



MOD. MASTER MOD. MASTER PLUG-IN



MANUALE USO E MANUTENZIONE
USE AND MAINTENANCE MANUAL
MANUEL D'UTILISATION ET D'ENTRETIEN
MANUAL DE USO Y MANTENIMIENTO
MANUAL DE USO E MANUTENÇÃO
ΕΓΧΕΙΡΙΔΙΟ ΧΡΗΣΗΣ ΚΑΙ ΣΥΝΤΗΡΗΣΗΣ
KULLANIM VE BAKIM KILAVUZU
NAVODILA ZA UPORABO IN VZDRŽEVANJE
PRIRUČNIK ZA RAD I ODRŽAVANJE

عربي

Italiano
English
Français
Español
Português
Ελληνικά
Türkçe
Slovenščina
Hrvatski
دليل الاستخدام والصيانة



Manuale uso e manutenzione

**MOD. MASTER
MOD. MASTER PLUG-IN**



Abbacchiatore elettrico

Italiano

ISTRUZIONI ORIGINALI

Leggere attentamente il manuale uso e manutenzione prima dell'uso



Tutti i diritti riservati in tutti i paesi

Qualsiasi richiesta di ulteriori copie di questo prodotto, di informazioni oppure di intervento del servizio assistenza presso il Cliente o di chiarimento riguardante gli aspetti tecnici del presente documento deve essere indirizzata al Distributore o Rivenditore di Zona o al Centro Assistenza Tecnica di:

Campagnola S.r.l.
Sede e Stabilimento
40069 ZOLA PREDOSA (BO) Italy
Via Lazio, 21, 23, 23/A, 23/B e 25 Tel. +39 051 753500
Fax. +39 051 752551
www.campagnola.it star@campagnola.it

Il costruttore conserva copia del presente manuale per dieci (10) anni dalla data di fabbricazione.

L'elaborazione del testo e delle immagini è stata vagliata con la massima cura. Nonostante ciò, CAMPAGNOLA S.r.l. si riserva il diritto di modificare e/o aggiornare le informazioni qui contenute per correggere errori tipografici e/o imprecisioni, senza preavviso o alcun impegno da parte della stessa.

Le descrizioni e le illustrazioni allegate alla presente pubblicazione si intendono non impegnative; la società CAMPAGNOLA S.r.l. perciò si riserva il diritto di apportare in qualunque momento, senza impegnarsi ad aggiornare questa pubblicazione, le eventuali modifiche di organi, dettaglio o fornitura di accessori che essa riterrà convenienti per scopo di migliorare il funzionamento del prodotto o per qualsiasi altra esigenza che non comporti aspetti di sicurezza del prodotto.

L'Utilizzatore ha inoltre la responsabilità di assicurarsi che, nel caso il presente documento subisca modifiche da parte del costruttore, solo le versioni aggiornate del manuale siano effettivamente presenti nei luoghi di utilizzo.

Il contenuto del presente manuale è di natura strettamente tecnica e di proprietà CAMPAGNOLA S.r.l.

Nessuna parte di questo manuale può essere tradotta in altra lingua e/o adattata e/o riprodotta in altra forma e/o mezzo meccanico, elettronico, per fotocopie, registrazioni o altro, senza una precedente autorizzazione scritta da parte di CAMPAGNOLA S.r.l.

La società proprietaria tutela i propri diritti a rigore di legge.

La documentazione è stata redatta in conformità a quanto definito nel punto 1.7.4 della direttiva 2006/42/CE

Gentile Cliente,

CAMPAGNOLA S.r.l. La ringrazia per aver acquistato un prodotto della sua gamma e La invita alla lettura e comprensione del presente manuale.

La capacità di interpretare il mercato con risposte specifiche e dinamiche di insieme, unitamente alla garanzia di una vasta conoscenza di settore, hanno fatto di CAMPAGNOLA S.r.l. il leader mondiale per progettazione, costruzione e realizzazione di attrezzature per la potatura e la raccolta.

Attraverso la sua efficace rete di vendita ed assistenza, che si avvale di personale altamente qualificato, CAMPAGNOLA S.r.l. offre una vasta gamma di prodotti:

- forbici e potatori a catena pneumatici ed elettromeccanici (a batteria) per la potatura, anche su prolunga;
- abbacchiatori pneumatici, a motore ed elettromeccanici (a batteria) per la raccolta di olive e di vari tipi di frutta;
- compressori per l'applicazione ai tre punti del trattore e motocompressori;
- legatrice elettromeccanica.

Le ragioni di una scelta si possono riassumere in:

- > maneggevolezza e praticità dei prodotti;
- > versatilità d'impiego;
- > qualità dei materiali costruttivi;
- > affidabilità;
- > ingegneria progettuale.

La consultazione di questo manuale è facilitata dall'inserimento in prima pagina dell'indice generale e dal layout che consente di localizzare in maniera immediata l'argomento d'interesse.

La documentazione fornita con il prodotto è costituita dal presente Manuale e dalla eventuale documentazione elencata al capitolo allegati che risulta parte integrante del presente manuale.

All'interno troverà tutte le informazioni necessarie per un corretto utilizzo del prodotto acquistato, nonché per l'installazione, la messa in servizio, la manutenzione e la dismissione.

È una prescrizione obbligatoria per l'utilizzatore leggere e comprendere il presente manuale in ogni sua parte e seguire attentamente le avvertenze e le prescrizioni presenti nella documentazione fornita.

La invitiamo a contattare direttamente CAMPAGNOLA S.r.l. o il suo rivenditore di zona per eventuali pezzi di ricambio, consigli sulla scelta di eventuali attrezzature speciali o semplicemente per indicazioni riguardanti il prodotto acquistato.

Le presenti istruzioni originali sono state redatte in lingua italiana. Ogni altra lingua è stata tradotta dall'originale.

ITALIANO 3

1.	GENERALE	6
1.1	INTRODUZIONE.....	7
1.2	QUALIFICA DEL PERSONALE	7
1.3	NORME DI SICUREZZA RIPORTATE NEL MANUALE.....	8
1.4	SIMBOLOGIA UTILIZZATA	8
1.5	DISPOSITIVI DI PROTEZIONE INDIVIDUALE (DPI).....	10
1.6	DIVIETO DI APPORTARE MODIFICHE	11
1.7	TERMINOLOGIA E SIGLE UTILIZZATE.....	12
1.8	GARANZIA	13
2.	DESCRIZIONE TECNICA.....	13
2.1	IDENTIFICAZIONE PRODOTTO	13
2.2	DATI TECNICI	13
2.3	RAPPRESENTAZIONE MODELLI DISPONIBILI.....	15
3.	DESCRIZIONE DEL PRODOTTO	15
3.1	USO CONSENTITO – PREVISTO	15
3.2	USO NON CONSENTITO	16
3.3	COMPOSIZIONE PRODOTTO.....	17
3.4	PARTI ACCESSORIE	18
3.5	CARATTERISTICHE GENERALI DI FUNZIONAMENTO	19
3.6	UTILIZZO DELLE BATTERIE	19
3.7	UTILIZZO DEL CARICABATTERIE	21
4.	SICUREZZA.....	21
4.1	INFORMAZIONI GENERALI	21
4.2	DIRETTIVE APPLICABILI E NORME TECNICHE DI RIFERIMENTO	22
4.3	CERTIFICAZIONE DEL PRODOTTO	22
4.4	MARCATURA CE.....	22
4.5	LIMITI DI IMPIEGO	24
4.6	ZONE PERICOLOSE	24
4.7	CONDIZIONI AMBIENTALI DI ESERCIZIO	24
4.8	VIBRAZIONI.....	24
4.9	RUMORE	25
4.10	SMALTIMENTO MATERIALI ESAUSTI	25
4.11	INDICAZIONI PER I RIFIUTI SPECIALI	26
4.11.1	BATTERIE	26
4.12	SICUREZZE APPLICATE SUL PRODOTTO	27
4.12.1	PROTEZIONI FISSE	27
4.12.2	DISPOSITIVO CONTRO IL SOVRACCARICO ELETTRICO	27
4.13	RISCHI RESIDUI	28
4.13.1	URTO E SCHIACCIAMENTO.....	28
4.13.2	INCENDIO	28
4.13.3	ATMOSFERA ESPLOSIVA:.....	29
4.13.4	ACCECAMENTO	29
4.13.5	CADUTA, PROIEZIONE DI OGGETTI	29
4.13.6	SCIVOLAMENTO	29
4.13.7	EFFETTO FRUSTA.....	30
4.13.8	INCIAMPO	30
4.13.9	GUASTI CIRCUITALI.....	30
4.13.10	FULMINI	30
4.14	PRESCRIZIONI DI PERICOLO ADDIZIONALI PER L’USO DELL’ATTREZZO	30
4.15	PRESCRIZIONI DI ATTENZIONE ADDIZIONALI.....	32
4.16	NOTE GENERALI DI COMPORTAMENTO	33
4.17	TARGHE MONITORIE.....	34
4.17.1	DISPOSIZIONE TARGHE MONITORIE	35
5.	INSTALLAZIONE	35
5.1	IMBALLO E DISIMBALLO	35
5.1.1	STOCCAGGIO.....	36
5.2	ASSEMBLAGGIO DEL PRODOTTO	36
5.3	CONTROLLI E VERIFICHE PRIMA DELL’AVVIAMENTO	39
5.4	MESSA FUORI SERVIZIO	39
6.	USO E FUNZIONAMENTO.....	40
6.1	INFORMAZIONI GENERALI	40

6.2	FUNZIONAMENTO	41
6.2.1	AVVIAMENTO DEL PRODOTTO.....	41
6.2.2	USO DEL PRODOTTO	41
6.2.3	ARRESTO DEL PRODOTTO	42
6.3	MOVIMENTAZIONE DEL PRODOTTO	42
6.4	MESSA A RIPOSO	43
7.	MANUTENZIONE	43
7.1	MANUTENZIONE PREVENTIVA O ORDINARIA	44
7.1.1	COPPIE DI SERRAGGIO	44
7.1.2	SOSTITUZIONE DEI REBBI	44
7.1.3	SOSTITUZIONE FUSIBILE.....	45
7.1.4	LUBRIFICAZIONE DELLE MAGLIE DI GIUNZIONE.....	46
7.1.5	PULIZIA DELLA TESTA E DELL'IMPUGNATURA.....	46
7.1.6	MANUTENZIONE DI FINE LAVORO	46
7.2	MANUTENZIONE SPECIALISTICA O STRAORDINARIA	46
7.3	PIANO DI MANUTENZIONE.....	47
7.3.1	CRITERIO DI COMPILAZIONE	47
7.3.2	ELENCO ATTIVITA' DI MANUTENZIONE E FREQUENZA	48
7.3.3	LUBRIFICANTI E ADESIVI CONSIGLIATI	48
8.	INCONVENIENTI – CAUSE – RIMEDI	49
9.	RICAMBI	50
10.	ALLEGATI	50

1. GENERALE

Il manuale, parimenti alla Dichiarazione di Conformità, è parte integrante del prodotto e deve accompagnarlo sempre in ogni suo spostamento o rivendita. È compito dell'utilizzatore mantenere la documentazione integra, per permetterne la consultazione durante tutto l'arco di vita del prodotto stesso.

Il presente documento viene fornito in formato elettronico ed è scaricabile dal sito dell'azienda www.campagnola.it oppure inquadrando il QR-Code presente sulla guida rapida inserita nella confezione del prodotto.

Il manuale rispecchia lo stato della tecnica al momento della fornitura.

Il Costruttore declina ogni responsabilità per anomalie di produzione e/o danni causati dal prodotto a cose, persone e animali nei seguenti casi:

- Uso improprio del prodotto per scopi e/o funzionalità diverse da quello per il quale è stato costruito;
- Non rispetto delle prescrizioni riportate nel presente manuale.
- Non rispetto delle caratteristiche tecniche indicate dal Fabbricante con particolare riferimento alle condizioni di uso previsto.
- Utilizzo in condizioni ambientali di esercizio diverse da quelle riportate nel presente manuale.
- Non rispetto delle condizioni/prescrizioni di assemblaggio.
- Assente, insufficiente o carente manutenzione.
- Modifiche o interventi del prodotto rispetto la configurazione fornita.
- Utilizzo di ricambi non originali o non specifici per il modello.
- Utilizzo in luoghi chiusi e/o classificati.
- Utilizzo nei pressi di linee elettriche.
- Utilizzo da parte di persone con età inferiore ai 18 anni o con età superiore agli 80 anni oppure con limiti fisici e/o psicologici e/o altre patologie che non lo rendono idoneo all'utilizzo di tali tipologie di prodotto.
- Uso da parte di personale non idoneo, non autorizzato, non formato e non addestrato anche attraverso la lettura e completa comprensione del presente manuale.
- Utilizzo da parte di personale preposto non adeguatamente formato ed informato così come previsto dalla D.lgs. 81/2008 in Italia (direttiva 89/391/CE o direttiva 2009/104/CE e/o loro decreti di recepimento nazionali) sulla sicurezza dei luoghi di lavoro.
- Utilizzo non conforme alle leggi sulla sicurezza delle macchine e/o alle norme di sicurezza previste dalle **specifiche legislazioni europee e/o nazionali vigenti** nei luoghi di lavoro.
- Inosservanza totale o parziale delle presenti istruzioni e/o delle note di divieto e di prescrizione riportate nel presente manuale.
- Eventi eccezionali.

La responsabilità dell'applicazione, delle prescrizioni di sicurezza riportate nel presente manuale è a carico del personale dell'utilizzatore/datore di lavoro che è responsabile delle attività previste, il quale deve accertarsi che il personale autorizzato all'assemblaggio, utilizzo e manutenzione:

- sia qualificato a svolgere l'attività richiesta;
- sia formato informato ed istruito all'utilizzo del prodotto e ad effettuare le attività di manutenzione.
- conosca e osservi scrupolosamente le prescrizioni contenute in questo documento.
- conosca ed applichi le norme di sicurezza di carattere generale e quelle specifiche applicabili al prodotto e ai luoghi di lavoro.

Il personale che utilizza il prodotto deve presentarsi nel luogo di lavoro in condizioni psico-fisiche idonee allo svolgimento delle mansioni previste e richieste.

È assolutamente vietata l'assunzione di bevande alcoliche, sostanze stupefacenti e medicinali che alterino le condizioni psico-fisiche del lavoratore.

La mancata osservanza delle norme di sicurezza può causare lesioni/infortuni al personale, danneggiare i componenti e l'unità di controllo del prodotto.

È una prescrizione obbligatoria che tutto il personale dell'utilizzatore/datore di lavoro e in particolare il personale tecnico di manutenzione abbia letto e compreso il presente manuale, conosca e disponga dei principi base di meccanica, elettricità e sia esperto nell'utilizzo di tali prodotti/macchinari.

La mancata osservanza delle norme di sicurezza e delle indicazioni ivi riportate può causare lesioni a cose e persone oltreché danneggiare i componenti e l'unità di controllo del prodotto.

La lettura, seppur esaustiva, del presente manuale non può in nessun caso sostituire un'adeguata esperienza del personale preposto.

L'utilizzatore può, in qualsiasi momento, contattare il Costruttore per richiedere ulteriori informazioni oltre a quelle qui contenute, nonché segnalare proposte di miglioramento.

1.1 INTRODUZIONE

Al fine di assicurare la massima affidabilità di esercizio, CAMPAGNOLA S.r.l. ha effettuato un'accurata scelta dei materiali e dei componenti da impiegare nella costruzione del prodotto. Il buon rendimento nel tempo dello stesso dipende da un corretto uso e da un'adeguata manutenzione preventiva e periodica, secondo le istruzioni riportate nella presente documentazione ed in quella fornita a corredo.

Nonostante gli accorgimenti progettuali e costruttivi, è di fondamentale importanza, al fine del corretto utilizzo, della sicurezza, della durata nel tempo e dell'affidabilità del prodotto, seguire scrupolosamente le istruzioni del Costruttore e metterlo in servizio nel rispetto di tali indicazioni e delle prescrizioni di legge vigenti nel Paese di utilizzo del prodotto.

Scopo del presente manuale è fornire informazioni tecniche al personale addetto all'installazione, all'utilizzo, messa in servizio e alla manutenzione del prodotto fornito da CAMPAGNOLA S.r.l.

Le istruzioni qui contenute sono rivolte a tutto il personale utilizzatore che deve comunque avere una conoscenza elementare in campo meccanico, pneumatico, elettrico ed elettronico in dipendenza del prodotto acquistato, nel rispetto delle informazioni ivi fornite.

Il Manuale di Uso e Manutenzione contiene le informazioni necessarie alla comprensione delle modalità di assemblaggio, di funzionamento e manutenzione del prodotto, in particolare: descrizione tecnica dei vari gruppi funzionali, dotazioni e sistemi di sicurezza, funzionamento, uso della strumentazione ed interpretazione delle eventuali segnalazioni di diagnostica, principali procedure e informazioni relative gli interventi di manutenzione.

Per un corretto uso del prodotto si presuppone che l'ambiente di lavoro e utilizzo sia adeguato alle vigenti normative in fatto di sicurezza ed igiene e nel rispetto delle prescrizioni e divieti riportati nel presente manuale.

1.2 QUALIFICA DEL PERSONALE

Tutte le interazioni con il prodotto descritte all'interno del manuale debbono essere eseguite dal personale definito secondo le istruzioni del Costruttore. Ogni operazione descritta sarà accompagnata dal pittogramma relativo all'operatore ritenuto più idoneo alle mansioni da svolgere. Di seguito sono riportate le indicazioni relative alla qualifica del personale richiesto allo svolgimento delle diverse attività.



Operatore

Personale dell'utilizzatore adeguatamente addestrato, abilitato, autorizzato e qualificato, grazie alla completa lettura e comprensione del presente manuale in ogni sua singola parte, nonché con una adeguata conoscenza ed esperienza pratica, che ha ricevuto le istruzioni necessarie ai fini dell'utilizzo del prodotto in sicurezza per le attività per cui è stato costruito e fornito.

Dovrà essere in grado di eseguire tutte le operazioni necessarie per l'assemblaggio/installazione, il buon funzionamento del prodotto e per l'incolumità di sé stesso o di eventuali collaboratori.

Deve avere una comprovata esperienza nel corretto utilizzo di tali tipologie di prodotti ed essere autorizzato all'utilizzo. Deve essere correttamente formato, informato ed istruito a riguardo anche attraverso la comprensione del presente manuale oltre che a seguito della frequentazione dei corsi previsti dalle disposizioni legislative vigenti.

In caso di dubbi deve segnalare ogni anomalia al suo superiore.

Non è autorizzato ad effettuare alcuna attività di manutenzione con l'eccezione della pulizia, della lubrificazione, della sostituzione rebbi ed eventuali regolazioni permesse all'operatore e descritte nel capitolo manutenzione.



Manutentore meccanico

Tecnico qualificato in grado di utilizzare il prodotto come l'operatore (avente il profilo sopra richiesto), di intervenire sugli organi meccanici per regolazioni, manutenzioni riparazioni e sappia leggere schemi, disegni tecnici e lista di pezzi di ricambio.

Non è abilitato ad intervenire su parti elettriche (se presenti).

Ove necessario, può dare all'operatore istruzioni per un buon utilizzo del prodotto ai fini produttivi.



Manutentore elettrico

Tecnico qualificato in grado di utilizzare il prodotto come l'operatore (avente il profilo sopra richiesto), di intervenire sulle regolazioni e sulle parti elettriche per manutenzione, riparazione e sostituzione pezzi guasti e/o usurati.

Deve essere in grado di leggere schemi elettrici, di verificare il corretto ciclo funzionale.

Può operare in presenza di tensione all'interno degli involucri elettrici e/o apparecchiature di controllo solo se trattasi di persona idonea (PEI) (Vedasi EN50110-1 ed EN 50110-2).

Ove necessario, può dare all'operatore istruzioni per un buon utilizzo del prodotto ai fini produttivi.

CENTRI ASSISTENZA TECNICA

Sono i centri di assistenza tecnica (denominati anche C.A.T.) che CAMPAGNOLA S.r.l. ha autorizzato ad effettuare attività di service/riparazione sui prodotti Campagnola.

1.3 NORME DI SICUREZZA RIPORTATE NEL MANUALE

Le prescrizioni, le indicazioni, le norme e le relative note di sicurezza, descritte nei vari capitoli del manuale, hanno lo scopo di definire una serie di comportamenti ed obblighi ai quali attenersi nell'eseguire le varie attività, al fine di operare in condizioni di sicurezza per il personale, per le attrezzature e per l'ambiente circostante.





Le norme di sicurezza riportate sono rivolte a tutto il personale debitamente formato, informato, istruito e autorizzato ad eseguire le varie attività ed operazioni che costituiscono le modalità d'uso previste per il prodotto in oggetto:

- Trasporto,
- Assemblaggio/installazione,
- Funzionamento,
- Uso,
- Manutenzione,
- Pulizia,
- messa fuori servizio e smantellamento.

1.4 SIMBOLOGIA UTILIZZATA

Nel manuale sono utilizzati alcuni simboli per richiamare l'attenzione del lettore e mettere in evidenza alcuni aspetti particolarmente importanti della trattazione.

La seguente tabella descrive il significato dei diversi simboli utilizzati nel manuale.

SIMBOLO	SIGNIFICATO	NOTE
 Pericolo	Pericolo	Indica un pericolo con rischio di infortunio, disabilità, o lesione grave anche mortale, per il personale preposto. Prestare la massima attenzione ai blocchi di testo indicati da questo simbolo.
 Attenzione	Attenzione	Rappresenta un avvertimento con rischio di infortunio o lesione media per il personale dell'utilizzatore o di possibile deterioramento al prodotto, alle apparecchiature o ad un altro oggetto personale del compratore/utilizzatore Prestare attenzione ai blocchi di testo indicati da questo simbolo.
 Importante Avvertenza	Importante Avvertenza	Indica un'avvertenza o una nota su funzioni chiave o su informazioni utili. Prestare attenzione ai blocchi di testo indicati da questo simbolo.
 Istruzioni	Istruzioni	Indica una prescrizione obbligatoria per tutto il personale (utilizzatore, manutentore, ecc.) di leggere e comprendere in ogni sua parte il manuale di uso e manutenzione fornito a corredo del prodotto.

La seguente tabella descrive il significato dei diversi simboli che potrebbero essere presenti sul prodotto.

Per la tipologia e dislocazione del simbolo applicato sul prodotto fare riferimento al capitolo 4 del manuale.

Sul prodotto e/o sulle unità costitutive sono apposte etichette e pittogrammi allo scopo di evidenziare eventuali rischi residui e conseguenti azioni che devono obbligatoriamente essere adottate secondo le procedure di sicurezza indicate nel presente manuale.

La segnaletica di sicurezza assume diverso significato in relazione al colore e alla forma geometrica, in particolare si ricorda che l'inosservanza della segnaletica di sicurezza può causare situazioni di pericolo con possibili effetti dannosi come lesioni personali gravi o morte e/o danni all'attrezzatura stessa.

In funzione dei rischi residui, di varia natura, individuati per il prodotto, il fabbricante ha dotato lo stesso di targhe monitorie di pericolo, avvertenza e obbligo definite in accordo alla normativa europea relativa ai simboli grafici da utilizzare.

















SIGNIFICATO	FORMA	COLORE
Pericolo		Giallo
Divieto		Rosso
Obbligo		Blu
Informazioni		Blu

TABELLA 1

SIMBOLO	SIGNIFICATO	NOTE
	Pericolo generico	Fare attenzione ai pericoli specificati dai simboli supplementari
	Pericolo oggetti taglienti	Indica la presenza di elementi taglienti; con rischio di infortunio, per il personale preposto/utilizzatore. Il personale preposto/utilizzatore deve prestare la massima attenzione alle segnalazioni ed aree dove è presente questo simbolo ed attenersi alle distanze di sicurezza.
	Pericolo di superficie calda	Indica un pericolo con rischio di infortunio, per l'utilizzatore. È fatto obbligo l'utilizzo di indumenti adeguati quali guanti per temperatura, occhiali protettivi e mascherina.
	Pericolo di presenza tensione.	Indica un pericolo con rischio di infortunio, anche mortale, per il personale preposto/utilizzatore. Prestare la massima attenzione dove è presente tale segnalazione e non accedere alle aree così segnalate se non si è preventivamente disalimentata l'area oggetto della suddetta segnalazione.
	Pericolo organi in movimento	Indica un pericolo in zona/e dove sono presenti organi in movimento. Il personale preposto/utilizzatore deve prestare la massima attenzione alle segnalazioni ed aree dove è presente questo simbolo ed attenersi alle distanze di sicurezza.
	Pericolo di schiacciamento delle mani	Indica un pericolo per il movimento di chiusura delle parti meccaniche dell'apparecchiatura; con rischio di infortunio per il personale preposto/utilizzatore. Il personale preposto/utilizzatore deve prestare la massima attenzione alle segnalazioni ed aree dove è presente questo simbolo ed attenersi alle distanze di sicurezza.
	Pericolo proiezione materiali	Il personale preposto/utilizzatore deve prestare la massima attenzione alle segnalazioni ed aree dove è presente questo simbolo, attenersi alle distanze di sicurezza e utilizzare i DPI prescritti.
	Pericolo presenza linee elettriche o parti sotto tensione	Attenzione a non utilizzare il prodotto in presenza delle linee elettriche e parti sotto tensione. Tenersi a una distanza superiore a 15 m da qualunque parte in tensione.
	Vietato usare fiamme libere	Vietato usare fiamme libere. Proteggere il prodotto e/o la batteria da calore e fiamme.
	Divieto di utilizzo in condizioni meteo avverse	È vietato utilizzare il prodotto in condizione meteo avverse quali ad esempio pioggia, fulmini, grandine, neve, ecc.

Avvertenze e divieti specifici per le batterie

	Pericolo specifico per batterie Ioni di Litio	Le batterie agli Ioni di Litio possono esplodere, provocare incendi o generare effetti termici indesiderati come il "Thermal Runaway" (*), se smontate, cortocircuitate, danneggiate o manipolate in modo inadeguato. Non esporre ad acqua, fuoco o alte temperature.
	Vietato gettare le batterie	Non gettare le batterie in acqua, né sotterrarle, né generare contaminazione ambientale. Per il corretto smaltimento seguire le istruzioni riportate nel manuale.
	Vietato il contatto delle batterie con fonti di calore	Non gettare le batterie nel fuoco e non esporle a fonti di calore, quali ad esempio: calore generato da riscaldatori, fiamme, laser, sorgenti induttive, ecc..
	Vietato esporre il prodotto a fonti di calore	È vietato esporre il prodotto a qualunque fonte di calore diretta o indiretta.
Prescrizioni applicabili al prodotto e alla batteria		
	Obbligatorio leggere il manuale	Indica una prescrizione per gli operatori e manutentori di leggere sempre il manuale d'uso e manutenzione (MUM) prima di qualunque attività (disimballo, assemblaggio/installazione, utilizzo, manutenzione, ecc..) e/o qualunque interazione con il prodotto.



NOTA

PER LA TIPOLOGIA E DISLOCAZIONE DELLE TARGHE MONITORIE POSIZIONATE SUL PRODOTTO, CONSULTARE LA SEZIONE 4.17 NELLA PRESENTE SEZIONE VENGONO RIPORTATE E IDENTIFICATE LE TARGHE MONITORIE DI PERICOLO, DIVIETO E OBBLIGO CON LE RELATIVE SPIEGAZIONI.

1.5 DISPOSITIVI DI PROTEZIONE INDIVIDUALE (DPI)

Il personale preposto all'utilizzo e manutenzione, che svolge le diverse attività consentite sul prodotto, deve utilizzare i dispositivi di protezione individuali (DPI), al fine di prevenire tutti i possibili rischi/danni derivanti dall'esecuzione delle varie operazioni, quali:

- elmetto a protezione del capo;
- occhiali antinfortunistici o maschera a protezione da schegge, polvere o sporcizia derivanti dal processo di utilizzo;
- guanti, scarpe e/o stivali antinfortunistici, al fine di proteggere il personale contro rischi, quali schiacciamento, cesoiamento, taglio, ecc.;
- Cuffie antirumore.



ATTENZIONE

L'abbigliamento di chi opera o effettua manutenzione sul prodotto deve essere conforme ai requisiti essenziali di sicurezza definiti dal regolamento 2016/425/UE, dalla direttiva 89/656/CE e alle eventuali leggi vigenti nel Paese di utilizzo del prodotto.



PERICOLO

Nell'esecuzione di lavori che possano dar luogo alla proiezione di schegge o di materiali pericolosi per sé o per altre persone che operino a distanza ravvicinata, l'operatore deve predisporre o richiedere a chi preposto di competenza, schermi o altre misure di sicurezza adeguate.



PERICOLO

Durante le operazioni di gestione e di manutenzione il personale deve indossare indumenti di lavoro adeguati a poter prevenire il verificarsi di incidenti.

Al fine di evitare rischi di tipo meccanico, come trascinamento, intrappolamento, cesoiamento e altro, si fa divieto di indossare accessori come braccialetti, orologi, sciarpe anelli o catenine durante il ciclo di lavoro e durante le operazioni di manutenzione.



ATTENZIONE

È precisa responsabilità dell'utilizzatore/datore di lavoro assicurarsi che il personale preposto sia debitamente formato, informato e istruito sui rischi residui legati al processo trattato ed utilizzi i DPI previsti, oltre che valutare eventuali integrazioni necessarie.

SIMBOLO	SIGNIFICATO	NOTE
	È obbligatorio l'utilizzo degli occhiali di protezione	Indica una prescrizione per il personale di utilizzare occhiali di protezione. DPI da utilizzare sempre quando si opera con il prodotto e/o nel sito di lavorazione o durante la manutenzione. L'uso dello schermo protettivo è prescritto nel caso di rischio di proiezione di oggetti o materiale.
	È obbligatorio proteggere l'udito.	Indica una prescrizione per il personale di utilizzare cuffie o tappi per proteggere l'udito. DPI da utilizzare sempre quando si opera con il prodotto e/o nel sito di lavorazione o durante la manutenzione.
	È obbligatorio l'utilizzo di guanti protettivi e isolanti.	Indica una prescrizione per il personale di utilizzare guanti protettivi e isolanti. DPI da utilizzare sempre quando si opera con il prodotto e/o nel sito di lavorazione o durante la manutenzione.
	È obbligatorio l'utilizzo di calzature di sicurezza.	Indica una prescrizione per il personale di utilizzare calzature protettive. DPI da utilizzare sempre quando si opera con il prodotto e/o nel sito di lavorazione o durante la manutenzione.
	È obbligatorio indossare adeguati indumenti di lavoro.	Indica una prescrizione per il personale di indossare indumenti di lavoro adeguati e protettivi. DPI da utilizzare sempre quando si opera con macchina e/o nel sito di lavorazione o durante la manutenzione.
	È obbligatorio utilizzare casco protettivo.	Indica una prescrizione per il personale di indossare un casco protettivo. DPI da utilizzare sempre quando si opera con macchina e/o nel sito di lavorazione o durante la manutenzione.



NOTA

I DPI qui indicati vanno integrati a cura dell'utilizzatore/utilizzatore in funzione dell'area/sito/luogo di lavorazione dell'ambiente agricolo (tipo/materiali e prodotti oggetto della lavorazione etc.), delle prescrizioni previste e in funzione delle disposizioni vigenti nel Paese di utilizzo.



INFORMAZIONE SUPPLEMENTARE: La descrizione dettagliata dei "pittogrammi" e dei "DPI" previsti specifici per il prodotto fornito è descritta nei vari capitoli del presente manuale. In questo paragrafo vengono solo elencati e spiegati i significati dei "pittogrammi" e dei "DPI".

1.6 DIVIETO DI APPORTARE MODIFICHE

È vietato eseguire qualsiasi intervento di modifica sul prodotto e nello specifico è vietato eseguire modifiche che possano ridurre la sicurezza del medesimo. In particolare, è vietato rimuovere o modificare i ripari e/o i sistemi di sicurezza e/o di segnalazione e/o di controllo predisposti dal Fabbricante.

Il mancato rispetto delle istruzioni contenute nel presente manuale e in quelle contenute nella documentazione fornita a corredo esime il fabbricante da qualsiasi responsabilità diretta o indiretta.

Per qualsiasi dato non compreso o non deducibile dalle pagine a seguire, si raccomanda di consultare direttamente il fabbricante.

È altresì vietato utilizzare il prodotto con componenti di terze parti non fornite originariamente con il prodotto.

Tale circostanza può esser causa di incidenti e/o infortuni, per i quali il Costruttore si ritiene mallevato da qualsiasi responsabilità.

Si ricorda che la responsabilità civile e penale del Fabbricante decade in caso di modifiche del prodotto.

Nel caso di modifiche di qualsiasi natura che modifichino la configurazione originaria del prodotto introducendo dei rischi non valutati dal costruttore esime il fabbricante da qualsiasi responsabilità.

In tale caso il fabbricante si ritiene mallevato da qualsiasi responsabilità diretta o indiretta.

1.7 TERMINOLOGIA E SIGLE UTILIZZATE

PERSONA ESPOSTA: (Allegato I, 1.1.1 Direttiva 2006/42/CE).

Qualsiasi persona che si trovi interamente o in parte in una zona pericolosa.

USO PREVISTO: (Allegato I, 1.1.1 Direttiva 2006/42/CE).

Utilizzo del prodotto conformemente alle informazioni fornite nelle istruzioni per l'uso.

ZONA PERICOLOSA: (Allegato I, 1.1.1 Direttiva 2006/42/CE).

Qualsiasi zona all'interno e/o in prossimità del prodotto in cui la presenza di una persona esposta costituisca un rischio per la sicurezza e la salute di detta persona.

RISCHIO: (Allegato I, 1.1.1 Direttiva 2006/42/CE).

Combinazione della probabilità e della gravità di una lesione o di un danno per la salute che possano insorgere in una situazione pericolosa.

PERICOLO RESIDUO (Rif. UNI EN ISO 12100:2010).

Pericolo che non è stato possibile eliminare o ridurre mediante la progettazione, contro il quale le protezioni non sono (parzialmente o totalmente) efficaci.

Nel manuale (cap.4) vengono riportati i rischi residui e le informazioni, le istruzioni e gli avvertimenti/prescrizioni per la gestione di tali rischi residui, che devono essere considerati, presi in carico e gestiti dal Cliente/utilizzatore.

DISPOSITIVO DI PROTEZIONE: (Allegato I, 1.1.1 Direttiva 2006/42/CE).

Dispositivo (diverso da un riparo) che riduce il rischio, da solo o associato ad un riparo.

RIPARO: (Allegato I, 1.1.1 Direttiva 2006/42/CE).

Elemento del prodotto utilizzato specificamente per garantire la protezione tramite una barriera materiale.

Nel Manuale (Capitolo Sicurezza) vengono riportati i rischi residui e le informazioni, le istruzioni e gli avvertimenti/prescrizioni per la gestione dei Rischi Residui che devono essere presi in carico dall'utilizzatore (Rif. EN ISO 12100:2010).

Per una descrizione completa della terminologia utilizzata si rimanda alle definizioni riportate nell'allegato I della direttiva macchine 2006/42/CE e nella norma EN ISO 12100:2010.

➤ **DISPOSITIVI DI PROTEZIONE INDIVIDUALI (DPI)**

Si intende per dispositivo di protezione individuale qualsiasi attrezzatura destinata ad essere indossata e/o utilizzata dal lavoratore allo scopo di proteggerlo da uno o più rischi suscettibili di minacciare la sicurezza o la salute durante il lavoro, nonché ogni elemento o accessorio destinato a tale scopo.

Non sono dispositivi di protezione individuale:

- Gli indumenti di lavoro ordinari e le uniformi non specificamente destinati a proteggere la sicurezza e la salute del lavoratore;
- Le attrezzature dei servizi di soccorso e di salvataggio;
- Le attrezzature di protezione individuale delle forze armate, delle forze di polizia e del personale del servizio per il mantenimento dell'ordine pubblico;
- Le attrezzature di protezione individuabile proprie dei mezzi di trasporto stradali;
- I materiali sportivi;
- I materiali per l'autodifesa o per la dissuasione;
- Gli apparecchi portatili per individuare e segnalare rischi e fattori nocivi.

➤ **UTILIZZATORE**

È considerato utilizzatore (datore di lavoro, impresa, personale della stessa, ecc.) chi impiega il prodotto per l'uso previsto, oppure ne affida l'utilizzazione a persone competenti e appositamente addestrate.

Nel presente manuale il termine macchina così come definito nell'art.2 della direttiva macchine 2006/42/CE, prodotto o attrezzatura vengono utilizzati come sinonimo.



ATTENZIONE!

La lettura, seppur esaustiva, del presente manuale non può in nessun caso sostituire un'adeguata esperienza degli operatori, costituendo dunque solo un utile promemoria delle caratteristiche tecniche e delle principali operazioni da compiere.

1.8 GARANZIA

Per le condizioni generali di garanzia consultare Il sito Campagnola nell'area dedicata all'indirizzo: <http://www.campagnola.it>; oppure fare richiesta scritta al numero di fax +39 051752551, o inviare una e-mail a: "star@campagnola.it".



ATTENZIONE!

All'atto della richiesta di riparazione in garanzia, in accordo con le disposizioni sopra citate, il prodotto da riparare deve essere sempre accompagnato dal certificato di garanzia correttamente compilato, con allegata la corrispondente prova d'acquisto (fattura o altro documento avente valore legale).

2. DESCRIZIONE TECNICA

2.1 IDENTIFICAZIONE PRODOTTO

In particolare, per una corretta e chiara identificazione del prodotto si deve far riferimento alla matricola riportata sulla targa identificativa della stessa e citarla per ogni richiesta di intervento o assistenza a CAMPAGNOLA S.r.l.

Al fine di permettere una chiara ed univoca identificazione segue una descrizione dei dati di targa riportati sul prodotto:

Nome Costruttore: CAMPAGNOLA S.r.l.

Marcatura CE: Marcatura macchina come previsto dalle direttive applicabili

Tipo: Codice identificativo del tipo specifico di macchina.

Il codice è di tipo alfa/numerico, costituito da due serie di numeri a 4 cifre separate da un punto, strutturato come segue: le prime 4 cifre sono fisse (tipo attrezzo), le seconde 4 cifre rappresentano il codice del prodotto specifico acquistato.

Esempio Tipo: **ATRA.3420**

2.2 DATI TECNICI

Il presente paragrafo descrive i dati tecnici del prodotto acquistato.

DATI TECNICI	
Motore	Motore con spazzole
Potenza motore	325 W
Consumo	7-8 Ah
Numero battute	1.200 rpm \pm 5% rpm
Massa/Peso dell'impugnatura (1)	280 g
Massa/Peso dell'impugnatura (2)	690 g
Massa/Peso della testa di raccolta	1.420 g
Materiale gusci	Tecnopolimero
Grado di protezione dell'attrezzo	IP 00
Tasto accensione	ON/OFF
Fusibile	20 A (colore GIALLO)
Alimentazione a batteria al piombo	12 V
Alimentazione a batteria agli Ioni di Litio	Nominale 21,6 V / Max 25,2 V

LIVELLO SONORO (*)		
Combinazione attrezzi	Livello di pressione sonora LpA	Livello di potenza sonora LwA
	K= 1 dB(A)	K= 1,5 dB(A)
1 - 3 - 6	-	-
1 - 4 - 6	87 dB(A)	97 dB(A)
1 - 5 - 6	84 dB(A)	98 dB(A)
2 - 3 - 6	-	-
2 - 4 - 6	-	-
2 - 5 - 6	-	-
LIVELLO VIBRAZIONE (**)		
Combinazione attrezzi	Livello vibrazioni ahe _q Impugnatura inferiore K= 0,3	Livello vibrazioni ahe _q Impugnatura superiore K= 0,3
1 - 3 - 6	-	-
1 - 4 - 6	3,36 m/s ²	3,22 m/s ²
1 - 5 - 6	3,36 m/s ²	3,21 m/s ²
2 - 3 - 6	-	-
2 - 4 - 6	-	-
2 - 5 - 6	-	-

(*) I valori di pressione acustica continuo equivalente ponderato A posto operatore (LpA) e valore di potenza acustica dell'attrezzatura (LwA) sono stati misurati secondo la norma EN ISO 3744.

(**) I valori di vibrazione medio quadratico, ponderato in frequenza, dell'accelerazione di cui è esposto il sistema mano-braccio (sia per impugnatura inferiore che superiore) sono misurati secondo la norma EN ISO 5349-1 e 2

LIVELLO DI COMPATIBILITA' ELETTROMAGNETICA

La macchina contiene componenti elettronici soggetti alle normative sulla Compatibilità Elettromagnetica, condizionati da emissioni condotte e irradiate.

I valori delle emissioni sono conformi alle esigenze normative grazie all'impiego di componenti conformi alla direttiva Compatibilità Elettromagnetica, collegamenti idonei e installazione in conformità con le prescrizioni dei fornitori dei componenti.

La macchina risulta quindi conforme alla direttiva sulla Compatibilità Elettromagnetica (EMC).

2.3 RAPPRESENTAZIONE MODELLI DISPONIBILI

Il presente paragrafo riporta le combinazioni possibili e permesse per l'attrezzo descritto nel presente manuale.







Tabella prodotti		
1) Impugnatura modello 12 V 	2) Impugnatura plug-in 12 V / 21,6 V 	
3) Asta telescopica corta 	4) Asta telescopica media 	5) Asta telescopica lunga 
6) Testa di raccolta 		

Fig.1

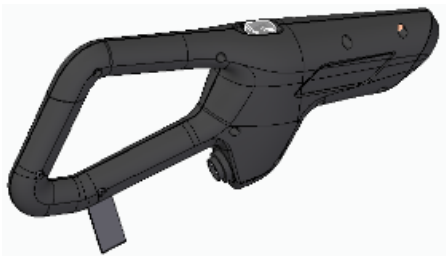

ATTENZIONE

È vietato effettuare combinazioni diverse da quelle permesse, poiché possono causare anomalie, danni o errato funzionamento.

3. DESCRIZIONE DEL PRODOTTO

3.1 USO CONSENTITO – PREVISTO

Il prodotto è destinato esclusivamente ad un uso professionale in ambito agricolo.

L'abbacchiatore elettromeccanico MASTER è una macchina realizzata per rendere più facile ed agevole la raccolta delle olive e del caffè.

L'uso di questi prodotti deve essere affidato solo ed esclusivamente a personale formato ed autorizzato con conoscenze e capacità professionali tali da garantire un proficuo ed appropriato utilizzo in condizioni di sicurezza.

La formazione e la sensibilizzazione dell'operatore deve essere affidata a personale esperto, in grado di sviluppare un addestramento qualificato sia teorico sia pratico, per renderlo capace di attuare in modo corretto tutte le operazioni tecniche ed i comportamenti determinanti ai fini della incolumità propria e della sicurezza delle persone che operano nelle aree di utilizzo del prodotto.

I modi d'utilizzo specificati nel manuale come errati, non devono mai essere permessi, in nessuna circostanza.

L'uso improprio del prodotto e/o la carenza o assenza di manutenzione possono comportare gravi situazioni di pericolo per l'incolumità del personale.

Le azioni descritte nel presente manuale come vietate e non permesse, che ovviamente non possono coprire l'intero arco di potenziali possibilità di "uso non permesso" del prodotto, costituiscono tuttavia quelle "ragionevolmente" più prevedibili e sono da considerarsi assolutamente vietate.

Utilizzare il prodotto solo da terra in posizione stabile e sicura assicurandosi un perfetto e stabile equilibrio durante l'utilizzo e la movimentazione.

È vietato utilizzare il prodotto quando si è in equilibrio precario su superfici a rischio di scivolamento (ad esempio in collina e/o su erba umida, neve, ghiaccio, etc.) o ovunque non sussista la possibilità di mantenere un equilibrio stabile (ad esempio su forti pendenze).

È vietato di lavorare in condizioni meteorologiche avverse, come nebbia, pioggia intensa, vento forte, tempesta di grandine, neve, ghiaccio, temporali (rischio di folgorazione).

Non eseguire operazioni di raccolta con le braccia poste al di sopra dell'altezza delle spalle; al fine di evitare una scorretta condizione operativa ergonomica, che potrebbe causare nel tempo rischi posturali per l'operatore.



ATTENZIONE

- **Ogni uso diverso è da considerarsi improprio e perciò potenzialmente pericoloso per l'incolumità degli operatori, nonché tale da far decadere la responsabilità del Fabbricante e la garanzia contrattuale.**
- **Se l'attrezzo viene utilizzato per scopi diversi da quelli elencati, può danneggiarsi gravemente e causare danni a cose e persone.**

Un altro tipo di impiego, oppure l'ampliamento dell'impiego oltre quello previsto dal Fabbricante, sono vietati e non corrispondono alle destinazioni d'uso attribuite dal costruttore, e pertanto lo stesso non può assumersi alcuna responsabilità per danni eventualmente risultanti.

3.2 USO NON CONSENTITO

Il prodotto deve essere utilizzato solamente per gli scopi espressamente previsti dal Costruttore.

In particolare:

- non utilizzare il prodotto in ambienti e per usi diversi da quanto riportato al paragrafo 3.1;
- non utilizzare il prodotto in ambienti classificati parzialmente o totalmente incombustibili o con rischio di esplosione;
- non utilizzare il prodotto se non si è stati debitamente formati, informati, istruiti ed autorizzati al suo uso;
- non utilizzare il prodotto non rispettando le prescrizioni/indicazioni riportate al paragrafo 1;
- non utilizzare il prodotto violando le prescrizioni riportate nel capitolo 4 "Sicurezza";
- non utilizzare il prodotto in condizioni ambientali diverse da quelle previste sul manuale;
- non utilizzare il prodotto collegando attrezzi o combinazioni diversi/e da quelle previste o fornite.
- non utilizzare il prodotto in ambienti domestici, commerciali e/o forestali.

Ogni uso diverso è da considerarsi improprio e vietato dal fabbricante e pertanto potenzialmente pericoloso per l'incolumità dell'operatore e di terzi.



ATTENZIONE

L'utilizzo del prodotto per scopi non previsti dal Costruttore costituisce uso improprio. In tal caso si declina ogni responsabilità per danni a cose e/o persone. Decade, inoltre, ogni tipo di garanzia.

Il Costruttore declina ogni responsabilità in caso di manomissione del prodotto rispetto alla fornitura per modifiche non autorizzate o per operazioni di manutenzione eseguite da personale non debitamente informato, formato ed addestrato.

3.3 COMPOSIZIONE PRODOTTO

La seguente sezione riporta la composizione del prodotto MASTER come illustrato in fig.2 e del prodotto MASTER PLUG IN come illustrato in fig.3, mentre le tabelle riportano la denominazione degli elementi costitutivi del prodotto con relativa descrizione funzionale.

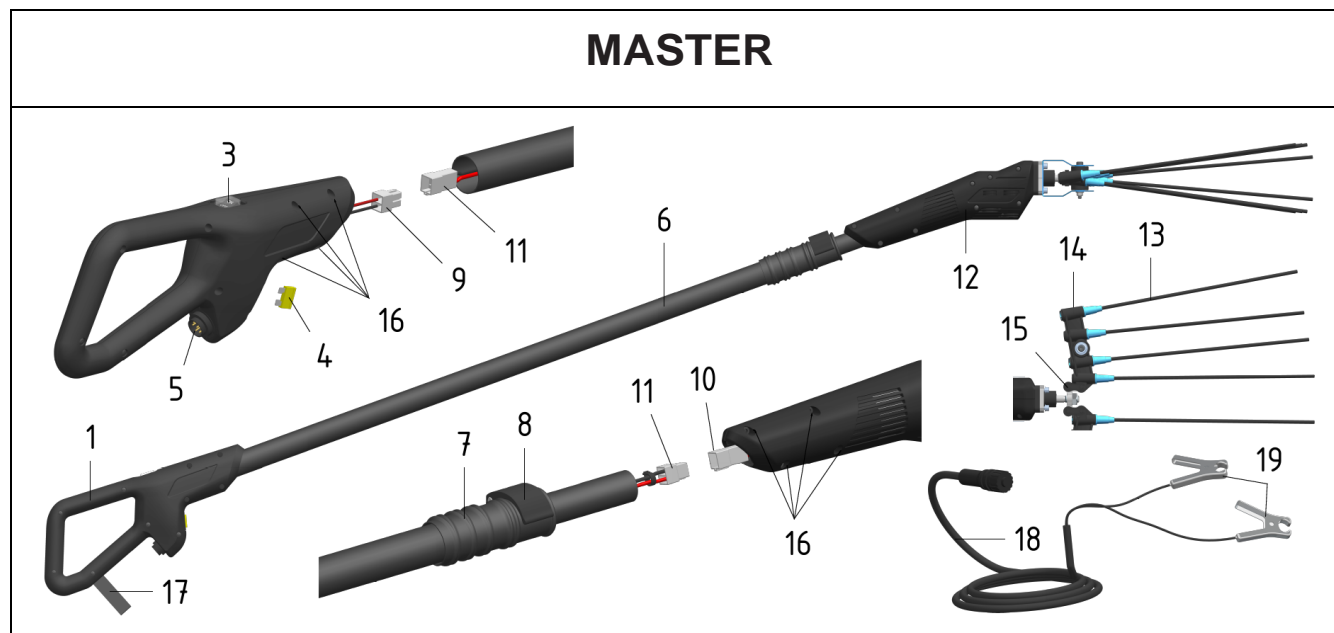

Fig. 2

Pos.	Denominazione	Funzione
1	Impugnatura	Alloggia connettore, interruttore e fusibile
3	Interruttore ON-OFF	Accende e spegne l'attrezzo
4	Fusibile	Proteggere il motore dalle sovracorrenti.
5	Connettore	Permette di collegare l'impugnatura al cavo di alimentazione
6	Asta telescopica	Supporta l'attrezzo
7	Morsetto fissaggio asta	Permette di regolare la lunghezza dell'asta.
8	Leva bloccaggio asta	Blocca l'asta nella posizione desiderata
9	Connettore impugnatura	Permette il collegamento con il cavo dell'asta
10	Connettore testa	Permette il collegamento con il cavo dell'asta
11	Connettori asta	Permettono il collegamento elettrico con impugnatura e testa.
12	Testa elettromeccanica	Alloggia motoriduttore e supporta i pettini
13	Rebbi	Percuotono i rami
14	Supporto portarebbi	Predisposto per l'alloggiamento dei rebbi
15	Maglie di giunzione	
16	Viti fissaggio	Permettono il bloccaggio dell'asta di prolunga
17	Fascetta	
18	Cavo di alimentazione	Collega l'attrezzo con la batteria 12V al piombo
19	Pinze per batteria	Collegano il cavo ai poli corrispondenti sulla batteria

MASTER PLUG-IN

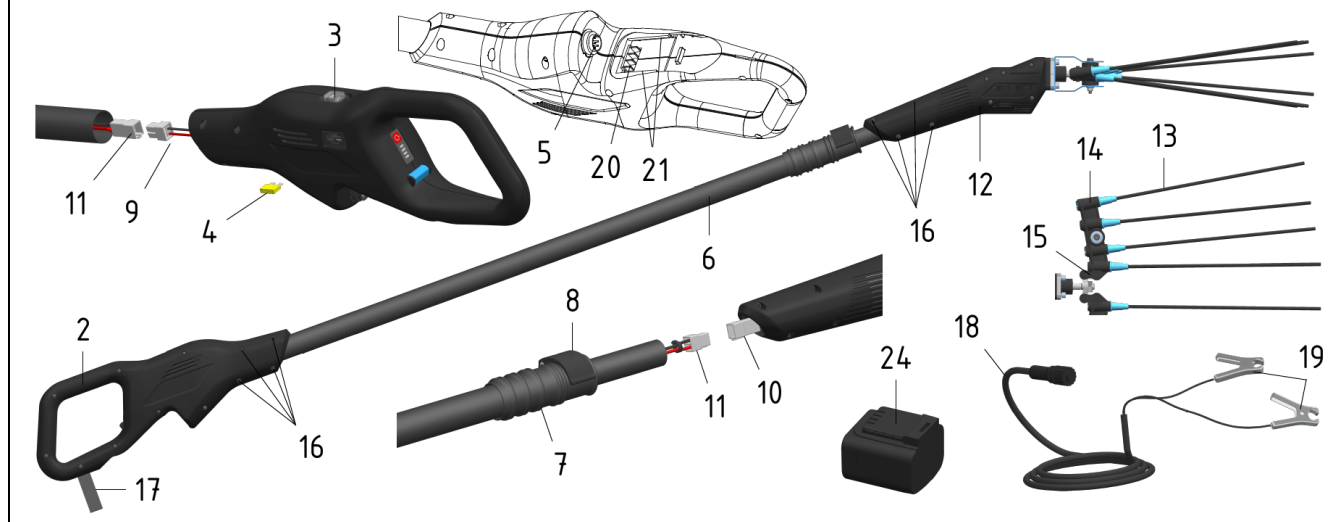

Fig. 3

Pos.	Denominazione	Funzione
2	Impugnatura plug-in	Alloggia connettori per batterie 12V o 21,6V, interruttore e fusibile
3	Interruttore ON-OFF	Accende e spegne l'attrezzo
4	Fusibile	Proteggere il motore dalle sovracorrenti.
5	Connettore	Permette di collegare l'impugnatura al cavo di alimentazione
6	Asta telescopica	Supporta l'attrezzo
7	Morsetto fissaggio asta	Permette di regolare la lunghezza dell'asta.
8	Leva bloccaggio asta	Blocca l'asta nella posizione desiderata
9	Connettore impugnatura	Permette il collegamento con il cavo dell'asta
10	Connettore testa	Permette il collegamento con il cavo dell'asta
11	Connettori asta	Permettono il collegamento elettrico con impugnatura e testa.
12	Testa elettromeccanica	Alloggia motoriduttore e supporta i pettini
13	Rebbi	Percuotono i rami
14	Supporto portarebbi	Predisposto per l'alloggiamento dei rebbi
15	Maglie di giunzione	Trasmettono il movimento al supporto portarebbi
16	Viti fissaggio	Permettono il bloccaggio dell'asta di prolunga
17	Fascetta	Passacavo per alimentazione 12V
18	Cavo di alimentazione	Collega l'attrezzo con la batteria 12V al piombo
19	Pinze per batteria	Collegano il cavo ai poli corrispondenti sulla batteria
20	Connettore batteria	Permette di collegare la batteria 21,6V
21	Slitte di accoppiamento	Consentono l'innesto della batteria nell'impugnatura
22	Led di segnalazione	Indicano la capacità residua della batteria
23	Sicura	Blocca la batteria nell'impugnatura
24	Batteria plug-in	Alimenta l'attrezzo

3.4 PARTI ACCESSORIE

Il presente paragrafo descrive, ove previste, le parti accessorie che sono fornibili con il prodotto. Sono parti accessorie per il prodotto oggetto del presente manuale e fornite nella confezione quanto segue:

- Guida rapida,
- Certificato di Garanzia,
- Dichiarazione di conformità.

3.5 CARATTERISTICHE GENERALI DI FUNZIONAMENTO

Il presente paragrafo descrive le caratteristiche generali di funzionamento del prodotto acquistato.

La testa di raccolta e l'impugnatura abbinata all'asta di prolunga costituiscono la generica tipologia di attrezzo completo che viene destinata alla raccolta di olive e caffè.

Il principio di funzionamento dell'attrezzo consiste nell'agitare i rami degli alberi attraverso i rebbi (13) di cui è dotata la testa di raccolta (12), provocando il distacco dei frutti.

Nella testa di raccolta alloggiato la motorizzazione e il meccanismo che realizza il movimento dei due supporti (14) che alloggiato i rebbi.

I supporti (14) realizzati in tecnopolimero e i rebbi (13) in fibra di carbonio rendono la testa estremamente leggera e resistente.

La testa è dotata di un morsetto che permette il fissaggio dell'asta telescopica con le viti (16).

L'asta telescopica (6) è un accessorio che non è in dotazione alla macchina. È provvista di un sistema di bloccaggio rapido per la regolazione della lunghezza ed è dotata di un cavo estensibile che trasmette l'alimentazione al motore situato all'interno della testa di raccolta.

Sono disponibili per questo attrezzo due tipologie di impugnature (1 e 2):

- **Master con Impugnatura (1).** L'attrezzo deve essere alimentato esclusivamente da batteria 12V al Piombo (non in dotazione) tramite il cavo di alimentazione (18) in dotazione lungo 13 m completo di connettore per l'attrezzo e pinze di collegamento (19) per la batteria.
- **Master con Impugnatura plug-in (2).** L'attrezzo può essere alimentato da batteria 12V al Piombo (non in dotazione) tramite il cavo di alimentazione (non in dotazione) come versione sopra indicata oppure può essere alimentato da batteria agli Ioni di Litio 21,6V (non in dotazione).

Lo schema "tabella prodotti" (par. 2.1.1) riassume le differenti versioni dell'unità, per permettere la composizione dell'attrezzo a seconda delle esigenze di lavoro.



ATTENZIONE!

È assolutamente vietato avviare il motore di qualsiasi mezzo con il cavo di alimentazione del prodotto collegato alla batteria tramite le pinze del cavo stesso.



ATTENZIONE!

Si evidenzia il fatto che il prodotto è stato progettato e costruito esclusivamente per gli scopi di cui sopra.

3.6 UTILIZZO DELLE BATTERIE

La seguente sezione, riporta informazioni e prescrizioni di carattere generale, comunque da rispettare, per il corretto utilizzo delle batterie plug-in.



Le batterie agli Ioni di Litio possono esplodere provocare incendi o generare effetti termici indesiderati come il "Thermal Runaway", se smontate, cortocircuitate, danneggiate o manipolate in modo inadeguato. Non esporre ad acqua, fuoco o alte temperature.

La batteria è paragonabile ad un "serbatoio" dal quale il prodotto a cui è collegata preleva l'energia elettrica necessaria al suo funzionamento.



NOTA:

Nella presente sezione il termine batteria plug-in o battery pack possono essere utilizzati come sinonimo.

La batteria è composta da celle agli ioni di litio basata sulla chimica del litio, con moduli collegati in serie/parallelo e comprensiva di un sistema di gestione e controllo delle principali grandezze coinvolte al perfetto funzionamento della batteria nei suoi cicli di carica e scarica.

La tecnologia delle batterie al litio ha raggiunto una diffusione molto ampia ed è utilizzata sempre più frequentemente in strumenti, attrezzature da giardinaggio e in molte altre applicazioni, proprio perché in grado di racchiudere un'alta capacità energetica in un package compatto.

L'utilizzo delle batterie agli ioni di litio presenta quindi numerosi benefici, ma altresì comporta anche delle situazioni di cui bisogna tenere sempre conto anche alla luce del fatto che la tecnologia delle batterie al litio è in continua evoluzione. Per cui batterie di meno recente costruzione possono presentare delle condizioni di minor prestazione/criticità:

sia a seguito di quanto la batteria è vetustà/obsoleta;

sia nel caso in cui non vengono rispettate le regole basilari relative alla conservazione e gestione della batteria.

Le principali cause di criticità delle batterie al litio, oltre all'obsolescenza, sono legate ai seguenti fenomeni:

- SCARICA COMPLETA
- SOVRACCARICO TERMICO
- DANNI MECCANICI
- SOVRACCARICO ELETTRICO

Alla luce dei pro e contro delle batterie agli ioni di litio, e bene conoscere che le batterie hanno un ciclo di vita limitato nel tempo dal momento in cui lasciano la fabbrica, tuttavia, è possibile fare qualcosa per mantenerle efficienti il più a lungo possibile.

Nello specifico le regole base per una migliore efficienza della batteria sono le seguenti:

- È consigliabile effettuare la prima ricarica completamente per ottenere il massimo della capacità
- In seguito, è meglio evitare di "stressarla" con ricariche frequenti e/o parziali
- Eseguire comunque un ciclo di scarica completo, ogni 30 cicli di carica/scarica
- Una batteria agli Ioni di Litio resta in salute se viene utilizzata spesso, per cui va tenuta in "allenamento"
- Se si prevede di non usarla per un po' di tempo, è bene scollegarla dal dispositivo e conservarla in un luogo fresco. Si ricorda che la chimica della batteria si degrada (ossida) meno quando è caricata circa al 40%; per cui non va mai lasciata completamente scarica
- Si ricorda che il principale nemico di una batteria agli ioni di litio, è il calore perché la fa invecchiare più velocemente e rischia inoltre di creare altre problematiche quali la deriva termica (Thermal Runaway). Per tali motivi si suggerisce di non lasciarla insieme all'apparecchio oppure sotto il sole diretto o in ambienti particolarmente caldi e quando è finito il ciclo di ricarica va disconnessa dal caricabatterie
- Periodicamente si suggerisce di pulire i contatti con uno spazzolino con setole in materiale plastico (es. poliestere o simili) assicurando che non siano in materiale metallico, per massimizzare l'efficienza del contatto nel tempo
- Eseguire la ricarica in un ambiente con temperatura compresa tra 0°C (32°F) e 45°C (113°F).



NOTA: l'efficienza stimata delle batterie dopo 500 cicli di ricarica è pari al 90%.

Si suggerisce di provvedere alla sostituzione delle batterie utilizzate in modo intensivo dopo 2-3 anni, anche al fine di ottimizzare la funzionalità delle attrezzature con batterie al litio aventi una tecnologia più recente. Vedasi inoltre, par. 1.4, TABELLA 1 sezione "Avvertenze e divieti specifici per le batterie"

USO IMPROPRIO PERICOLOSO

- Evitare sovraccariche. Il sistema prodotto e batteria non ammette la scarica oltre l'80%, quindi alla segnalazione acustica e visiva di batteria scarica occorre procedere con la ricarica
- Non collegare caricabatteria non previsti dal costruttore.
- Non forzare la connessione se il connettore presenta dei difetti o danneggiamenti.
- Non ricaricare la batteria, se presenti evidenti danni meccanici, elettrici, materiale (fango o altro) sui contatti e/o infiltrazioni di acqua.
- È vietato utilizzare il prodotto se la temperatura ambiente è fuori dai limiti permessi.
- È vietato utilizzare la batteria per alimentare altri prodotti.
- È vietato disconnettere il connettore batteria con il prodotto acceso e/o in funzione o durante la fase di ricarica
- È vietato lasciare la batteria esposta alle intemperie e/o alle fonti di calore.
- Evitare di pulirla con getti ad alta pressione o con spazzole meccaniche che possono danneggiare il "case" o i contatti,
- Evitare urti meccanici.



I connettori della batteria devono essere mantenuti sempre in perfette condizioni. In caso di rottura, danneggiamento, fenomeni di ossidazione, danneggiamento dell'isolamento, etc., è assolutamente necessario sostituire l'intera batteria.

Non tentare o apportare riparazioni di fortuna che potrebbero causare pericolosi cortocircuiti o shock elettrici.

PRESCRIZIONI ADDIZIONALI DI ATTENZIONE

Ricaricare solo con caricabatterie specificate dal costruttore.

Un caricabatterie che è adatto per un tipo di batteria può creare un rischio di incendio se utilizzato con un altro tipo di battery pack.

Utilizzare prodotti solo con battery pack specificatamente definiti per il prodotto fornito.

Utilizzo di altri battery pack non previsti possono determinare un rischio di danni o incendio o aumentare l'invecchiamento dello stesso.

Quando la batteria non è utilizzata va tenuta separata/lontana da oggetti quali carta, monete, chiavi, spillette/fermagli, viti o altri piccoli oggetti metallici che possono realizzare una connessione tra i terminali.
Il cortocircuito dei terminali può causare bruciature o incendio.

Sotto condizioni anomale i liquidi possono essere sversati/espulsi dalla batteria per cui va evitato qualsiasi contatto della persona e/o di parti del corpo con gli stessi. Se c'è un contatto accidentale, occhi, mano, etc. lavare con acqua e contattare un presidio medico.

I liquidi espulsi dalla batteria possono creare irritazioni e/o bruciature.

Non utilizzare un battery pack o un prodotto quando è danneggiato o modificato.

Batterie danneggiate o modificate possono manifestare un comportamento imprevedibile che potrebbe determinare un incendio, un'esplosione o un rischio di infortunio/lesione.

Non esporre il battery pack al fuoco o ad eccessive temperature.

L'esposizione al fuoco o temperature superiori a 80°C (176 °F) possono determinare esplosioni.

È assolutamente vietato riparare/aprire la batteria

Trattandosi di un prodotto ermeticamente chiuso è fatto divieto per qualsiasi persona tentare riparazioni o sostituzioni di parti della batteria pena il rischio di infortunio/lesione, rischio di incendio, shock elettrico, esplosione, contatto con liquidi corrosivi, effetti termici, etc.

MESSA FUORI SERVIZIO PER LUNGI PERIODI

Prima di mettere fuori servizio la batteria per un lungo periodo (es max 6 mesi) procedere alla completa ricarica della stessa e rispettare i limiti di temperatura previsti per l'immagazzinamento e conservazione.

RIMESSA IN FUNZIONE DOPO UNA LUNGA INATTIVITÀ

Prima di procedere all'utilizzo, dopo un lungo periodo di inutilizzo (oppure dopo sei mesi di inutilizzo) effettuare una ricarica completa.

3.7 UTILIZZO DEL CARICABATTERIE

Per il corretto utilizzo del caricabatterie si rimanda alle istruzioni fornite con lo stesso.

4. SICUREZZA

4.1 INFORMAZIONI GENERALI

È responsabilità del Cliente provvedere ad istruire il personale preposto all'utilizzo sui rischi di infortunio, sui dispositivi di sicurezza e sulle regole generali in tema di antinfortunistica previste dalle direttive comunitarie e dalla legislazione del Paese dove il prodotto viene utilizzato.

Il personale preposto deve essere a conoscenza delle caratteristiche del prodotto.

Deve inoltre aver letto integralmente il presente manuale e tutti i manuali indicati nel cap.10 (Allegati).

Gli interventi di installazione e manutenzione devono essere effettuati da personale qualificato.



PERICOLO

La manomissione o sostituzione non autorizzata di una o più parti del prodotto, l'adozione di accessori che modificano l'uso della stessa e l'impiego di materiali di ricambio diversi da quelli consigliati possono divenire causa di rischi di infortunio.

L'installazione e la manutenzione del prodotto deve essere effettuate solo da personale istruito e debitamente qualificato, in possesso delle conoscenze tecniche elettriche, meccaniche e pneumatiche e delle eventuali prescrizioni valide nel sito o nel Paese di utilizzo del prodotto.

4.2 DIRETTIVE APPLICABILI E NORME TECNICHE DI RIFERIMENTO

Ogni prodotto destinato a Paesi compresi nell'ambito dell'Unione Europea (UE), oppure nei paesi per i quali vi è un accordo con la UE in merito alla legislazione di prodotto, viene fornita con Dichiarazione di Conformità ai sensi della Direttiva Macchine 2006/42/CE.

Il prodotto fornito da CAMPAGNOLA S.r.l. è una macchina che non rientra in una delle categorie di macchine riportate nell'elenco contemplato nell'allegato IV della Direttiva 2006/42/CE per cui ai fini dell'attestazione di conformità del prodotto alle disposizioni della presente direttiva CAMPAGNOLA S.r.l. applica la procedura di valutazione della conformità con controllo interno sulla fabbricazione del prodotto di cui all'allegato VIII della Direttiva 2006/42/CE.



NOTA

Nel caso di forniture di prodotti in aree extra UE, salvo diversi accordi contrattuali tra le parti, CAMPAGNOLA S.r.l., ai fini della progettazione e fabbricazione del prodotto, si uniforma per le parti applicabili, e conformemente allo stato dell'arte, agli standard ISO, IEC dalla stessa applicata al prodotto.

Il prodotto è stato progettato, realizzata e collaudata in conformità alle seguenti direttive comunitarie:

- Direttiva Macchine 2006/42/CE concernente il ravvicinamento delle legislazioni degli Stati membri relative alle macchine.
- Direttiva Compatibilità Elettromagnetica 2014/30/UE (per i prodotti ivi ricadenti)
- Direttive 2012/19/UE e 2011/65/UE
- Norme tecniche elencate nella Dichiarazione di Conformità.

4.3 CERTIFICAZIONE DEL PRODOTTO

Con il prodotto viene fornita:

- Dichiarazione di Conformità ai sensi della direttiva 2006/42/CE
- Dichiarazione di Conformità ai sensi della direttiva 2014/30/UE
- Dichiarazione di Conformità ai sensi delle direttive 2012/19/UE e 2011/65/UE
- Il prodotto è provvisto di una targhetta, come riportato al par. 4.4

4.4 MARCATURA CE

La targa/etichetta CE (Figura 1) intestata del costruttore è applicata su ogni prodotto/attrezzo e riporta i dati e simboli di seguito indicati:

- 1) Marcatura di conformità CE secondo la direttiva 2006/42/CE.
- 2) Ragione sociale e indirizzo completo del fabbricante/costruttore.
- 3) La prescrizione obbligatoria per tutto il personale preposto all'utilizzo e/o alla manutenzione del prodotto di leggere il manuale di uso e manutenzione.
- 4) Designazione dell'attrezzo.
- 5) Tipo prodotto: Designazione del tipo / codice di vendita.
- 6) Numero di matricola.
- 7) Anno di costruzione, cioè l'anno in cui si è concluso il processo di fabbricazione.
- 8) Informazioni ai sensi della Direttiva "RAEE" 2012/19/UE: I rifiuti elettrici ed elettronici possono contenere sostanze pericolose per l'ambiente e per la salute umana, non devono pertanto essere smaltiti con quelli domestici, ma mediante una raccolta separata negli appositi centri di raccolta.
- 9) Tensione di alimentazione dell'attrezzo.



Figura 1



IMPORTANTE!

Per una corretta e chiara identificazione del prodotto si deve far riferimento al Tipo, al numero di Matricola e all'Anno di Costruzione riportata sulla targa identificativa e citarli per ogni richiesta di intervento, assistenza o pezzi di ricambio inviata alla CAMPAGNOLA S.r.l.

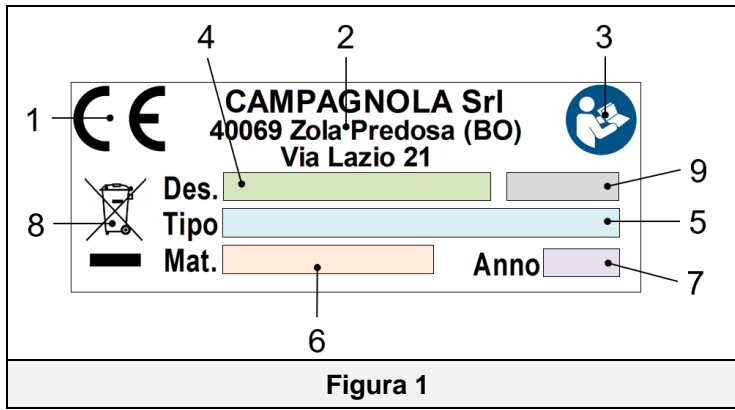

IMPORTANTE!

La marcatura CE è unica e attesta la conformità del prodotto alla direttiva macchine e alle altre direttive applicabili nel rispetto delle condizioni prescritte e riportate nel presente manuale. Nel caso di macchina/prodotto costituito da più parti, viene apposta una targa/etichetta CE sul prodotto e una etichetta identificativa sull'unità costitutiva (es ATRA.xxxx) volta a identificare quest'ultima.



IMPORTANTE!

È a carico del cliente la verifica dell'integrità della targa/etichetta CE. L'utente è tenuto a sostituire la targa CE e/o le targhe monitorie che, in seguito ad usura, risultano illeggibili. È assolutamente vietato asportare le targhe/etichette presenti sul prodotto. CAMPAGNOLA S.r.l. declina ogni responsabilità sulla sicurezza del prodotto nel caso di non osservanza di tale divieto.

La marcatura CE è posizionata sul prodotto come indicato nella figura successiva.

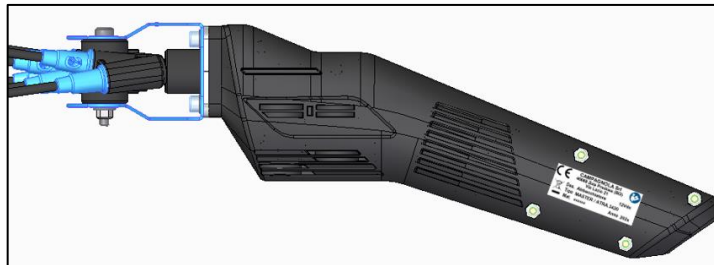

Segue Fac-simile della Dichiarazione di Conformità fornita con il prodotto:

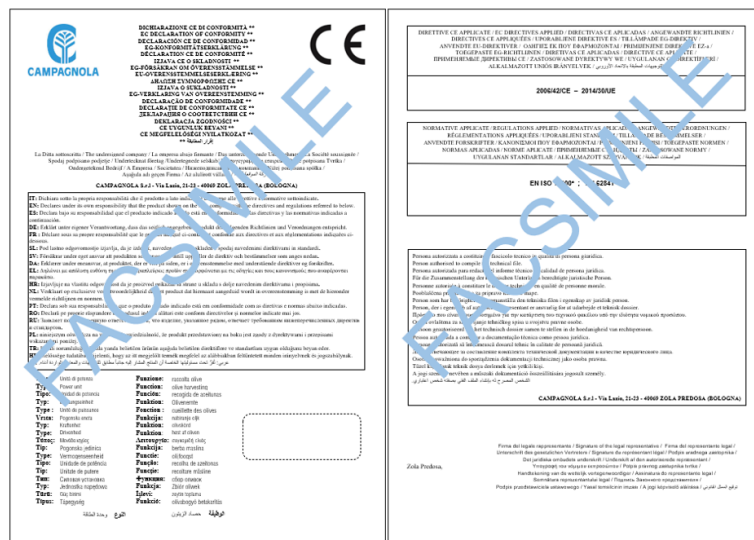

(*) L'elenco dettagliato delle direttive e Norme applicate, sono riportate nella dichiarazione di conformità fornita con il prodotto.

4.5 LIMITI DI IMPIEGO

Il prodotto è destinato all'impiego ed all'uso descritto al capitolo 3 del presente manuale.

L'utilizzo di materiale non idoneo o non comprensivo nel campo di lavoro del prodotto può recare gravi danni e comprometterne il buon funzionamento.

4.6 ZONE PERICOLOSE

Il prodotto in oggetto è destinato ad essere utilizzato da parte di personale qualificato e debitamente istruito all'uso dello stesso, che conosca le situazioni/problematiche relative all'utilizzo di prodotti con teste di raccolta in ambito agricolo e professionale e che conosca le caratteristiche ed i rischi presenti nell'ambiente di lavoro.

Il prodotto in oggetto è caratterizzato da gruppi e parti ritenuti pericolosi. Tutte le zone ritenute pericolose ad eccezione delle zone di abbacchiatura sono state debitamente protette.

Al fine di limitare i rischi nelle zone pericolose, sono state prese adeguate misure di prevenzione e protezione. Rispettare le indicazioni, sia procedurali sia relative ai "Dispositivi di Protezione Individuali", indicate nel presente manuale.

4.7 CONDIZIONI AMBIENTALI DI ESERCIZIO

L'ambiente in cui il prodotto viene utilizzato è un ambiente esterno al riparo da agenti aggressivi, quali vapori corrosivi o sorgenti di calore eccessivo.

Se non specificato altrimenti il prodotto si intende per un utilizzo nelle seguenti condizioni ambientali:

- Al di sotto dei 1000m sul livello del mare.
- Temperatura ambiente compresa tra 5°C e + 45°C. (Media sulle 24 ore ≤ a 35°C)
- Umidità relativa da 30% a 85% senza condensa.
- Temperatura del materiale, ove applicabile < 45° C.

L'impiego del prodotto e dei sistemi di controllo in condizioni diverse da quelle elencate non è consentito.

In particolare, l'ambiente di installazione e di utilizzo non deve presentare:

- Esposizione a fumi corrosivi;
- Esposizione ad umidità eccessiva (superiori all'80 %) e rapidi cambiamenti di umidità;
- Esposizione a polvere eccessiva;
- Esposizione a polvere abrasiva;
- Esposizione a vapori oleosi;
- Esposizione a miscele esplosive di polveri o di gas;
- Esposizione all'aria salmastra;
- Esposizione a vibrazioni, urti o scosse anomali,
- Esposizioni ad intemperie fuori dai limiti permessi o sgocciolamento;
- Esposizione a variazioni termiche elevate o rapide (superiori a 5K/h);
- Presenza di radiazione nucleare.



NOTA: Nel caso di attrezzi con batteria (plug-in) si rimanda anche alle prescrizioni previste per la batteria riportate nel paragrafo 3.6 e nella documentazione delle stesse.

4.8 VIBRAZIONI

Il prodotto è stato progettato e costruito in modo tale che i rischi dovuti alle vibrazioni trasmesse dallo stesso siano stati ridotti al livello minimo.

Le vibrazioni prodotte da tale prodotto, in funzione delle modalità di utilizzo, conformemente alle informazioni fornite e nel rispetto delle normative vigenti, non sono pericolose alla salute dell'operatore.

I valori relativi al livello di vibrazione espressi in m/s² sono riportati al paragrafo 2.2 nella sezione dati tecnici del presente manuale.



ATTENZIONE

Un'eccessiva vibrazione può solo essere causata da un guasto meccanico, che comporta il non utilizzo del prodotto oltre che essere immediatamente segnalato ed eliminato, onde non pregiudicare la sicurezza del prodotto e del personale preposto al suo funzionamento ed alla sua manutenzione.

4.9 RUMORE

Le misurazioni di rumorosità sono state effettuate in accordo con quanto stabilito dalla normativa EN ISO 3744 acustica e relative norme conseguenti.

Il prodotto non è dotato di protezione fonoassorbente.

I valori relativi al livello di potenza sonora espressi in dB(A) sono riportati al paragrafo 2.2 nella sezione dati tecnici del presente manuale.

Si prescrive l'utilizzo di dispositivi di protezione individuale antirumore (cuffie antirumore) per il personale che si trova nei pressi del prodotto o durante attività di manutenzione con questa in funzione.

È precisa responsabilità dell'utilizzatore adottare le misure preventive e protettive conseguenti, conformemente alla legislazione del Paese di utilizzo del prodotto.



ATTENZIONE

È compito dell'utilizzatore eseguire la valutazione del rischio rumore nell'ambiente di lavoro ed applicare le misure preventive e protettive conseguenti, conformemente alla legislazione del Paese d'utilizzo del prodotto.



PERICOLO

Durante lo stazionamento nei pressi del prodotto, oppure durante le sue regolazioni è necessario l'utilizzo di dispositivi di protezione acustici.

È obbligatorio utilizzare cuffie antirumore per tutto il personale preposto che opera sul prodotto sia ai fini del ciclo funzionale sia ai fini manutentivi.

4.10 SMALTIMENTO MATERIALI ESAUSTI

Il prodotto nel suo normale funzionamento, non comporta contaminazione ambientale, ma durante l'intero periodo di utilizzo vengono comunque prodotti alcuni tipi di materiali di scarto o esausti in particolari condizioni (ad esempio il grasso/olio di lubrificazione delle parti meccaniche o parti plastiche che possono essere venuti a contatto con gli stessi) che richiedono un adeguato smaltimento.

Per lo smaltimento di questi materiali esistono in ogni nazione normative specifiche per la salvaguardia dell'ambiente. È obbligo del Cliente essere a conoscenza delle leggi vigenti in merito nel proprio Paese ed operare in modo da ottemperare a tali legislazioni in conformità alle indicazioni riportate sulle schede tecniche dei prodotti utilizzati.



ATTENZIONE

Si rammenta l'osservanza delle leggi vigenti in materia di smaltimento degli oli minerali e/o dai prodotti con cui gli stessi sono venuti a contatto.



ATTENZIONE

Maggiori informazioni sulle modalità di smaltimento di oli ed altre sostanze possono essere reperite nella scheda di sicurezza delle sostanze stesse.

Lo smaltimento dei rifiuti tossici nelle fasi di raccolta, trasporto, trattamento (inteso come operazione di trasformazione necessaria per il recupero), nonché il deposito e la discarica sul suolo costituiscono attività di pubblico interesse sottoposte all'osservanza dei seguenti principi generali:

- a) Deve essere evitato ogni danno o pericolo per la salute, l'incolumità e la sicurezza della collettività e dei singoli.

- b) Deve essere garantito il rispetto delle esigenze igienico-sanitarie ed evitato ogni rischio di inquinamento dell'aria, dell'acqua, del suolo e del sottosuolo.
- c) Devono essere promossi, con l'osservanza di criteri economici ed efficienti, i sistemi di recupero e riciclaggio di materiali ed energia.

4.11 INDICAZIONI PER I RIFIUTI SPECIALI

Sono rifiuti speciali i residui derivanti da lavorazioni industriali ed i materiali provenienti da demolizioni di macchinari e apparecchiature deteriorati ed obsoleti.

Riguardo allo smaltimento dei rifiuti speciali, anche tossici e nocivi, sono tenuti a provvedere i produttori dei rifiuti stessi, direttamente o attraverso imprese, enti autorizzati o mediante conferimento dei rifiuti ai soggetti che gestiscono il servizio pubblico con i quali sia stata stipulata apposita convenzione.

Ciascun Paese/Comune è tenuto a fornire alla Regione tutte le informazioni disponibili sullo smaltimento dei rifiuti nel proprio territorio.



NOTA: Nel caso di attrezzi con batteria (plug-in) si rimanda anche alle prescrizioni previste per la batteria riportate nella documentazione delle stesse.



ATTENZIONE

Lo smaltimento abusivo del prodotto da parte del detentore comporta l'applicazione delle sanzioni amministrative previste dalle normative vigenti.



ATTENZIONE

INFORMAZIONI IMPORTANTI PER L'UTENTE AI SENSI DELLA DIRETTIVA "RAEE" 2012/19/UE (CHE ABROGA LA DIRETTIVA 2002/96/CE E LA DIRETTIVA 2003/108/CE) SUI RIFIUTI DI APPARECCHIATURE ELETTRICHE ED ELETTRONICHE.

Ai sensi della Direttiva "RAEE" 2012/19/UE se il componente/apparecchiatura acquistata è contrassegnata con il seguente simbolo del contenitore di spazzatura su ruote barrato, significa che il prodotto alla fine della propria vita utile deve essere raccolto separatamente dagli altri rifiuti.



La raccolta differenziata della presente apparecchiatura/componente giunta a fine vita è organizzata e gestita dal produttore. L'utente che vorrà disfarsi della presente apparecchiatura dovrà quindi contattare il produttore e seguire il sistema che questo ha adottato per consentire la raccolta separata dell'apparecchiatura giunta a fine vita.

L'adeguata raccolta differenziata per l'avvio successivo dell'apparecchiatura dimessa al riciclaggio, al trattamento e allo smaltimento ambientale compatibile contribuisce ad evitare possibili effetti negativi sull'ambiente e sulla salute e favorisce il reimpiego e/o riciclo dei materiali di cui è composta l'apparecchiatura.



ATTENZIONE

Nel caso in cui non fosse presente sulle apparecchiature il simbolo del cassonetto barrato, significa che lo smaltimento del prodotto non è a carico del produttore. In tal caso valgono sempre le norme vigenti sullo smaltimento dei rifiuti.

4.11.1 BATTERIE

Ai sensi del D.lgs. 188/2008 recepimento italiano della direttiva 2006/66/CE concernente batterie/battery pack e relativi rifiuti.

Il simbolo del cassonetto barrato riportato sul prodotto o sulla sua confezione indica che le batterie, alla fine della propria vita utile devono essere raccolte separatamente dagli altri rifiuti per permetterne un adeguato trattamento e riciclo. L'utente dovrà, pertanto, conferire gratuitamente l'apparecchiatura giunta a fine vita agli idonei centri comunali di raccolta differenziata dei rifiuti elettrici ed elettronici, oppure riconsegnarla al rivenditore.

In aggiunta al simbolo, le batterie, gli accumulatori e le pile a bottone contenenti più di 0,0005 per cento di mercurio (simbolo chimico Hg), più di 0,002 per cento di cadmio (simbolo chimico Cd) o più di 0,004 per cento di piombo (simbolo chimico Pb) sono contrassegnati con il simbolo chimico del relativo metallo.

L'adeguata raccolta differenziata per l'avvio successivo delle batterie dismesse al riciclaggio, al trattamento e allo smaltimento ambientalmente compatibile contribuisce ad evitare possibili effetti negativi sull'ambiente e sulla salute e favorisce il reimpiego e/o riciclo dei materiali di cui essi sono composti.

Lo smaltimento abusivo di batterie, pile e accumulatori da parte dell'utente comporta l'applicazione delle sanzioni di cui alla corrente normativa di legge.

Nel caso di batteria contenuta nell'"apparecchio", e nel caso in cui la batteria può essere facilmente rimossa dall'utilizzatore, si ricorda che è una prescrizione obbligatoria il rispetto della legislazione vigente per cui la stessa non deve essere smaltita come rifiuto urbano (Direttiva. 2006/66/CE), essendo soggetta a raccolta separata per evitare danni all'ambiente.

L'utente dovrà, pertanto, conferire gratuitamente la batteria-accumulatore esausti agli idonei centri comunali di raccolta differenziata dei rifiuti elettrici ed elettronici, oppure conferirla negli appositi contenitori predisposti nei punti vendita.

4.12 SICUREZZE APPLICATE SUL PRODOTTO

Il prodotto è provvisto dei seguenti dispositivi di sicurezza.

SICUREZZE PRESENTI SUL PRODOTTO
PROTEZIONE FISSA
DISPOSITIVO CONTRO IL SOVRACCARICO ELETTRICO

4.12.1 PROTEZIONI FISSE

Le protezioni di tipo fisso sono costituite dai ripari fissi e/o carter installati sul prodotto, le quali hanno funzione di impedire l'accesso a parti interne o ad organi di movimento durante il ciclo di funzionamento. Con esclusione della zona dell'utensile (es. lama di taglio/ testa di raccolta/ catena, ecc....) ove non è possibile avere protezioni trattandosi della funzionalità specifica dell'attrezzatura.

Collocate nelle zone ad accesso esclusivo in fase di manutenzione, richiedono utensili specifici per la loro rimozione.

Sono protezioni fisse i gusci di protezione della meccanica del prodotto.



PERICOLO

È assolutamente vietato far funzionare il prodotto, in seguito a manutenzione, senza ripristinare correttamente le protezioni fisse così come utilizzarlo senza le stesse.

È severamente vietato infierire sul prodotto, cercando, con qualsiasi mezzo, di aggirare una protezione fissa sfruttando possibili passaggi indiretti dovuto mancato o parziale riposizionamento di protezioni oppure nel caso in cui non sono state riposizionate di tutte le viti di fissaggio come originariamente previste dal fabbricante.



NOTA

Periodicamente verificare l'integrità dei ripari fissi ed i relativi fissaggi, con particolare attenzione ai carter di accesso alla meccanica del prodotto.

4.12.2 DISPOSITIVO CONTRO IL SOVRACCARICO ELETTRICO

Il prodotto è dotato di un fusibile utilizzato per proteggere i circuiti elettrici da sovraccarichi di corrente.

La funzione del fusibile è di interrompere la corrente elettrica nel circuito se essa supera il limite consentito e prestabilito.

Sull'attrezzo è montato un fusibile a lama di 20 A ed è di colore GIALLO.



I sovraccarichi di corrente possono derivare da anomalie nel funzionamento dell'attrezzo o da guasti che causano cortocircuito.



ATTENZIONE

L'utilizzo di fusibili non idonei, la riparazione di fusibili o fare cavallotti al circuito elettrico senza fusibili, possono causare incendi e lesioni gravi.

- Mai montare fusibili con un amperaggio superiore a quello prescritto. Un fusibile difettoso/bruciato deve essere sostituito con uno avente il medesimo amperaggio (stesso colore e stessa scritta) e uguali dimensioni.
- Non cercare mai di riparare i fusibili.
- Non sostituire mai un fusibile con una striscia metallica, una graffa o oggetti simili.



NOTA

Verificare periodicamente e prima di ogni utilizzo l'integrità del fusibile 20 A (colore GIALLO). Le modalità per il controllo e/o la sostituzione sono riportati al paragrafo 7.1.3.

4.13 RISCHI RESIDUI

In fase di progetto sono state valutate le zone o parti a rischio e sono state di conseguenza prese tutte le precauzioni necessarie ad evitare rischi alle persone e danni ai componenti del prodotto, come indicato ai paragrafi precedenti.



ATTENZIONE

Verificare periodicamente il funzionamento di tutti i dispositivi di sicurezza.

Non smontare le protezioni di tipo fisso o mobile del prodotto. Non introdurre oggetti o attrezzi estranei nell'area di operazione, di lavoro e di manutenzione del prodotto.

Pur essendo il prodotto dotato dei sistemi di sicurezza sopra citati, permangono alcuni rischi non eliminabili, ma riducibili mediante azioni correttive da parte dell'utilizzatore finale e mediante corrette modalità operative obbligatorie per chiunque operi sul prodotto.

Nel seguito è riportato un riepilogo dei rischi che permangono per il prodotto nelle fasi di normale funzionamento, regolazione e messa a punto, manutenzione e pulizia.

4.13.1 URTO E SCHIACCIAMENTO

Non accedere alle parti in movimento del prodotto.

Rischio presente in caso di rimozione delle protezioni presenti sul prodotto.

Rischio di caduta di componenti del prodotto nel caso in cui non vengano correttamente serrati gli elementi costitutivi quali ad esempio testa di raccolta, asta, impugnatura e batteria.

4.13.2 INCENDIO

A fronte di anomalie o guasti il materiale plastico utilizzato (es. guaine, cavi elettrici) è autoestinguento e conforme alle norme vigenti.

Il prodotto, trattandosi di un prodotto portatile tenuto e/o condotto a mano, non è fornito di un proprio sistema antincendio.

- Il Cliente/utilizzatore deve valutare la necessità di un adeguato sistema antincendio in ottemperanza alle norme di sicurezza e prevenzione incendi in vigore nel Paese di utilizzatore ed ai regolamenti interni del sito/stabilimento.
- Non utilizzare fiamme libere o fumare nei pressi del prodotto durante il funzionamento e/o la manutenzione.



PERICOLO

In caso di incendio provvedere sempre ad arrestare il prodotto e scollegare tutte le fonti di alimentazione/ energia.



NOTA

Il prodotto è alimentato a batteria ulteriori informazioni, a cui attenersi, sono disponibili nella documentazione fornita a corredo della stessa.

4.13.3 ATMOSFERA ESPLOSIVA:



ATTENZIONE

Il prodotto **NON è adatto ad essere utilizzato in ambienti esplosivi o classificati.**

- È fatto divieto assoluto di utilizzare la stessa in atmosfera esplosiva o parzialmente tale.

Il prodotto **non è adatto quindi a lavorare in ambienti:**

- **esplosivi o parzialmente tali**
- **classificati a rischio d'incendio o di esplosione**
- **in cui siano presenti atmosfere corrosive**
- **in cui siano presenti gas e/o polveri classificate**
- **con rischio d'incendio derivante da qualunque materiale o sorgente d'innescio**

- È fatto divieto assoluto di utilizzare lo stesso in tutti gli ambienti sopra elencati.

4.13.4 ACCECAMENTO

Rischio presente in tutte le fasi di utilizzo e in quelle di manutenzione e pulizia.

- In fase di operatività con il prodotto è assolutamente vietato sostare nelle vicinanze della testa al fine di evitare rischi di proiezione di oggetti e frammenti della lavorazione.
- In fase di utilizzo e di pulizia del prodotto, il personale addetto deve indossare appositi occhiali di protezione.



ATTENZIONE

È obbligatorio l'uso di protezioni degli occhi e del viso.

4.13.5 CADUTA, PROIEZIONE DI OGGETTI

- Evitare di lasciare, anche provvisoriamente, attrezzi di lavoro e oggetti incustoditi per evitare la caduta o proiezione degli stessi
- Durante le attività di utilizzo e/o manutenzione evitare di indirizzare la testa di raccolta o raccolta verso altri o verso sé stessi al fine di evitare il rischio di proiezione di residui di lavorazione e/o di lubrificanti.
- Durante l'attività di raccolta può presentarsi il rischio di caduta e/o proiezione del prodotto oggetto della lavorazione.



ATTENZIONE

È obbligatorio l'uso di protezioni per tutto il personale operativo e di manutenzione per il viso (schermo protettivo) e per il corpo.

4.13.6 SCIVOLAMENTO

Eventuali perdite di lubrificanti dovute alla lubrificazione delle maglie di giunzione possono causare lo scivolamento del personale preposto all'utilizzo ed al funzionamento.

Rischio presente anche nel caso di non rispetto delle prescrizioni/condizioni di utilizzo.

Onde evitare il rischio di scivolamento si prescrive l'utilizzo dell'attrezzo solo da terra in posizione stabile e sicura assicurandosi un perfetto e stabile equilibrio durante l'utilizzo e la movimentazione.



ATTENZIONE

Accedere a tali zone con scarpe antiscivolo e mantenerle sempre pulite. Effettuare ispezioni periodiche in funzione dell'utilizzo.



NOTA

Nel presente rischio non vengono prese in considerazione le condizioni del sito di lavoro (pendenza, superficie, ecc.) si rimanda al paragrafo 3.1 e 3.2 per le prescrizioni aggiuntive fornite ricordando che è una responsabilità dell'utilizzatore effettuare la valutazione dei rischi relativa al luogo di lavoro e alle corrette condizioni di utilizzo del prodotto.

4.13.7 EFFETTO FRUSTA

Stare attenti al contraccolpo ed a movimenti di rimbalzo verso l'alto generati dagli utensili durante le attività operative di raccolta. I contraccolpi possono causare pericolose perdite d'equilibrio e di controllo dell'attrezzo.

4.13.8 INCIAMPO

- Il deposito disordinato di materiale in genere può costituire pericolo d'inciampo e limitazione parziale o totale delle vie di fuga in caso di necessità.
- Garantire luoghi operativi, di transito e vie di fuga liberi da ostacoli e conformi alle normative vigenti.

4.13.9 GUASTI CIRCUITALI

- A causa di possibili guasti, i circuiti/componenti di controllo, quelli di sicurezza e quelli di alimentazione di potenza possono perdere parte della loro efficacia con relativo abbassamento del livello di sicurezza.
- Effettuare verifiche periodiche dello stato di funzionamento dei dispositivi/componenti presenti sul prodotto e di tutte le connessioni

4.13.10 FULMINI

Trattandosi di un attrezzo condotto a mano che viene utilizzato all'aperto/esterno non è dotato di protezioni dagli effetti dei fulmini.

- Informare il personale preposto alle attività di manutenzione ed assicurarsi che sia debitamente istruito allo svolgimento dell'attività, nonché a conoscenza dei rischi residui presenti.
- È proibito effettuare qualunque attività in caso di condizioni meteorologiche avverse (rischio di fulmini o temporali).

4.14 PRESCRIZIONI DI PERICOLO ADDIZIONALI PER L'USO DELL'ATTREZZO



PERICOLO

- Non utilizzare il prodotto se è danneggiato, non regolato correttamente oppure non completamente assemblato.
- Non usare il prodotto se l'interruttore ON/OFF di accensione e spegnimento non si aziona correttamente.
- Non usare il prodotto operando su una scala, su un trabattello o su un piano che non sia il piano di terra e/o che non sia un piano stabile.
- Non utilizzare il prodotto in vicinanza di cavi elettrici
- Porre la massima attenzione e concentrazione sulle attività che si stanno eseguendo utilizzando il buon senso e rispettando le disposizioni normative di sicurezza applicabili quando si utilizza il prodotto.
- Non toccare nessun tipo di organo in movimento così come è vietato effettuare la manutenzione (ordinaria e/o straordinaria) con organi in movimento. È una prescrizione obbligatoria rimuovere l'alimentazione prima di effettuare qualunque attività di manutenzione.
- È vietato utilizzare benzine, solventi o altri prodotti infiammabili per la pulizia o lavaggio dell'attrezzo.
- Non manomettere, modificare e/o by-passare le protezioni, i dispositivi di comando, controllo e sicurezza il prodotto.



PERICOLO

- Prima di avviare il prodotto assicurarsi che la testa di raccolta e i suoi rebbi non siano a contatto con corpi estranei o parti in tensione.
- Assumere una posizione di lavoro stabile e sicura, che garantisca un perfetto equilibrio (ad esempio superficie piana ed asciutta).
- Usare il prodotto, gli accessori, ecc. in conformità con queste istruzioni e tenendo conto delle condizioni di lavoro e delle operazioni da eseguire.
- Verificare sempre e prima di ogni utilizzo che i sistemi di sicurezza e di comando e controllo siano in perfetta efficienza e funzionanti.
- Impugnare saldamente le impugnature dell'attrezzo (sia impugnatura che impugnatura su asta) con entrambe le mani.
- Fare particolare attenzione alle impugnature, che devono essere sempre asciutte, pulite (residui di lavorazione, olio ecc...) utilizzando i DPI previsti.
- Fare attenzione ai rami in tensione, perché possono causare la perdita di controllo del prodotto a seguito dell'effetto frusta.
- L'inalazione di olio nebulizzato e/o di polveri di legno può causare irritazione o intossicare l'apparato respiratorio. In caso di disturbi prolungati consultare un medico competente.
- Prevenire le accensioni accidentali dell'attrezzo. Quando si maneggia o si trasporta l'attrezzo, assicurarsi che l'interruttore sia spento (posizione OFF) prima di collegarlo alla fonte di energia (batteria/battery pack).



PERICOLO

Durante il funzionamento e la manutenzione del prodotto utilizzare calzature, guanti e occhiali o schermo di sicurezza



PERICOLO

- Non trasportare il prodotto tenendolo per il cavo di alimentazione.
- Scollegare la batteria prima di effettuare qualsiasi regolazione o manutenzione ordinaria e straordinaria.
- Quando il prodotto non viene utilizzato, spegnere l'interruttore ON/OFF per evitare un inutile consumo della batteria e/o il deterioramento dei componenti.
- Trasportare il prodotto tenendolo con la testa di raccolta rivolta all'indietro in qualunque situazione di non utilizzo del prodotto e con il cavo di alimentazione distaccato dal connettore.
- Prima di connettere il cavo di alimentazione assicurarsi che il connettore abbia i contatti puliti (non sia presente sporco o altro materiale ostativo) asciutti e non ci siano fenomeni di ossidazione.
- Scollegare il connettore dalla sorgente di alimentazione o estrarre la batteria prima di effettuare qualsiasi regolazione o manutenzione ordinaria e straordinaria.
- Utilizzare il prodotto esclusivamente con gli accessori indicati dal Costruttore.
- Prima di qualsiasi manutenzione ordinaria, leggere attentamente il presente manuale. Per attività di manutenzioni che non sono indicate nel manuale rivolgersi ai C.A.T. del fabbricante.
- Mantenere in perfette condizioni di leggibilità e integrità tutte le etichette e i pittogrammi presenti sul prodotto con particolare riferimento per quelli relativi ai segnali di pericolo e di sicurezza.



ATTENZIONE

Prima di effettuare una qualsiasi operazione di manutenzione o registrazione meccanica dell'attrezzo, è tassativamente obbligatorio indossare i DPI quali scarpe antinfortunistiche, tuta di lavoro, guanti anti-perforazione ed occhiali a protezione del viso.

- Ogni intervento di riparazione o manutenzione può essere eseguito solo dal personale debitamente formato. Informato e istruito, nonché autorizzato che abbia il profilo professionale richiesto (manutentore meccanico e/o manutentore elettrico) in dipendenza del tipo di intervento da effettuare.
- È una prescrizione obbligatoria, Prima di ogni operazione di regolazione e/o manutenzione, scollegare il prodotto dalla fonte di alimentazione (batteria/battery pack).
- Durante le operazioni di utilizzo, manutenzione e/o di riparazione le persone non autorizzate devono tenersi ad una distanza di almeno 5 metri dal raggio di azione del prodotto.
- La rimozione dei dispositivi di protezione o di sicurezza (ove presenti) deve essere effettuata esclusivamente per le operazioni di manutenzione straordinaria e solo dal personale di **manutenzione**, previa la disconnessione delle fonti di energia. Il manutentore deve provvedere a garantire l'incolumità di tutto il personale anche al fine di evitare qualsiasi danno al prodotto, nonché a ripristinare l'efficacia dei dispositivi stessi al termine della manutenzione e sempre prima di un nuovo utilizzo.
- Tutte le operazioni di manutenzione non contemplate nel presente manuale devono essere eseguite dai C.A.T. del fabbricante.
- L'intervento di manutenzione, riparazione e ricerca guasti deve essere concluso con la verifica del corretto funzionamento e di tutte le sicurezze attive.
- Al termine delle operazioni di manutenzione o riparazione si deve riavviare il prodotto solo dopo la verifica di un **manutentore**, il quale deve accertarsi che:
 - i lavori siano stati effettuati completamente;
 - il prodotto funzioni perfettamente;
 - i sistemi di sicurezza siano attivi;
 - nessuno stia operando sul prodotto.

4.15 PRESCRIZIONI DI ATTENZIONE ADDIZIONALI



ATTENZIONE

Assicurarsi che tutto il personale addetto alla manutenzione ed all'utilizzo del prodotto sia adeguatamente formato e istruito in quanto alle corrette procedure sulla sicurezza e il funzionamento.

Assicurarsi che tutto il personale addetto sia a conoscenza dei rischi residui presenti ed indicati nel par. 4.13



ATTENZIONE

Non operare mai manutentivamente sul prodotto quando questo è in funzione.



ATTENZIONE

Assicurarsi che tutti i dispositivi di sicurezza siano collegati e in buone condizioni di funzionamento. Non modificare mai o by-passare nessuno dei dispositivi di sicurezza.



ATTENZIONE

Quando l'attrezzo non viene utilizzato, spegnere l'interruttore ON/OFF per evitare un inutile consumo della batteria e/o il deterioramento dei componenti.



ATTENZIONE

Il prodotto deve essere ispezionato prima di ogni utilizzo e in ogni caso, dopo eventi quali: cadute o impatti al fine di identificare eventuali danni sullo stesso.



ATTENZIONE

Non utilizzare il prodotto in ambienti chiusi o con atmosfera potenzialmente esplosiva.

Il prodotto può essere utilizzato solamente da un operatore adeguatamente addestrato e istruito che abbia letto e compreso il presente manuale.

Non inserire oggetti estranei negli organi in movimento.

Indossare un equipaggiamento di protezione individuale idoneo alle operazioni da effettuare. Gli indumenti devono essere aderenti al corpo. Evitare di portare cravatte, collane o capelli lunghi non raccolti che potrebbero impigliarsi negli organi in movimento

Una persona sotto l'effetto dell'alcool o che assuma farmaci che riducono la prontezza di riflessi o droghe non è autorizzata ad utilizzare o interagire con il prodotto, né ad eseguire operazioni di manutenzione o riparazione.

L'utente è responsabile di pericoli o incidenti nei confronti di altre persone o delle loro proprietà in caso di utilizzo non conforme alle indicazioni riportate nel presente manuale.

L'inalazione di olio nebulizzato può comportare fenomeni di irritazione ed intossicazione del sistema respiratorio. In caso di disturbi prolungati rivolgersi ad un medico.

Per salvaguardare l'incolumità dell'operatore ed evitare possibili danneggiamenti, prima di compiere qualsiasi operazione sul prodotto è indispensabile aver letto e compreso tutto il manuale di uso e manutenzione. Le presenti istruzioni hanno la funzione di descrivere il funzionamento del prodotto ed il suo utilizzo sicuro nonché le corrette condizioni conformemente alle disposizioni normative vigenti.

L'osservanza delle istruzioni contribuisce ad evitare pericoli, a ridurre i costi di riparazione e ad aumentare la durata del prodotto. Il presente manuale deve essere integro e leggibile in ogni sua parte.

4.16 NOTE GENERALI DI COMPORTAMENTO

Il personale preposto deve prendersi cura della propria salute e di quella degli altri lavoratori presenti nei luoghi di lavoro, conformemente alla formazione, alle istruzioni ricevute ed ai mezzi e risorse messe a disposizione dal datore di lavoro (o dal dirigente) e rispettare le prescrizioni vigenti oltre che le informazioni riportate nel presente manuale.

Il comportamento è la risultante di tre fattori:

➤ **Contegno**

Il contegno corretto e la condotta prudente (autocontrollo) costituiscono una difesa per sé stessi e gli altri lavoratori.

Senza autocontrollo, le leggi, le norme, le disposizioni, le istruzioni e le misure di prevenzione e protezione adottate hanno scarsi risultati.

Infatti, mantenere un contegno non corretto ed una condotta imprudente riduce le condizioni di sicurezza propria e degli altri lavoratori che operano in prossimità.

➤ **Attenzione**

Gli infortuni e gli incidenti hanno quasi sempre come concausa la disattenzione. Infatti, il controllo continuo e la vigilanza delle proprie azioni (attenzione), nonché un pari comportamento delle persone presenti, riducono fortemente le condizioni di esposizione ai rischi ed assicurano maggiore incolumità.

➤ **Regole o norme generali di comportamento**

Di per sé il contegno corretto ed una buona attenzione non sono sufficienti a garantire le condizioni di sicurezza.

Alcuni incidenti ed infortuni possono anche verificarsi senza apparenti motivi o segnali premonitori, per cui si devono osservare delle regole, che sono il risultato di leggi, norme, raccomandazioni, ovvero delle esperienze e delle conoscenze.

I lavoratori devono attenersi alle seguenti regole o norme generali di comportamento, oltre a quelle presenti in altri manuali o disposizioni legislative vigenti o corsi di formazione ricevuti.

- 1) Attenersi alle disposizioni ed alle istruzioni impartite dai superiori
- 2) In caso di urgenza e coerentemente con le proprie competenze, i lavoratori si adoperano per eliminare o ridurre le deficienze o i pericoli riscontrati e successivamente comunicano il loro operato al preposto;
- 3) Non rimuovere i dispositivi di sicurezza, di segnalazione o di controllo. Non compiere di propria iniziativa operazioni **che non sono di propria competenza o che possono essere pericolose**;
- 4) Contribuire col datore di lavoro, con i dirigenti e con i preposti all'adempimento degli atti necessari alla tutela della salute o a quelli imposti dalle autorità competenti.
- 5) Ciascuno deve conoscere come svolgere il lavoro affidatogli, e cioè deve:
 - controllare la propria area di lavoro e capire quali problemi o rischi possano esservi;
 - prendere tutte le precauzioni perché lo svolgimento dei compiti ricevuti non costituisca pericolo per sé o per gli altri lavoratori;

- non operare in condizioni di pericolo senza aver adottato adeguate misure di protezione. In caso di operatività in quota, utilizzare i relativi DPI quali cinte o imbracature di sicurezza;
- 6) Utilizzare correttamente i mezzi, le macchine, le attrezzature ed i dispositivi di sicurezza;
- 7) Non usare mezzi, impianti, macchine, apparecchiature senza espressa autorizzazione e non eseguire manovre, lavorazioni, azioni o altro di cui non si è a perfetta conoscenza e non di propria competenza;
- 8) Usare in maniera corretta i dispositivi di protezione individuale (DPI) e gli altri mezzi di protezione, conformemente alla formazione ed alle disposizioni ricevute per la protezione individuale e collettiva;
- 9) Segnalare immediatamente ai propri superiori, eventuali deficienze degli impianti, delle attrezzature, delle macchine e/o mezzi, nonché dei dispositivi di sicurezza adottati e di qualsivoglia condizione di pericolo che dovesse essere riscontrata;
- 10) Conoscere le istruzioni da seguire per i casi di emergenza (antincendio, infortunio grave, etc.);
- 11) Gli addetti a lavorazioni con macchine ed apparecchiature con organi in movimento non devono indossare durante il lavoro braccialetti, anelli, collane, cravatte, sciarpe o altri accessori similari;
- 12) Mantenere le vie di passaggio e circolazione sempre sgombre e libere;
- 13) Non utilizzare benzina, gasolio, alcool etilico o solventi chimici per effettuare pulizie o lavaggi;
- 14) Mantenere sempre sgombre le aree di lavoro e di intervento per la manutenzione.
- 15) È indispensabile raccogliere e sistemare le attrezzature ed i materiali usati per il proprio lavoro in modo che non intralcino l'operatività altrui o la propria in un momento successivo;
- 16) Rispettare gli obblighi ed i divieti imposti dai cartelli di sicurezza distribuiti nelle varie aree di lavoro;
- 17) Non utilizzare mai aria compressa, né ossigeno per pulire gli abiti da lavoro da polvere, tracce di sporco, etc.;
- 18) Non trascurare le piccole ferite o altri traumi di leggera entità e provvedere alla medicazione immediata con le adeguate dotazioni delle cassette di pronto soccorso ed avvertire il proprio superiore;
- 19) Non distrarsi o fare scherzi tra colleghi durante il lavoro, perché potrebbero provocare condizioni di rischio e causare infortuni

4.17 TARGHE MONITORIE

In funzione dei rischi residui di varia natura individuati per il prodotto, CAMPAGNOLA S.r.l. l'ha dotata di targhe monitorie di pericolo, avvertenza ed obbligo, definite in accordo alla normativa europea relativa ai simboli grafici da utilizzare sugli impianti (Direttiva 92/58/CEE).

Le targhe in oggetto si trovano in posizione ben visibile.



ATTENZIONE

È assolutamente vietato asportare le targhe monitorie presenti sul prodotto. CAMPAGNOLA S.r.l. declina ogni responsabilità sulla sicurezza del prodotto in caso di non osservanza di tale divieto.



ATTENZIONE

A seguito dell'utilizzo del prodotto sul luogo di lavoro, sarà cura del Cliente/utilizzatore finale adottare, in funzione dei rischi residui presenti, la cartellonistica necessaria.



ATTENZIONE

Il cliente/utilizzatore è tenuto a sostituire le targhe monitorie che, in seguito ad usura, risultino illeggibili.

4.17.1 DISPOSIZIONE TARGHE MONITORIE

Su tutti i modelli costruiti da CAMPAGNOLA S.r.l. sono state identificate le targhe monitorie al fine di segnalare i rischi residui presenti e la cui tipologia specifica è di seguito riportata.

Date le dimensioni del prodotto non è possibile installare tutte le targhe monitorie, identificate per il prodotto, e per tale motivo il fabbricante ha applicato la targa relativa alla marcatura CE riportante il pittogramma di obbligo di leggere e comprendere il manuale in ogni sua parte.

Si ricorda che è precisa responsabilità dell'utilizzatore, al ricevimento del prodotto, assicurarsi dell'integrità della targa CE applicata al prodotto nella posizione indicata e delle targhe monitorie di seguito riportate ai fini della corretta gestione del prodotto e dei rischi residui che permangono nonostante le soluzioni tecniche adottate.

		
<p>Informazioni ai sensi della Direttiva "RAEE" 2012/19/UE: Vedasi paragrafo 4.11</p>	<p>Posizione in cui viene affissa la targa CE applicata sul prodotto/attrezzo</p>	<p>Obbligo di leggere e comprendere il manuale fornito in ogni sua parte</p>



Seguono i pittogrammi di pericolo e divieto relativi ai rischi residui che permangono. Per la descrizione degli stessi si rimanda al paragrafo 1.4.

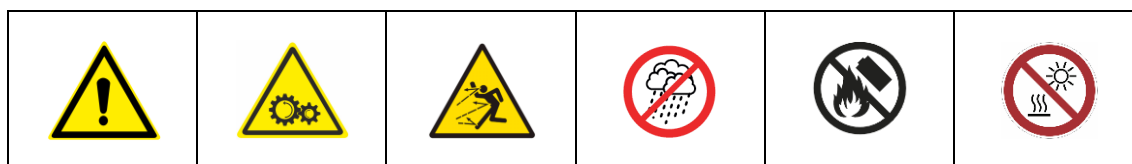

5. INSTALLAZIONE

ATTENZIONE

Prima di procedere alla lettura di questo capitolo, ai fini di un utilizzo sicuro del prodotto, consultare il capitolo 4 "Sicurezza".

5.1 IMBALLO E DISIMBALLO

Il prodotto, per essere protetto e non subire danni durante la spedizione, viene solitamente imballato e trasportato dalla ditta produttrice al cliente utilizzando un adeguato imballo (scatola di cartone; valigia ecc.). La massa dell'imballo non supera i 20 kg e quindi risulta facilmente movimentabile senza particolari ausili.



ATTENZIONE!

Le operazioni di movimentazione dei carichi devono essere eseguite nel rispetto delle normative vigenti in materia di sicurezza nei luoghi di lavoro. Conservare la scatola per lo stoccaggio dell'attrezzo per medi o lunghi periodi o per riporlo dopo l'utilizzo o per inviarlo ad un centro di assistenza per eventuali riparazioni.

Sull'imballo del prodotto sono stampate informazioni e pittogrammi necessari per la spedizione.

Al ricevimento del prodotto, è necessario controllare sia l'integrità dell'imballo che il contenuto al fine di verificare che non si siano verificati danni durante la spedizione.

Se si notassero danni dovuti alla spedizione, inviare un reclamo scritto, documentato da fotografie delle parti danneggiate, alla CAMPAGNOLA S.r.l. entro e non oltre 8 gg dalla consegna del prodotto.

Controllare attentamente che il contenuto corrisponda esattamente ai documenti di spedizione.

Per lo smaltimento dell'imballo l'utilizzatore deve attenersi alle norme vigenti nel proprio Paese.

Lo smaltimento dell'imballo è a carico dell'utilizzatore/Cliente.

5.1.1 STOCCAGGIO

Il prodotto imballato può essere normalmente tenuto a magazzino in ambiente chiuso purché la temperatura non sia inferiore a -10°C o maggiore a $+50^{\circ}\text{C}$ e l'umidità relativa non superi l'80% (senza condensa).

Non devono essere posti altri colli sopra gli imballi.

Una speciale attenzione deve essere posta per materiali fragili.

Seguire le indicazioni di posizione marcate sugli imballaggi.

Particolare attenzione deve essere posta durante il carico, scarico, trasporto, in modo da evitare urti e danneggiamenti.

Assicurarsi che gli imballaggi non siano stati danneggiati durante le citate operazioni.

Nessun imballo danneggiato dovrà essere riparato dal cliente.



ATTENZIONE

Si ricorda che, certi effetti risultanti dall'esposizione di un prodotto a condizioni ambientali sono la conseguenza diretta della sua esposizione in sequenza a due o più fattori o parametri, tra i quali rivestono particolare criticità:

- **lo shock termico**, che può risultare dall'esposizione del prodotto a condizioni di temperatura elevata immediatamente dopo un'esposizione a condizioni di bassa temperatura o viceversa, oppure sottoponendo il prodotto all'acqua (pioggia, getti d'acqua, neve, immersione, etc.: tutte condizioni vietate) subito dopo averlo esposto a condizioni di temperatura elevata;
- **la formazione di ghiaccio**, che può risultare dall'esposizione del prodotto a condizioni di temperature al di sotto del punto di congelamento immediatamente prima o dopo averlo esposto all'umidità, pioggia o acqua dovute a cause diverse dalla pioggia.



ATTENZIONE

Dopo uno stoccaggio del prodotto nei limiti delle condizioni sopra riportate si prescrive che lo stesso sia mantenuto non funzionante per circa 12 ore nelle condizioni di utilizzo al fine di ristabilire le corrette condizioni termiche ambientali permesse (vedi paragrafo 4.7) così da evitare danni alla parte elettrica/elettronica a seguito di shock termico, formazione di ghiaccio o umidità etc. che possono deteriorare o danneggiare tali circuiti.



NOTA: eventuali condizioni diverse da quelle sopra riportate possono essere indicate nella documentazione specifica dei componenti ove presente e fornita a corredo. In tal caso ci si deve attenere alle indicazioni riportate nella documentazione specifica.

5.2 ASSEMBLAGGIO DEL PRODOTTO

Il prodotto oggetto del presente manuale viene fornito disassemblato.

Procedere all'assemblaggio del prodotto così come di seguito indicato.

- Estrarre la testa di raccolta (12) e gli otto rebbi (13) dalla confezione.
- Inserire i rebbi con una leggera pressione sui due supporti (14), assicurandosi che i denti di bloccaggio siano fuoriusciti dal supporto stesso.
- Estrarre l'asta dalla sua confezione.
- Collegare i connettori (10 e 11) che fuoriescono dalla testa di raccolta (12) e dall'asta (6).
- Inserire l'asta all'interno della testa di raccolta fino a battuta facendo attenzione alla posizione dell'anti-rotazione.
- Serrare le viti (16) del morsetto sulla testa (12) per bloccare stabilmente l'asta.

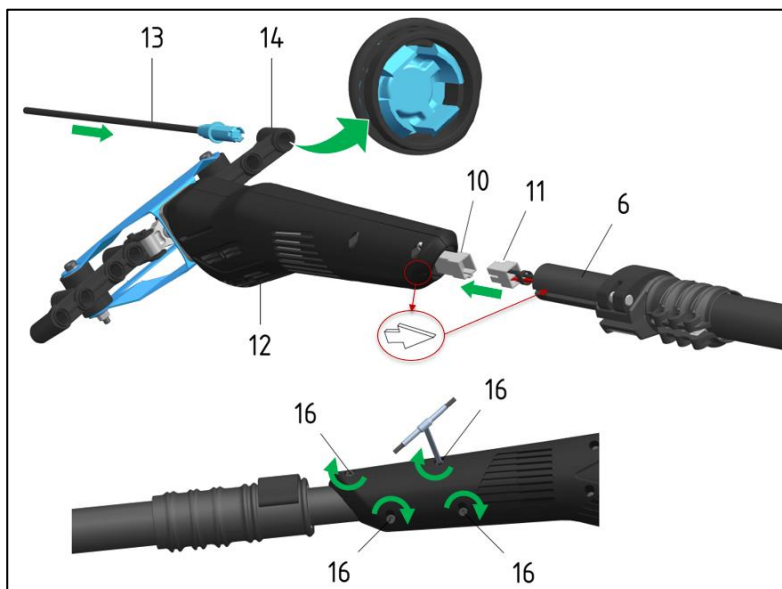

- Estrarre l'impugnatura (1 o 2) dalla confezione.
- Collegare i connettori (9 e 11) che fuoriescono dal morsetto dell'impugnatura e dall'asta.
- Serrare le viti (16) del morsetto sull'impugnatura (1 o 2).

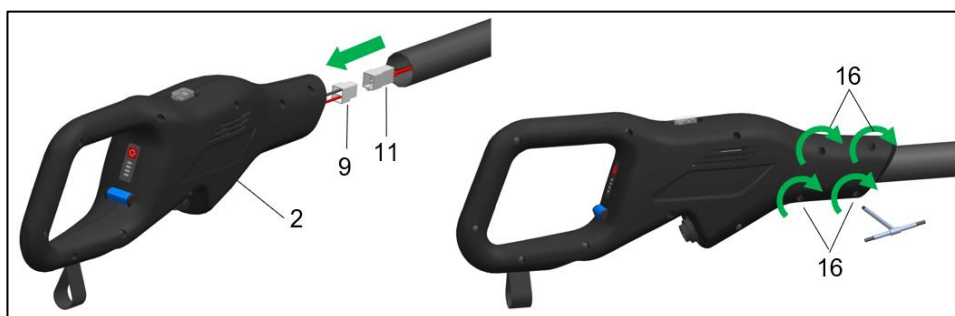
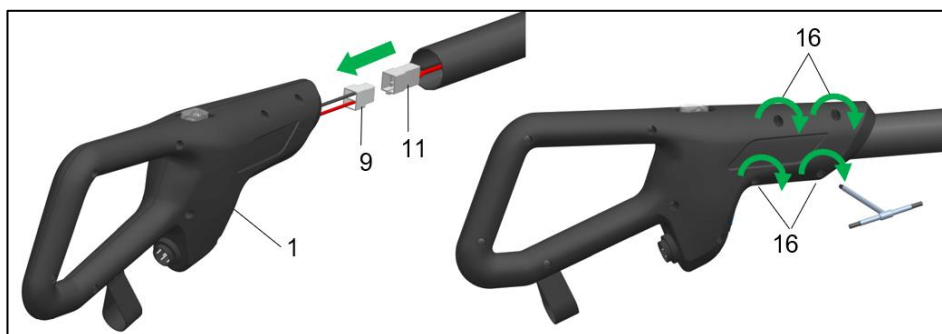

- Sbloccare la leva (8) sull'asta telescopica.
- Regolare la lunghezza del tubo telescopico in funzione dell'altezza di lavoro.
- Bloccare la leva (8).

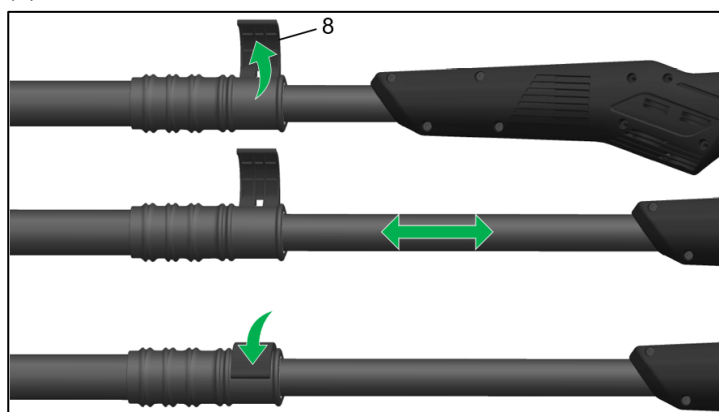

Per completare l'assemblaggio del prodotto è necessario ora connettere l'alimentazione elettrica.
 Se si dispone di batteria 12V al Piombo (non in dotazione) la connessione tra batteria e attrezzo è la stessa sia se si disponga dell'impugnatura (1) che dell'impugnatura plug in (2).
 Se invece si dispone di batteria agli Ioni di Litio 21,6V (non in dotazione) l'unica connessione possibile è sull'impugnatura plug in (2).

Con batteria al piombo 12 V si deve utilizzare il cavo di alimentazione (18) per connettere l'attrezzo alla batteria e procedere come di seguito indicato.

- Estrarre il cavo di alimentazione (18) dalla confezione
- Inserire il connettore del cavo (18) nell'asola (17) sotto l'impugnatura (1 o 2).
- Collegare il cavo (18) di alimentazione al connettore (5).

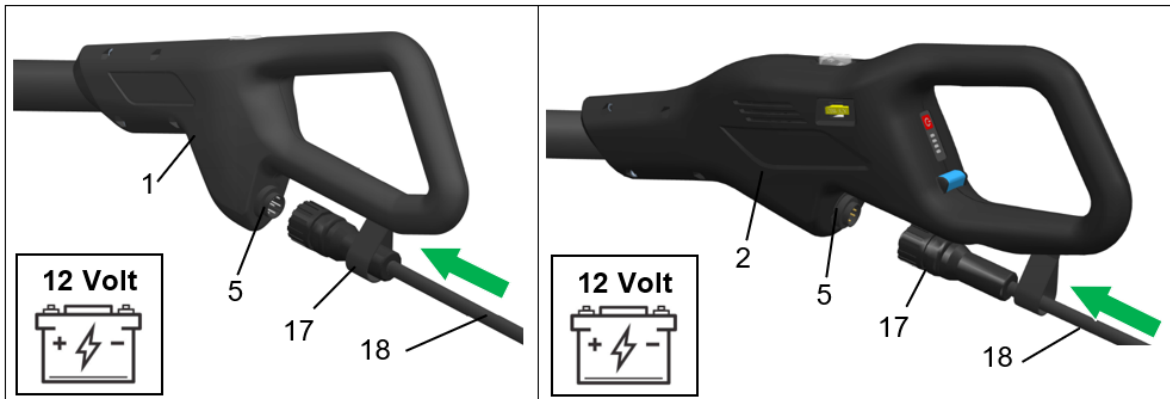

- Accertarsi che l'interruttore ON-OFF (3) sia in posizione OFF.
- Collegare le pinze (19) del cavo di alimentazione (18) alla batteria rispettandone i poli.

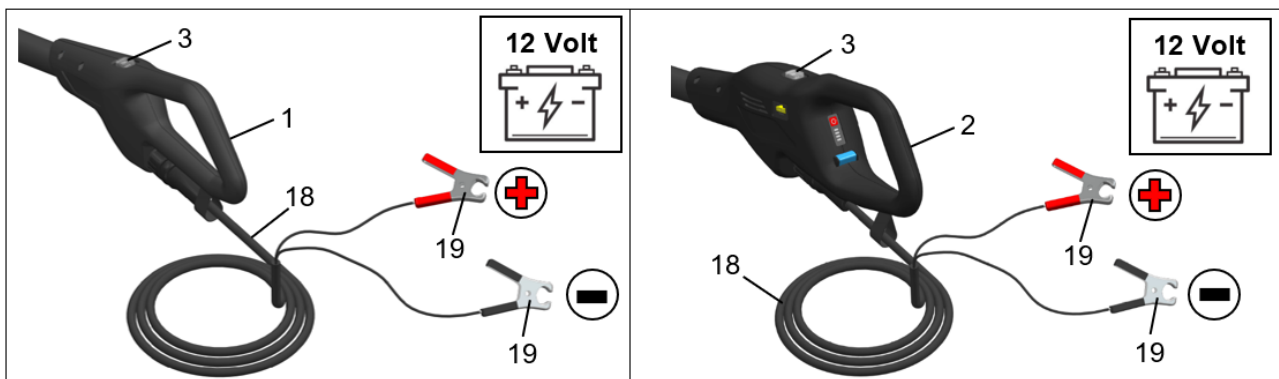

ATTENZIONE!

Nel momento in cui si preme l'interruttore ON-OFF (3) in posizione ON, l'attrezzo inizia a funzionare immediatamente. Fare attenzione a posizionare l'attrezzo in modo che sia lontano da persone o cose. Il mancato rispetto dell'avvertenza è potenzialmente pericoloso per l'incolumità degli operatori.

Se si dispone di batteria plug-in al litio 21,6V, procedere al suo inserimento come di seguito indicato.

- Prelevare la batteria (24) dalla confezione
- Assicurarsi di utilizzare solo ed esclusivamente batterie compatibili con il prodotto (vedi par. 2.2);
- Assicurarsi che i terminali di contatto lato batteria e lato attrezzo (20) siano integri e puliti;
- Procedere, inserendo la batteria (24) nelle apposite guide (21) presenti sulla parte inferiore dell'impugnatura plug-in (2) fino a fine corsa, tenendo premuto il tasto della sicura (23).
- Quando la batteria arriva a fine corsa, rilasciare la sicura (23) per ottenere il bloccaggio meccanico segnalato dallo scatto della stessa.

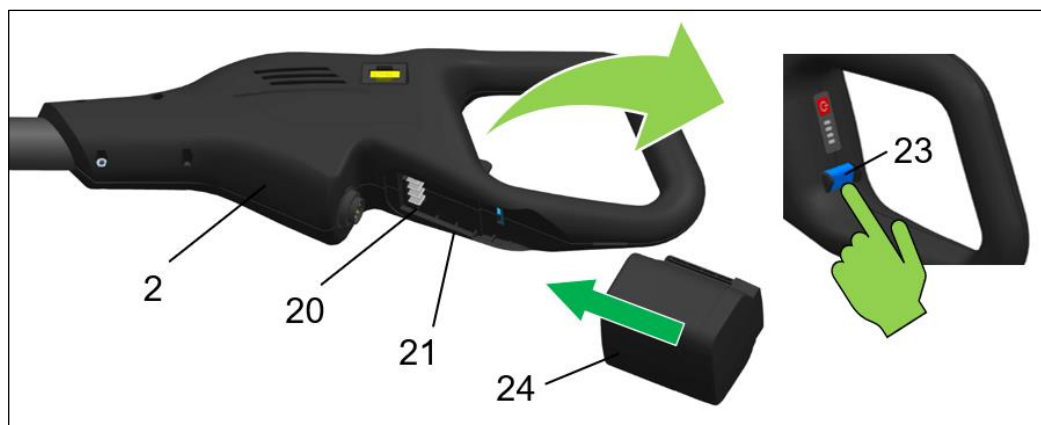
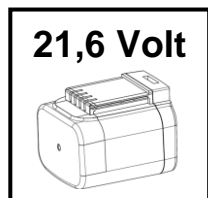

5.3 CONTROLLI E VERIFICHE PRIMA DELL'AVVIAMENTO

Il presente paragrafo riporta le verifiche e i controlli che devono essere effettuati sul prodotto prima di effettuare il primo avviamento.

- Verificare il corretto serraggio dell'impugnatura e della testa di raccolta sull'asta di prolunga.
- Verificare che sul morsetto dell'asta, la leva (8) sia in posizione di bloccaggio.



ATTENZIONE

Prima di avviare il prodotto effettuare un controllo di integrità di tutte le sue parti, compresa la batteria.

Prima dell'utilizzo (vedi par. 6), assicurarsi, oltre dell'idoneità della batteria per il prodotto specifico acquistato, che la stessa sia completamente inserita e bloccata, così da evitare cadute e/o danni a cose o persone.

5.4 MESSA FUORI SERVIZIO

Il seguente paragrafo contiene alcuni consigli ed indicazioni per eseguire la messa fuori servizio, lo smantellamento e la rimozione del prodotto al termine della sua vita operativa.

Per la messa fuori servizio vanno prese in considerazione le operazioni di seguito riportate, nonché le indicazioni presenti nei manuali della componentistica utilizzata.

I materiali di cui è costituita il prodotto sono essenzialmente:

- 1) Acciaio ferritico verniciato, plastificato o galvanizzato;
- 2) Materiale plastico in polietilene;
- 3) Elastomeri, PTFE, grafite;
- 4) Olio per ingranaggi;
- 5) Motore;
- 6) Cavi elettrici con relative guaine;
- 7) Dispositivi elettronici di controllo e attuazione;
- 8) Tubazioni e raccordi pneumatici. (solo per attrezzi pneumatici)

Dopo aver smontato il prodotto, occorre separare e smaltire i vari materiali in accordo con quanto prescrive la normativa del Paese in cui il prodotto deve essere eliminata.

Le operazioni nel seguito descritte sono consentite unicamente al personale abilitato a tale scopo ed autorizzato:

- Creare attorno al prodotto sufficiente spazio per eseguire tutti i movimenti senza rischi per il personale;
- Disconnettere le fonti di alimentazione del prodotto.

Solo dopo che le attività sopra riportate sono state effettuate, procedere a disassemblare il prodotto procedendo dall'alto verso il basso e ponendo particolare attenzione ai gruppi soggetti a caduta per gravità.

- Rimuovere le parti mobili e separare, per quanto possibile, i vari componenti per tipologia di materiali (plastica, metallo, ecc.), che devono essere smaltiti attraverso una raccolta differenziata. Affidare lo smaltimento dei materiali ricavati dalla demolizione alle società preposte.
- Rimuovere e movimentare le varie parti del prodotto dall'area di lavoro adottando tutte le precauzioni necessarie
- Utilizzare per tali operazioni sempre i DPI appropriati e come indicati nel capitolo 4.
Dopo aver smontato il prodotto secondo la precedente procedura di smontaggio, occorre separare e smaltire i vari materiali in accordo con quanto prescrive la normativa del Paese in cui il prodotto deve essere eliminata. Il prodotto non contiene componenti o sostanze pericolose che necessitano di procedure particolari di rimozione.



ATTENZIONE

Prestare la massima attenzione perché la possibile caduta di parti o componenti durante la fase di rimozione può costituire un pericolo grave per gli operatori.



NOTA

Le operazioni di smaltimento devono essere eseguite in accordo con la legislazione della nazione in cui è installata il prodotto. È obbligo dell'utilizzatore operare nel rispetto delle normative vigenti nel proprio Paese.



NOTA

In caso di difficoltà nelle operazioni di smontaggio, demolizione e smantellamento dei componenti, che costituiscono il prodotto, consultare l'ufficio tecnico di progettazione di CAMPAGNOLA S.r.l., che indicherà le modalità operative nel rispetto dei principi di sicurezza e di salvaguardia ambientale.

Fare riferimento anche al capitolo 4 relativamente alla sezione "4.2.1 INDICAZIONI PER I RIFIUTI SPECIALI"

5.4.1 INFORMAZIONI ADDIZIONALI PER LO SMALTIMENTO DELLE BATTERIE



NOTA: Per prodotti non dotati di battery pack o battery system per la messa fuori servizio o smaltimento del battery pack o battery system si deve far riferimento alla specifica documentazione.

6. USO E FUNZIONAMENTO

6.1 INFORMAZIONI GENERALI

- Utilizzare l'attrezzo solo in condizione di buona visibilità. Un'area di lavoro poco luminosa può essere causa di incidenti. Non effettuare tagli in condizioni di scarsa luminosità, quali al buio, di notte, al tramonto, all'alba o con polvere o sabbia nell'aria che impediscano una chiara visibilità inferiore a 2 metri. Le aree in cui la macchina viene utilizzata devono avere un'adeguata illuminazione e pari a 100 lux con una uniformità minima di 0,7 sull'area del compito e 50 lux, con uniformità di almeno 0,3, nelle immediate vicinanze.
- Non utilizzare l'attrezzo in condizioni di rischio per l'operatore, terreno scivoloso e/o in forte pendenza.
- Assicurare sempre una corretta postura (gambe leggermente divaricate con un piede avanti all'altro per una maggiore forza di azione, busto eretto rispettando i periodi di riposo sull'utilizzo (si suggerisce un periodo di riposo ogni ora di lavoro), sul cambio e di posizione durante le fasi di lavoro.
- Assicurarsi di non bagnare, né immergere, né mettere in contatto il prodotto con acqua, neve, superfici umide in generale, onde evitare danni allo stesso.
- Tenere bambini, persone fragili, osservatori o animali a dovuta distanza di sicurezza e fuori dal raggio di azione del prodotto, prima di azionarlo in modo da evitare danni, pericoli o lesioni.
- Tenere l'attrezzo al riparo da fonti di calore, olio, solventi, e in ogni è vietato l'utilizzo del prodotto in caso di condizioni ambientali diverse da quelle indicate nel manuale e permesse.
- Attenzione si ricorda che nel caso di danneggiamento o altra condizione con fuoriuscita di liquido dalla batteria si possono avere rischi per il personale in caso di contatto o altra situazione derivante da tale perdita. Non toccare il liquido della batteria. In caso di contatto risciacquare immediatamente con acqua pulita. Se il liquido entra in contatto con gli occhi, risciacquare abbondantemente con acqua pulita e rivolgersi immediatamente ad un medico specializzato.
- Utilizzare il prodotto solo per gli scopi descritti. Ogni altro utilizzo può essere causa di infortuni.

- Movimentare e utilizzare il prodotto impugnandolo completamente e saldamente con tutte e due le mani, onde evitare usi impropri, infortuni, cadute e urti accidentali.
- Verificare sempre che i sistemi di sicurezza siano in perfetta efficienza.
- Prima di avviare il prodotto assicurarsi che non siano presenti corpi estranei tra gli organi in movimento.
- Attenersi alle indicazioni del Costruttore per le regolazioni e la lubrificazione previste (vedi cap. 7).
- Non utilizzare il prodotto se è danneggiato, non regolato correttamente oppure non completamente assemblato.



ATTENZIONE

Per tutte le indicazioni ed avvertenze da rispettare e riguardanti l'uso della batteria al Litio si deve fare riferimento alla documentazione (manuale, scheda tecnica o pittogrammi) fornita a corredo della batteria.

6.2 FUNZIONAMENTO

Il presente paragrafo riporta le condizioni da rispettare ai fini dell'avviamento del prodotto.

6.2.1 AVVIAMENTO DEL PRODOTTO

Una volta assemblato come indicato nel paragrafo 5.2, procedere con l'accensione:

- Accendere l'attrezzo premendo l'interruttore ON/OFF (3) in posizione ON.
- Sull'impugnatura plug-in (2) è possibile visualizzare lo stato di carica della batteria plug-in premendo l'interruttore (22).

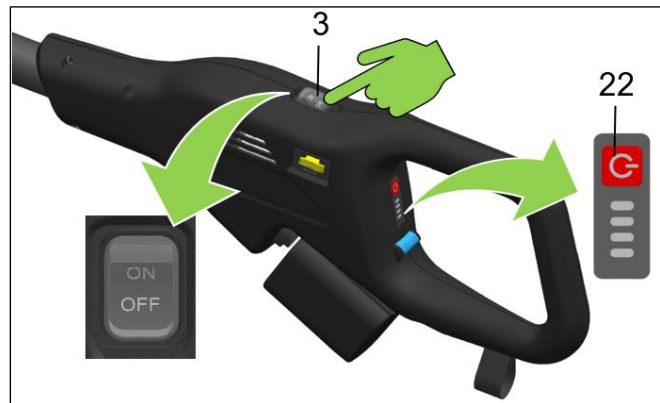
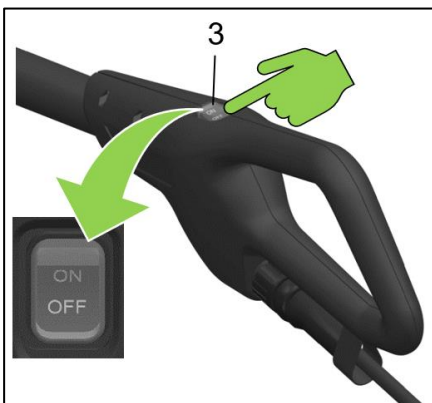

ATTENZIONE!

Nel momento in cui si preme l'interruttore ON-OFF (3) in posizione ON, l'attrezzo inizia a funzionare immediatamente. Fare attenzione a posizionare l'attrezzo in modo che sia lontano da persone o cose. Il mancato rispetto dell'avvertenza è potenzialmente pericoloso per l'incolumità degli operatori.



ATTENZIONE

- Prima di avviare il prodotto, assicurarsi che i rebbi della testa di raccolta non siano a contatto con corpi estranei e/o che la movimentazione degli stessi non creino condizioni di pericolo
- Non lavorare su alberi o su scala, in quanto è estremamente pericoloso.
- Prima di iniziare ad operare con l'attrezzo, indossare gli indumenti di protezione. Controllare che tutti i sistemi di sicurezza e protezione siano funzionanti e montati correttamente.
- Controllare che tutte le viti di serraggio siano bloccate correttamente (vedi cap. 7.1.1 coppie di serraggio).

6.2.2 USO DEL PRODOTTO

Una volta che il prodotto è stato acceso, come indicato al paragrafo 6.2.1, per il corretto utilizzo è obbligatorio impugnare il prodotto con entrambe le mani, una mano sull'impugnatura (1 o 2) e l'altra sull'asta (6).



ATTENZIONE

- Utilizzare il prodotto solo per gli scopi descritti nel paragrafo “Descrizione del prodotto”. Ogni altro utilizzo può essere causa di infortuni ed è vietato.
- Azionare il prodotto solo quando è inserito tra i rami. Un uso improprio è causa di maggior usura dell'attrezzo e non consente di economizzare il consumo della batteria.
- Non disconnettere mai il connettore di alimentazione mentre si sta utilizzando l'attrezzo.

6.2.3 ARRESTO DEL PRODOTTO

L'attrezzo deve essere spento al termine della sessione di lavoro, pertanto:

- Premere il tasto ON-OFF (3) in posizione OFF.
- Disconnettere il cavo di alimentazione (18) dall'attrezzo, nella versione con batteria 12V.
- Estrarre la batteria (24) premendo sulla sicura (23) e poi farla scorrere sulle guide (21), nella versione 21,6V.

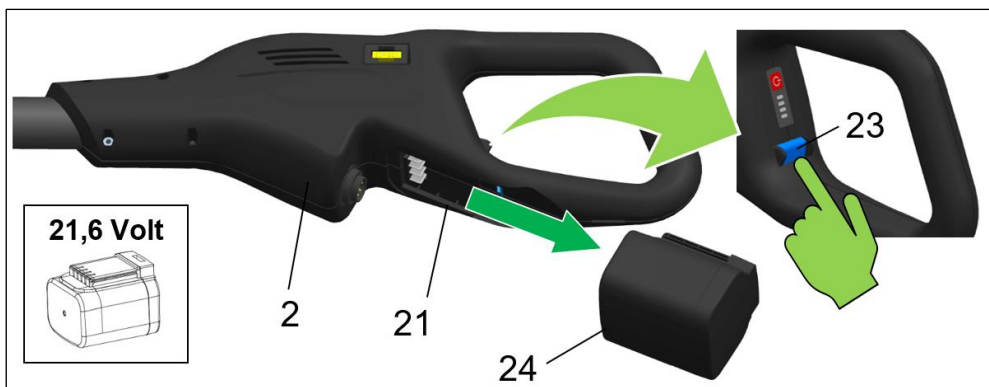
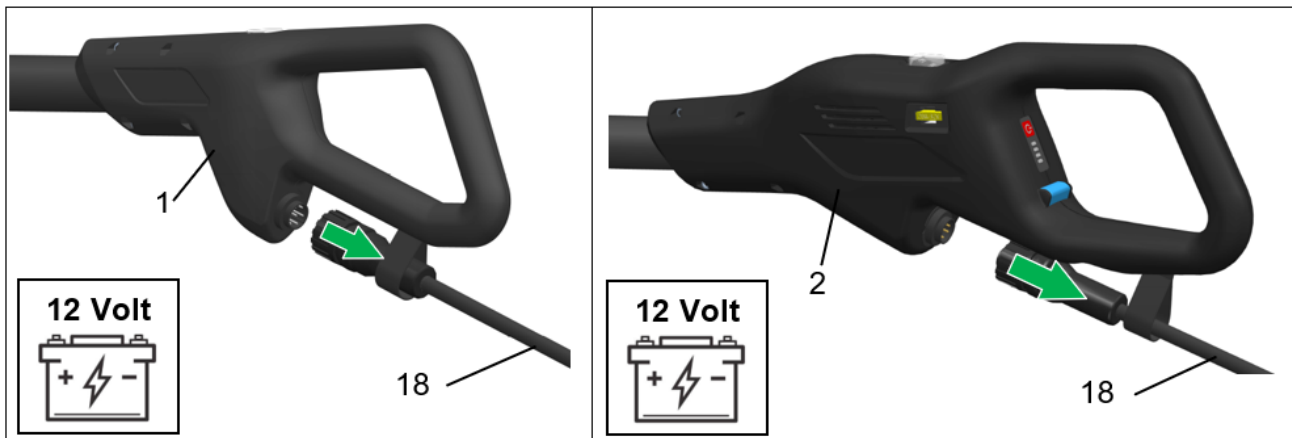

ATTENZIONE

Avere cura di appoggiare l'attrezzo evitando di far gravare il peso dello stesso sui pettini e/o di piegare o mettere in tensione il cavo di alimentazione (18) ed il suo connettore.
Evitare di schiacciare il cavo (18), poggiandovi sopra dei pesi o l'attrezzo stesso.

6.3 MOVIMENTAZIONE DEL PRODOTTO

Prima di movimentare l'attrezzo, in caso di brevi spostamenti, assicurarsi che l'attrezzo sia spento, ponendo l'interruttore in posizione OFF.

Una volta verificate le condizioni sopra indicate, procedere alla movimentazione rivolgendo la testa di raccolta all'indietro rispetto alla direzione di movimentazione assicurandosi che non ci siano persone, cose o animali che possano entrare a contatto con l'attrezzo.

Nel caso di spostamenti da siti diversi o per lunghi spostamenti, oltre a quanto sopra indicato, si prescrive anche di:

- staccare il cavo dalla batteria o estrarre la batteria.
- riporre l'attrezzo nel proprio imballo

6.4 MESSA A RIPOSO

Terminato l'utilizzo, oppure nel caso di lunghi periodi di inattività si prescrive di:

- Seguire la procedura di spegnimento e messa in sicurezza dell'attrezzo, sopraindicato (vedi paragrafo 6.3).
- Eliminare i residui di polvere e impurità nella testa di raccolta.
- Seguire tutte le norme di manutenzione descritte nel manuale oltretutto le norme di sicurezza vigenti e applicabili.
- Riporre l'attrezzo nel proprio imballo
- Posizionare l'attrezzo in un luogo riparato e asciutto.

7. MANUTENZIONE

Le operazioni di manutenzione nel seguito descritte servono a mantenere efficiente ed in buono stato il prodotto, con lo scopo di prevenire eventuali guasti o rotture.

Con il termine “manutenzione” si comprendono le attività di:

➤ **Manutenzione preventiva o ordinaria**

Insieme degli interventi eseguiti ad intervalli predeterminati o in accordo a criteri prescritti e volti a ridurre la probabilità di guasto o la degradazione del funzionamento di una macchina. La manutenzione preventiva comprende gli interventi di ispezione, controllo, regolazione, pulizia e lubrificazione.

➤ **Manutenzione specialistica o straordinaria**

Si definisce come manutenzione specialistica l'insieme degli interventi eseguiti ad intervalli predeterminati o in seguito a guasti e rotture, volti a ripristinare il funzionamento di una macchina. La manutenzione specialistica comprende gli interventi di revisione, riparazione, ripristino delle condizioni di funzionamento nominali, o sostituzione di un gruppo guasto, difettoso o usurato.



NOTA:

LE OPERAZIONI DI MANUTENZIONE PREVENTIVA E SPECIALISTICA POSSONO ESSERE REALIZZATE, IN FUNZIONE DELLE INDICAZIONI RIPORTATE SULLE SCHEDE, A CURA DELL'UTILIZZATORE O DAI CENTRI DI ASSISTENZA TECNICA (C.A.T.) DELLA CAMPAGNOLA S.R.L.

ALCUNE PARTICOLARI OPERAZIONI DI MANUTENZIONE SPECIALISTICA, A CAUSA DELLA LORO COMPLESSITÀ, SONO STATE VOLUTAMENTE OMESSE DAL MANUALE E SONO DA REALIZZARSI ESCLUSIVAMENTE A CURA DEI C.A.T., CHE DISPONGONO DELLE CONOSCENZE TECNICHE, DELLA DOCUMENTAZIONE E DELLE ATTREZZATURE NECESSARIE ALLO SVOLGIMENTO DELLE ATTIVITÀ.

La Direttiva 2006/42/CE (Direttiva Macchine) definisce **Manutentore** la “**Persona qualificata ad installare, far funzionare, regolare e fare manutenzione al prodotto**”.



ATTENZIONE

La frequenza di esecuzione dei lavori di manutenzione e/o riparazione deve essere:

- A) In funzione dello stato d'usura. Un lavoro di riparazione è eseguito dopo la valutazione dei risultati di una revisione preliminare, al fine di evitare che il gruppo in questione si danneggi.
- B) successivamente ad un guasto o ad un deterioramento. Una revisione, nel corso della quale il guasto o il deterioramento è determinato, precede la riparazione.

La riparazione deve essere eseguita dopo la valutazione dei risultati della revisione.



NOTA

CAMPAGNOLA S.r.l. NON RISPONDERÀ DI GUASTI O MALFUNZIONAMENTI DURANTE IL PERIODO DI GARANZIA DEL PRODOTTO QUALORA VENGANO RISCOSE CARENZE MANUTENTIVE, MANCANZA DI LUBRIFICAZIONE, SOSTITUZIONI DI PARTI NON ORIGINALI O NON AUTORIZZATE DA CAMPAGNOLA S.r.l. ED UTILIZZO DEL PRODOTTO IN MODO DIFFERENTE DA QUANTO INDICATO NEL PRESENTE MANUALE ISTRUZIONI.

7.1 MANUTENZIONE PREVENTIVA O ORDINARIA



Le operazioni di manutenzione ordinaria di seguito elencate possono essere eseguite dagli operatori o dai manutentori.

I Dispositivi di Protezione Individuali previsti e da utilizzare sono al paragrafo 1.5.

7.1.1 COPPIE DI SERRAGGIO

Durante le procedure di manutenzione è necessario procedere al serraggio di viti e bulloni di tipo e dimensioni diverse.

Le seguenti tabelle riportano, in funzione della tipologia di viti e/o bulloni presenti, il valore della coppia massima di serraggio da utilizzare e rispettare onde evitare problematiche al prodotto.

Pos.	Descrizione	Funzione	PERSONALE ABILITATO	Coppia di serraggio
1	Vite M4x16	Bloccano la testa di raccolta e l'impugnatura sull'asta.		4 Nm
2	Vite Ø3,5x20	Bloccano le covers della testa e dell'impugnatura		1,5-2 Nm
3	Vite M5x25	Bloccano il supporto dei pettini sulla testa di raccolta		5 Nm
4	Vite M5x40	Bloccano i supporti porta rebbi		5 Nm



ATTENZIONE

È vietato per l'operatore effettuare attività di manutenzione e/o serraggio di viti e bulloni riservate al manutentore meccanico o al manutentore elettrico.

7.1.2 SOSTITUZIONE DEI REBBI

Per sostituire i rebbi (13) procedere nel seguente modo:

- Appoggiare il portarebbi (14) su una morsa e con un martelletto colpire in punta il rebbio (13), fino a farlo sfilare dalla sua sede
- Inserire in sede il nuovo rebbio, avendo cura di mettere a battuta i dentini in plastica contro la parete del portarebbi.

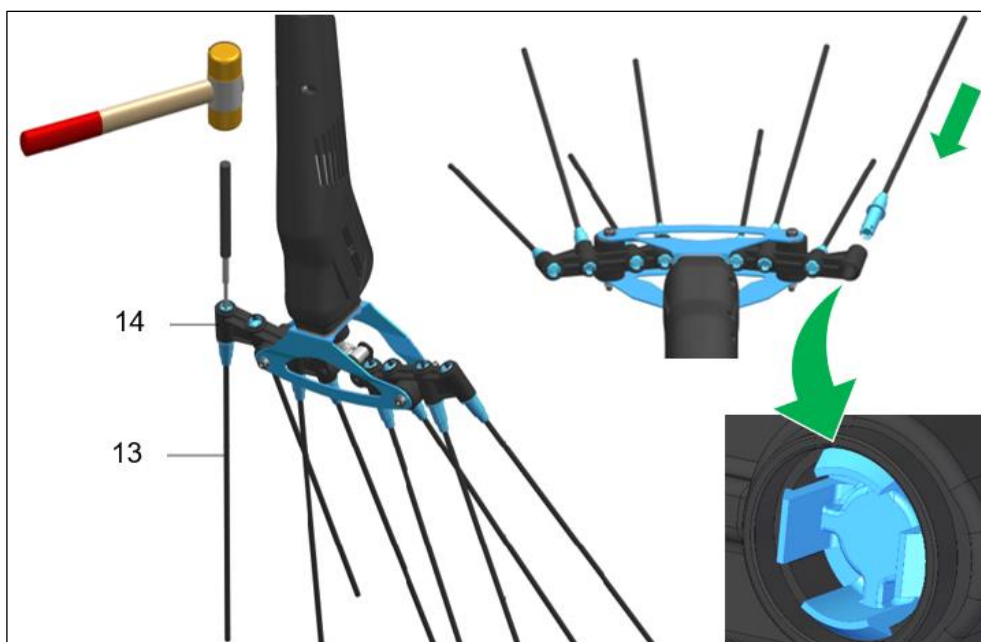

7.1.3 SOSTITUZIONE FUSIBILE



NOTA

I fusibili bruciati si riconoscono dal filamento metallico rotto, come indicato nell'immagine a lato.

Far luce con una torcia elettrica per poter meglio individuare se il fusibile è bruciato.

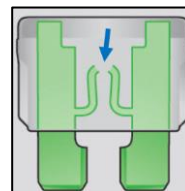

Per verificare l'integrità del fusibile o nel caso di arresto anomalo dell'attrezzo effettuare le seguenti operazioni:

- Spegnere l'interruttore ON-OFF (3) in posizione OFF.
- Distaccare il cavo di alimentazione (18) o estrarre la batteria (24) dall'attrezzo.
- Estrarre il fusibile (3)
- Se il fusibile è bruciato, sostituirlo con uno nuovo dello stesso amperaggio (stesso colore e stessa scritta) e delle medesime dimensioni.

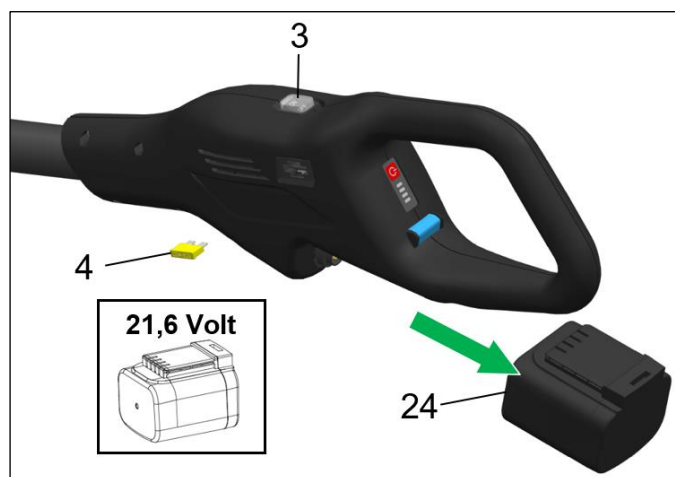
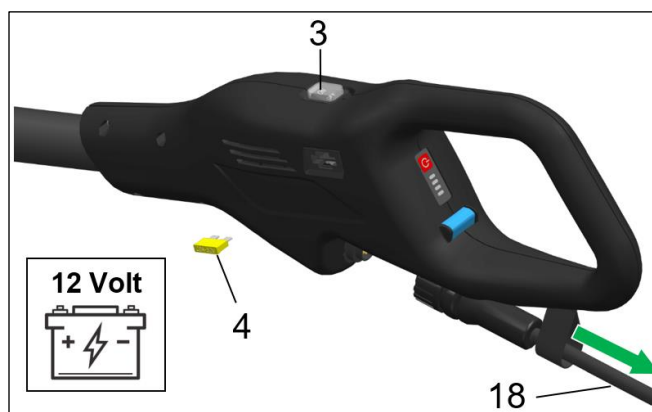
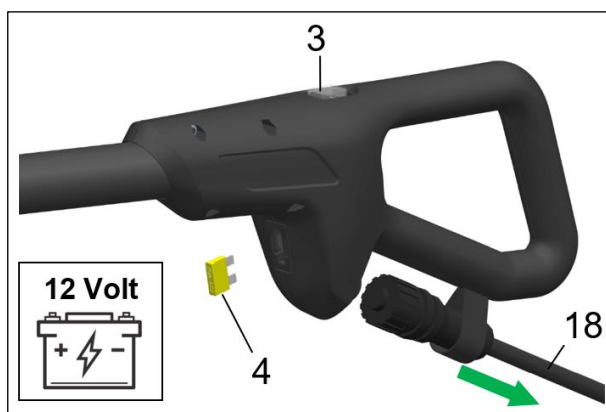

7.1.4 LUBRIFICAZIONE DELLE MAGLIE DI GIUNZIONE

Il presente paragrafo riporta le informazioni e le indicazioni da rispettare per effettuare la lubrificazione delle maglie di giunzione.

Periodicamente lubrificare le maglie di giunzione (15) da ambo le parti con un pennello.

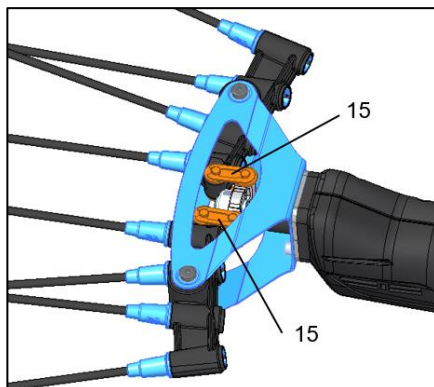

(*) Per la tipologia di grasso/lubrificante e/o adesivo/sigillante consigliato si rimanda al paragrafo 7.3.3.

7.1.5 PULIZIA DELLA TESTA E DELL'IMPUGNATURA

Il presente paragrafo riporta le informazioni e le indicazioni da rispettare per effettuare la pulizia della testa di raccolta e dell'impugnatura.

Periodicamente verificare l'integrità dei ripari fissi ed i relativi fissaggi, con particolare attenzione ai carter di accesso alla meccanica del prodotto.

Mantenere la testa e le impugnature pulite utilizzando un panno o una spazzola.

Non spruzzare e non immergerle in acqua.

Non utilizzare detergenti che potrebbero danneggiarle in modo permanente.

Prestare particolare attenzione alla pulizia delle feritoie sulla testa, che hanno la funzione di far circolare l'aria all'interno della stessa per il raffreddamento del motore.



ATTENZIONE!

La pulizia della testa permette di ridurre la formazione di attriti che penalizzerebbero le prestazioni e l'autonomia dell'attrezzo.

7.1.6 MANUTENZIONE DI FINE LAVORO

Terminato l'utilizzo, oppure nel caso di lunghi periodi di inattività si prescrive di:

- Seguire la procedura di spegnimento e messa in sicurezza del prodotto come riportato nel paragrafo 6.5.

7.2 MANUTENZIONE SPECIALISTICA O STRAORDINARIA



Le operazioni di manutenzione straordinaria devono essere eseguite da un manutentore meccanico o elettrico in dipendenza dall'attività da svolgere.



ATTENZIONE

Prima di qualunque attività di manutenzione straordinaria è obbligatorio mettere in sicurezza il prodotto, nello specifico:

- Indossare guanti di protezione anti-perforazione/taglio.
- Spegnerne l'attrezzo tramite l'interruttore ON/OFF (3) in posizione OFF.
- Distaccare il cavo di alimentazione (18) o la batteria (24) dall'attrezzo.
- Collocare la batteria in una posizione sicura, asciutta e al riparo dagli agenti atmosferici.



ATTENZIONE

Qualunque operazione di manutenzione specialistica e straordinaria deve essere eseguita presso un CAT.

7.3 PIANO DI MANUTENZIONE

Le attività di manutenzione del prodotto sono state organizzate come indicate nel presente manuale.

Traggono origine in parte dalle attività manutentive cui il prodotto è tradizionalmente sottoposto, in parte da risultati di esperienza dei centri di assistenza CAMPAGNOLA S.r.l.

Ciò permette di inserire, in un unico documento, anche informazioni tenenti conto delle differenze specifiche, del prodotto.



NOTA

Le operazioni di manutenzione preventiva e specialistica (ordinaria e straordinaria) possono essere realizzate, in funzione delle indicazioni riportate sul manuale, dal Cliente utilizzatore o dai Centri Assistenza Autorizzati di CAMPAGNOLA S.r.l.



ATTENZIONE

Le operazioni di manutenzioni descritte nel seguito sono da effettuarsi con il prodotto fermo ed energie disinserite.

7.3.1 CRITERIO DI COMPILAZIONE

Le schede di manutenzione seguono lo schema di compilazione sotto riportato.

Si suggerisce di utilizzare le schede di manutenzione proposte (**o un sistema equivalente**) al fine di mantenere un'organizzazione funzionale della manutenzione.

 SCHEDA DI CONTROLLO E MANUTENZIONE DEL PRODOTTO						
PRODOTTO:		MODELLO:		MATICOLA:	DATA FABBRICAZIONE:	
DATA	INTERVENTO EFFETTUATO	MANUTENZIONE ESEGUITA	FIRMA	NOTE	DATA PROSSIMO INTERVENTO	

È fondamentale che per ogni attività di manutenzione venga compilata la scheda sopra riportata, che deve essere poi conservata dal responsabile della manutenzione in apposito raccoglitore.

I dati che devono essere riportati sulla scheda sono:

- 1) Prodotto
- 2) Modello
- 3) Matricola
- 4) Data fabbricazione
- 5) Data intervento
- 6) Tipo di intervento
- 7) Manutenzione eseguita
- 8) Firma dell'operatore
- 9) Note (annotazioni intervento da parte dell'operatore)
- 10) Data intervento successivo (periodicità)

**PERICOLO**

LE OPERAZIONI DI MANUTENZIONI DEVONO ESSERE EFFETTUATE CON LA FREQUENZA RIPORTATA NEL CAPITOLO SUCCESSIVO.

TRATTANDOSI DI UN PRODOTTO CON UTILIZZO A MANO È UNA PRESCRIZIONE OBBLIGATORIA EFFETTUARE LA MANUTENZIONE NEI TEMPI PRESCRITTI DAL COSTRUTTORE E REGISTRARE LE ATTIVITÀ DI MANUTENZIONE SULLA SCHEDA SOPRA RIPORTATA O SU ANALOGO SISTEMA AL FINE DELLA LORO TRACCIABILITÀ E REGISTRAZIONE.

7.3.2 ELENCO ATTIVITA' DI MANUTENZIONE E FREQUENZA

La tabella sottostante riporta gli interventi di manutenzione, con relativa frequenza:

MANUTENZIONE	ORDINARIA					STRAORDINARIA Al termine di ogni stagione di lavoro / almeno una volta l'anno e in caso di riparazione o di ripristino delle condizioni di funzionamento
	Prima dell' uso	Ogni 2 ore di lavoro	Ogni giorno	Ogni settimana	Ogni 90 giorni	
Controllare la totale integrità del prodotto.	X					X
Verificare l'integrità delle protezioni.	X		X	X		X
Verificare il corretto serraggio di tutte le viti	X	X	X			X
Verificare le feritoie di raffreddamento.	X	X	X	X		X
Verificare l'integrità del cavo e dei connettori.	X			X		X
Controllare l'efficienza delle batterie	X				X	X
Rimuovere i residui della raccolta			X	X		X
Pulizia della testa e lubrificazione delle maglie di giunzione					X	X
Tagliando di revisione da eseguire presso un Centro di Assistenza Autorizzato dal Costruttore.						X

Per dettagli sulle modalità operative di esecuzione fare riferimento al presente manuale ed in particolare ai par. 7.1 e 7.2.

7.3.3 LUBRIFICANTI E ADESIVI CONSIGLIATI

Il prodotto è stato progettato in modo da ridurre le operazioni relative alla lubrificazione; tuttavia, a seguito del suo utilizzo intrinseco sono necessari dei lubrificanti relativi, ad esempio, sulle maglie di giunzione (15).

Caratteristiche dei grassi e degli oli lubrificanti impiegati

Le schede dei grassi e degli oli lubrificanti presenti in questa sezione riportano solamente le caratteristiche tecniche principali necessarie per l'approvvigionamento, ma non le informazioni di sicurezza legate all'uso degli stessi.

Prima dell'uso richiedere al fabbricante la "scheda di sicurezza prodotto", normalmente reperibile anche dal sito internet del fornitore.

Non utilizzare grassi diversi da quello indicato dal fabbricante nei punti ove previsto il suo impiego.

Non miscelare con altri lubrificanti.

Per la manipolazione/utilizzo dei grassi usare sempre guanti di protezione impermeabili e rispettare la scheda di sicurezza dello stesso.

Si raccomanda di procedere attentamente nell'uso.

Si ricorda infatti che:

- l'inalazione dei vapori generati dal prodotto bruciato ad una temperatura superiore a 300 °C può produrre anomalie all'operatore;
- è vietato fumare;
- è obbligatorio lavarsi le mani dopo aver manipolato il prodotto.

Dati Commerciali grasso	
Fornitore	PAKELO MOTOR OIL S.r.l.
Tipo	LIPO HEAVY GREASE 2
Impiego	Grasso lubrificatore

NOTA: Il grasso sopra indicato deve essere utilizzato per tutte le attività di manutenzione relative all'ingrassaggio delle maglie di giunzione.

Dati Commerciali grasso	
Fornitore	PAKELO MOTOR OIL S.r.l.
Tipo	PAKELO MULTIPLEX EP GRASE NLGI 2
Impiego	Indicato quando sono richieste eccezionali resistenze ai carichi e alle usure in molteplici applicazioni.

NOTA: Il grasso sopra indicato deve essere utilizzato per tutte le attività di manutenzione relative all'ingrassaggio degli ingranaggi e delle parti meccaniche in tutte le attività di smontaggio/montaggio e/o regolazione oggetto dell'attività di manutenzione.

Caratteristiche dell'adesivo/sigillante impiegato

Le schede dei sigillanti presenti in questa sezione riportano solamente le caratteristiche tecniche principali necessarie per l'approvvigionamento, ma non le informazioni di sicurezza legate all'uso dello stesso.

Prima dell'uso richiedere al fabbricante la "scheda di sicurezza prodotto", normalmente reperibile anche dal sito internet del fornitore.

Il fabbricante prescrive l'utilizzo dell'adesivo/sigillante LOCTITE. L'adesivo permette al personale addetto alla manutenzione di prevenire i guasti persistenti delle apparecchiature che causano fermi macchina non programmati. Per ulteriori dettagli tecnici vedere la scheda tecnica Loctite reperibile sul sito internet del fornitore.

Il fabbricante prescrive l'utilizzo di "**LOCTITE® 270™**": frena filetti ad alta resistenza formulato per bloccare e sigillare viti e/o bulloni al fine di evitare l'allentamento dovuto alle vibrazioni.

Ottimo su qualsiasi metallo, compresi i materiali passivi (ad esempio, acciaio inossidabile, alluminio, superfici galvanizzate). Può essere smontato scaldando fino a 300°C.

Il fabbricante prescrive l'utilizzo di "**LOCTITE® 243™**": frena filetti a media resistenza progettato per il bloccaggio e/o la sigillatura di elementi di fissaggio filettati che richiedono il normale smontaggio con utensili manuali standard.

Ottimo su qualsiasi metallo, compresi i materiali passivi (ad esempio, acciaio inossidabile, alluminio, superfici galvanizzate). Può essere smontato scaldando fino a 250°C.

8. INCONVENIENTI – CAUSE – RIMEDI

Le attività di ricerca guasti e risoluzione possono essere effettuate solo da personale debitamente istruito che abbia ben compreso le istruzioni del presente manuale e della documentazione fornita a corredo.

Le situazioni che possono portare a un guasto sono normalmente riconducibili a una mancata o scarsa manutenzione oppure ad un guasto di qualche componente meccanico e/o elettrico/elettronico del prodotto oppure ad una situazione connessa con il materiale trattato.

La tabella seguente riporta la lista dei possibili guasti che possono presentarsi sull'attrezzo. Nella colonna "Causa" è riportata la causa che ha generato la condizione di guasto.

Nella colonna "Rimedio" viene riportata l'azione correttiva per risolvere la situazione di guasto verificatasi.

INCONVENIENTE	CAUSA	RIMEDIO
L'attrezzo non funziona	Interruttore ON/OFF in posizione OFF	Spostare l'interruttore in posizione ON
	Batteria scarica	Ricaricare la batteria
	Connettore del cavo batteria non inserito	Inserire il connettore
	Connettore danneggiato	Rivolgersi ad un C.A.T.
L'attrezzo non ha la forza adeguata	Livello di carica della batteria basso	Ricaricare la batteria
Arresto dell'attrezzo durante l'utilizzo	Superamento soglia max. corrente	Controllare e sostituire fusibile
L'attrezzo non si aziona	Errato montaggio delle connessioni elettriche tra asta/testa e/o asta/impugnatura	Smontare l'asta e verificare che i connettori siano inseriti correttamente.
Eccessivo surriscaldamento della testa	Presenza di sporcizia e/o usura delle parti rotanti interne	Effettuare pulizia e manutenzione della testa
Vibrazione anomala dei pettini.	Usura delle parti rotanti.	Effettuare pulizia e manutenzione della testa.
	Serraggio non corretto delle viti di fissaggio pettini.	Serraggio viti.

9. RICAMBI

Modalità per effettuare l'ordine di pezzi di ricambio:

Per effettuare un ordine di parti di ricambio rivolgersi al Distributore o Rivenditore di Zona o ad un Centro Assistenza Autorizzato di CAMPAGNOLA S.r.l. indicando il quantitativo ed il codice del pezzo che si vuole ordinare.

La lista ricambi è consultabile sul sito del Costruttore CAMPAGNOLA S.r.l. In alternativa, mandare una richiesta scritta a:

CAMPAGNOLA S.r.l. Sede e Stabilimento
40069 ZOLA PREDOSA (BO) Italy
Via Lazio, 21,23,23/A e 23/B Tel. +39 051 753500
Fax. +39 051 752551
www.campagnola.it - star@campagnola.it

specificando:

- numero di serie del prodotto;
- tipo del gruppo come riportato sulla targhetta installata sul prodotto. Se assente, indicare la descrizione del pezzo.
- descrizione.
- quantità desiderata.

10. ALLEGATI

Questo capitolo contiene l'elenco dei DOCUMENTI forniti con il prodotto e costituiscono parte integrante del presente manuale fornito da CAMPAGNOLA S.r.l. e devono essere utilizzati come riferimento per l'uso, il funzionamento e la manutenzione dei componenti stessi.

DESCRIZIONE	COSTRUTTORE
Condizioni generali di garanzia	CAMPAGNOLA S.r.l.
Dichiarazione di Conformità Direttiva Macchine	CAMPAGNOLA S.r.l.
Guida rapida	CAMPAGNOLA S.r.l.



Use and maintenance manual

**MOD. MASTER
MOD. MASTER PLUG-IN**



Electric harvester

English

TRANSLATED FROM ORIGINAL INSTRUCTIONS

Read the use and maintenance manual carefully before use



ENGLISH

All rights reserved in all countries

Any request for further copies of this product, for information or for service intervention at the customer's premises or for clarification of technical aspects of this document should be addressed to the Area Distributor or Dealer or to the Technical Assistance Centre at:

Campagnola S.r.l.
Headquarters and Plant
40069 ZOLA PREDOSA (BO) Italy
Via Lazio, 21, 23, 23/A, 23/B e 25 Tel. +39 051 753500
Fax. +39 051 752551
www.campagnola.it star@campagnola.it

The manufacturer shall retain a copy of this manual for ten (10) years from the date of manufacture.

The elaboration of the text and images has been scrutinised with the utmost care. Notwithstanding the foregoing, CAMPAGNOLA S.r.l. reserves the right to modify and/or update the information contained herein to correct typographical errors and/or inaccuracies, without prior notice or any commitment on its part.

The descriptions and illustrations attached to this publication are not binding; CAMPAGNOLA S.r.l. therefore reserves the right to make at any time, without undertaking to update this publication, any changes to parts, details or supply of accessories that it may deem appropriate for the purpose of improving the operation of the product or for any other requirement that does not involve product safety aspects.

It is also the responsibility of the user to ensure that, in the event that this document is modified by the manufacturer, only up-to-date versions of the Manual are actually present at the place of use.

The contents of this manual are strictly technical in nature and are the property of CAMPAGNOLA S.r.l..

No part of this manual may be translated into another language and/or adapted and/or reproduced in any other form and/or by mechanical, electronic means, by photocopying, recording or otherwise, without prior written authorisation from CAMPAGNOLA S.r.l..

The owner company protects its rights to the full extent of the law.

The documentation has been drawn up in accordance with point 1.7.4 of Directive 2006/42/EC

Dear Customer,

CAMPAGNOLA S.r.l. thanks you for purchasing a product from its range and invites you to read and understand this manual.

The vast manufacturing expertise and the ability to meet all specific customer's requirements have made CAMPAGNOLA S.r.l. a market leader of pruning and harvesting equipment, known world-wide for its top quality.

The company employs highly qualified personnel and offers an extended sales network and a wide range of products:

- pneumatic and electromechanical (battery powered) shears and chain pruners, also with extension;
- pneumatic, motor-driven and electromechanical (battery powered) harvesters for harvesting olives and various types of fruit;
- compressors for application to the three points of the tractor and engine-driven compressors;
- electromechanical tying tool.

The reasons for a choice can be summarised in:

- > handiness and practicality of products;
- > versatile use;
- > made of high quality materials;
- > reliability;
- > design engineering.

Consultation of this manual is facilitated by the inclusion of the general index on the first page and the layout that makes it easy to locate the topic of interest.

The documentation supplied with the product consists of this manual and any documentation listed in the annexes chapter, which is an integral part of this manual.

Inside you will find all the necessary information for the correct use of the purchased product, as well as for installation, commissioning, maintenance and decommissioning.

It is a mandatory requirement for the user to read and understand this manual in its entirety and to carefully follow the warnings and provisions in the documentation provided.

We invite you to contact CAMPAGNOLA S.r.l. or your local dealer directly for any spare parts, advice on the choice of any special equipment or simply for information regarding the product you have purchased.

These original instructions were written in Italian. Any other language has been translated from the original.

ENGLISH..... **52**

1.	GENERAL	55
1.1	INTRODUCTION	56
1.2	QUALIFICATION OF PERSONNEL	56
1.3	SAFETY RULES PROVIDED IN THE MANUAL	57
1.4	SYMBOLS USED	57
1.5	PERSONAL PROTECTIVE EQUIPMENT (PPE)	59
1.6	PROHIBITION OF MODIFICATIONS	60
1.7	TERMINOLOGY AND ACRONYMS USED	61
1.8	WARRANTY	62
2.	TECHNICAL DESCRIPTION	62
2.1	PRODUCT IDENTIFICATION	62
2.2	TECHNICAL DATA	62
2.3	REPRESENTATION OF AVAILABLE MODELS	64
3.	PRODUCT DESCRIPTION	64
3.1	PERMITTED - INTENDED USE	64
3.2	FORBIDDEN USE	65
3.3	PRODUCT COMPOSITION	66
3.4	ACCESSORY PARTS	67
3.5	GENERAL OPERATING CHARACTERISTICS	68
3.6	BATTERY USE	68
3.7	USING THE CHARGER	70
4.	SAFETY	70
4.1	GENERAL INFORMATION	70
4.2	APPLIED DIRECTIVES AND TECHNICAL STANDARDS	71
4.3	PRODUCT CERTIFICATION	71
4.4	CE MARKING	71
4.5	LIMITS OF USE	73
4.6	DANGER ZONES	73
4.7	ENVIRONMENTAL OPERATING CONDITIONS	73
4.8	VIBRATIONS	73
4.9	NOISE	74
4.10	DISPOSAL OF SPENT MATERIALS	74
4.11	INDICATIONS FOR SPECIAL WASTE	75
4.11.1	BATTERIES	75
4.12	SAFETY DEVICES APPLIED TO THE PRODUCT	76
4.12.1	FIXED GUARDS	76
4.12.2	DEVICE AGAINST ELECTRICAL OVERLOAD	76
4.13	RESIDUAL RISKS	77
4.13.1	IMPACT AND CRUSHING	77
4.13.2	FIRE	77
4.13.3	EXPLOSIVE ATMOSPHERE:	78
4.13.4	BLINDING	78
4.13.5	FALLING, PROJECTING OBJECTS	78
4.13.6	SLIPPING	78
4.13.7	WHIPLASH EFFECT	79
4.13.8	TRIPPING	79
4.13.9	CIRCUIT FAULTS	79
4.13.10	LIGHTNING	79
4.14	ADDITIONAL HAZARD REQUIREMENTS FOR THE USE OF THE TOOL	79
4.15	ADDITIONAL PRECAUTIONARY REQUIREMENTS	81
4.16	GENERAL NOTES ON CONDUCT	82
4.17	WARNING PLATES	83
4.17.1	ARRANGEMENT OF WARNING PLATES	84
5.	INSTALLATION	84
5.1	PACKING AND UNPACKING	84
5.1.1	STORAGE	85
5.2	PRODUCT ASSEMBLY	85
5.3	CHECKS AND TESTS BEFORE START-UP	88
5.4	DECOMMISSIONING	88
6.	USE AND OPERATION	89
6.1	GENERAL INFORMATION	89

- 6.2 OPERATION.....90
- 6.2.1 PRODUCT START-UP.....90
- 6.2.2 PRODUCT USE90
- 6.2.3 STOPPING THE PRODUCT.....91
- 6.3 PRODUCT HANDLING.....91
- 6.4 STORING91
- 7. MAINTENANCE.....92
- 7.1 PREVENTIVE OR ROUTINE MAINTENANCE.....92
- 7.1.1 TIGHTENING TORQUES93
- 7.1.2 REPLACEMENT OF TEETH93
- 7.1.3 FUSE REPLACEMENT94
- 7.1.4 LUBRICATION OF JOINING LINKS.....95
- 7.1.5 HEAD AND HANDLE CLEANING95
- 7.1.6 END OF WORK MAINTENANCE95
- 7.2 SPECIALIST OR EXTRAORDINARY MAINTENANCE.....95
- 7.3 MAINTENANCE PLAN.....96
- 7.3.1 COMPILATION CRITERION.....96
- 7.3.2 LIST OF MAINTENANCE ACTIVITIES AND FREQUENCY97
- 7.3.3 RECOMMENDED LUBRICANTS AND ADHESIVES97
- 8. TROUBLESHOOTING.....98
- 9. SPARE PARTS.....99
- 10. ANNEXES.....99

1. GENERAL

The manual, like the Declaration of Conformity, is an integral part of the product and must accompany it at all times when moving or reselling it. It is the user's responsibility to keep this documentation intact for reference throughout the product's lifetime.

This document is supplied in electronic format and can be downloaded from the company's website www.campagnola.it or by scanning the QR-Code on the quick guide in the product packaging.

The manual reflects the state of the art at the time of delivery.

The Manufacturer declines all liability for production faults and/or for damage caused by the product to property, persons and animals in the following cases:

- Misuse of the product for purposes and/or functionality other than that for which it was built;
- Non-compliance with the requirements set out in this manual.
- Non-compliance with the technical characteristics indicated by the manufacturer with particular reference to the conditions of intended use.
- Use under environmental operating conditions other than those specified in this manual.
- Non-compliance with assembly conditions/requirements.
- Lack of, insufficient or deficient maintenance.
- Modifications or interventions of the product with respect to the supplied configuration.
- Use of non-original or non-model-specific spare parts.
- Use in enclosed and/or classified places.
- Use near power lines.
- Use by persons under 18 years of age or over 80 years of age, or with physical and/or mental limitations and/or other illnesses that make them unfit for using these types of products.
- Use by unsuitable, unauthorised, untrained personnel, including by reading and fully understanding this manual.
- Use by appointed personnel who are not adequately trained and informed as required by Legislative Decree 81/2008 in Italy (Directive 89/391/EC or Directive 2009/104/EC and/or their national transposition decrees) on workplace safety.
- Use that does not comply with the laws on machine safety and/or the safety regulations of the **specific European and/or national legislation in force** in the workplace.
- Total or partial non-compliance with these instructions and/or the prohibition and requirement notes in this manual.
- Exceptional events.

The user/employer's personnel are responsible for the application of the safety requirements set out in this manual and the intended activities, and they must ensure that the personnel authorised to assemble, operate, service:

- are qualified to perform the required activity;
- are trained, informed and instructed in the use of the product and to carry out maintenance activities.
- know and scrupulously observe the requirements contained in this document.
- know and apply the general and specific safety regulations applicable to the product and the workplace.

Personnel using the product must present themselves at the workplace in a mental-physical condition suitable for the performance of the intended and required tasks.

The consumption of alcoholic beverages, drugs and medicines that alter the worker's mental-physical condition is strictly prohibited.

Non-observance of safety regulations can cause injury/accident to personnel, damage to components and the product control unit.

It is a mandatory requirement that all user/employer personnel, and in particular the technical maintenance personnel, have read and understood this manual, are familiar with and have the basic principles of mechanics, electricity and are skilled in the use of such products/machinery.

Failure to observe the safety regulations and the instructions given therein may result in injury to property and persons as well as damage to the product's components and control unit.

Reading this manual, although exhaustive, can in no case replace adequate experience of the personnel in charge.

The user may, at any time, contact the manufacturer to request further information in addition to that contained herein, as well as to submit proposals for improvement.

1.1 INTRODUCTION

In order to ensure maximum operational reliability, CAMPAGNOLA S.r.l. has carefully selected the materials and components to be used in the construction of the product. Its good performance over time depends on correct use and proper preventive and periodic maintenance, according to the instructions in this documentation and the accompanying documentation.

Despite the design and construction precautions, it is of fundamental importance for the correct use, safety, durability and reliability of the product that the manufacturer's instructions are scrupulously followed and the product is commissioned in accordance with these instructions and the legal requirements in force in the country of use.

The purpose of this manual is to provide technical information to personnel responsible for the installation, use, commissioning and maintenance of the product supplied by CAMPAGNOLA S.r.l..

The instructions contained herein are intended for all user personnel, who must in any case have basic knowledge of mechanical, pneumatic, electrical and electronic matters depending on the product purchased, in compliance with the information provided herein.

The Use and Maintenance Manual contains the information necessary for understanding how the product is assembled, operated and maintained, in particular: technical description of the various functional groups, equipment and safety systems, operation, use of the instrumentation and interpretation of any diagnostic signals, main procedures and information on maintenance work.

For the product to be used correctly, it is assumed that the working and usage environment is suitable for the current safety and hygiene regulations and in compliance with the requirements and prohibitions in this manual.

1.2 QUALIFICATION OF PERSONNEL

All interactions with the product described herein must be performed by personnel defined in compliance with the manufacturer's manual. Each procedure is accompanied by a pictogram which indicates the operator considered most suitable for the tasks to be performed. Below are indications of the qualifications of the personnel required to carry out the various activities.



Operator

Suitably trained, authorised and qualified user personnel, having fully read and understood this manual in its entirety, as well as having adequate knowledge and practical experience, who have received the necessary instructions for the safe use of the product for the activities for which it has been constructed and supplied. He/she must be able to perform all the operations necessary for assembly/installation, the proper functioning of the product and for the safety of him/herself or any co-workers.

He/she must have proven experience in the correct use of these types of products and be authorised to operate them. He/she must be properly trained, informed and instructed in this regard, including by understanding this manual as well as by attending the courses provided for by current legislation.

In case of doubt, he/she must report any anomaly to his/her superior.

He/she is not authorised to carry out any maintenance activities with the exception of cleaning, lubricating, replacing teeth and any adjustments allowed to the operator and described in the maintenance chapter.



Mechanical maintenance technician

Qualified technician able to use the product as the operator (having the profile required above), to work on mechanical parts for adjustments, maintenance, repairs and can read diagrams, technical drawings and spare parts lists.

He/she is not authorised to work on electrical parts (if any).

Where necessary, he/she can give the operator instructions on how to use the product properly for production purposes.



Electrical maintenance technician

Qualified technician capable of operating the product as the operator (having the profile required above), working on adjustments and electrical parts for maintenance, repair, and replacement of faulty and/or worn parts.

Must be able to read wiring diagrams, verify the correct functional cycle.

He/she may only work in the presence of voltage inside electrical enclosures and/or control equipment if he/she is a suitable person (PEI) (see EN50110-1 and EN 50110-2).

Where necessary, he/she can give the operator instructions on how to use the product properly for production purposes.

TECHNICAL ASSISTANCE CENTRES

These are the technical assistance centres (also called T.A.C.) that CAMPAGNOLA S.r.l. has authorised to carry out service/repair activities on Campagnola products.

1.3 SAFETY RULES PROVIDED IN THE MANUAL

The requirements, indications, standards and related safety notes, described in the various chapters of the manual, are intended to define a series of behaviours and obligations to be followed when carrying out the various activities, in order to operate in safe conditions for personnel, equipment and the surrounding environment.





These safety rules are intended for all personnel duly trained, informed, instructed and authorised to carry out the various activities and operations that constitute the intended use of this product:

- Transport,
- Assembly/installation,
- Operation,
- Use,
- Maintenance,
- Cleaning,
- decommissioning and dismantling.

1.4 SYMBOLS USED

Certain symbols are used in the manual to draw the reader's attention and highlight some particularly important aspects of the document.

The following table describes the meaning of the different symbols used in the manual.

SYMBOL	MEANING	NOTES
 Danger	Danger	Indicates a hazard with risk of accident, disability, or serious injury, even death, to the personnel in charge. Pay the utmost attention to the text blocks indicated by this symbol.
 Caution	Caution	Represents a warning with risk of injury or medium injury to the user's personnel or possible damage to the product, equipment or other personal property of the buyer/user Pay attention to the text blocks indicated by this symbol.
	Important Warning	Indicates a warning or note on key functions or useful information. Pay attention to the text blocks indicated by this symbol.
	Instructions	Indicates a compulsory requirement for all personnel (user, maintenance technician, etc.) to read and understand the use and maintenance manual supplied with the product in its entirety.

The following table describes the meaning of the different symbols that may be present on the product.

Please refer to chapter 4 of the manual for the type and location of the symbol applied to the product.

Labels and pictograms are affixed to the product and/or its constituent units in order to highlight any residual risks and consequent actions that must be taken in accordance with the safety procedures indicated in this manual.

Safety signs take on different meanings in relation to their colour and geometric shape. In particular, please note that failure to comply with safety signs can lead to dangerous situations with possible harmful effects such as serious personal injury or death and/or damage to the equipment itself.

Depending on the residual risks, of various kinds, identified for the product, the manufacturer has equipped it with danger, warning and obligation plates defined in accordance with the European regulations concerning the graphic symbols to be used.



















MEANING	SHAPE	COLOUR
Danger		Yellow
Prohibition		Red
Obligation		Blue
Information		Blue

TABLE 1

SYMBOL	MEANING	NOTES
	Generic hazard	Pay attention to the hazards specified by the additional symbols
	Sharp objects hazard	Indicates the presence of sharp elements; with risk of injury, for the appointed personnel/user. Appointed personnel/users must pay close attention to the signs and areas where this symbol is present and observe safety distances.
	Hot surface hazard	Indicates a hazard with risk of injury to the user. Appropriate clothing such as heat-resistant gloves, protective goggles and a mask must be worn.
	Voltage hazard.	Indicates a hazard with risk of injury, even fatal, to the personnel in charge/user. Exercise extreme caution where such a warning is present and do not enter such areas unless you have first de-energised the area subject to the warning.
	Moving parts hazard	Indicates a danger in area(s) where moving parts are present. Appointed personnel/users must pay close attention to the signs and areas where this symbol is present and observe safety distances.
	Danger of crushing hands	Indicates a danger due to the closing movement of the mechanical parts of the equipment; with risk of injury to the personnel in charge/user. Appointed personnel/users must pay close attention to the signs and areas where this symbol is present and observe safety distances.
	Material protection hazard	Personnel in charge/users must pay close attention to the signs and areas where this symbol is displayed, observe safety distances and use the prescribed PPE.
	Danger from power lines or live parts	Be careful not to use the product in the presence of live power lines. Keep more than 15 m away from any live parts.
	No open flames	No open flames. Protect the product and/or battery from heat and flames.
	Do not use in adverse weather conditions	It is forbidden to use the product in adverse weather conditions such as rain, lightning, hail, snow, etc.

Specific warnings and prohibitions for batteries

	Specific danger for lithium-ion batteries	Lithium-ion batteries can explode, cause fires or generate undesirable thermal effects such as 'Thermal Runaway' if disassembled, short-circuited, damaged or handled improperly. Do not expose to water, fire or high temperatures.
	Do not throw batteries away	Do not dispose of batteries in water, bury them or generate environmental contamination. Follow the instructions in the manual for proper disposal.
	No contact between batteries and heat sources	Do not throw batteries into a fire and do not expose them to heat sources, such as heat generated by heaters, flames, lasers, inductive sources, etc.
	Do not expose the product to heat sources	It is forbidden to expose the product to any source of direct or indirect heat.

Requirements applicable to the product and battery

	Mandatory to read the manual	This indicates a requirement for operators and maintenance personnel to always read the user and maintenance manual (UMM) before any activity (unpacking, assembly/installation, use, maintenance, etc.) and/or any interaction with the product.
---	------------------------------	---



NOTE

FOR THE TYPE AND LOCATION OF THE WARNING PLATES APPLIED ON THE PRODUCT, PLEASE REFER TO SECTION 4.17. THIS SECTION LISTS AND IDENTIFIES THE WARNING, PROHIBITION AND MANDATORY WARNING SIGNS WITH THEIR EXPLANATIONS.

1.5 PERSONAL PROTECTIVE EQUIPMENT (PPE)

The personnel in charge of use and maintenance, who carry out the various activities permitted on the product, must use personal protective equipment (PPE), in order to prevent all possible risks/damage resulting from the execution of the various operations, such as:

- helmet to protect the head;
- safety goggles or mask to protect against splinters, dust or dirt from the process;
- safety gloves, shoes and/or boots to protect personnel against risks such as crushing, shearing, cutting, etc;
- Noise-proof earmuffs.



CAUTION

The clothing of those operating or performing maintenance on the product must comply with the essential safety requirements defined in Regulation 2016/425/EU, Directive 89/656/EC and any laws in force in the country where the product is used.



DANGER

When carrying out work that may result in the projection of splinters or materials that are dangerous to oneself or other persons working at close range, the operator must provide, or request from those in charge, screens or other appropriate safety measures.









DANGER

During management and maintenance operations, personnel must wear appropriate work clothes to prevent accidents from occurring.

In order to avoid mechanical hazards such as drawing-in, entrapment, shearing and others, it is forbidden to wear accessories such as bracelets, watches, scarves rings or chains during work and during maintenance operations.

**CAUTION**

It is the precise responsibility of the user/employer to ensure that the personnel in charge are duly trained, informed and instructed on the residual risks associated with the treated process and that they use the prescribed PPE, as well as to assess any necessary additions.

SYMBOL	MEANING	NOTES
	The use of protective goggles is mandatory	It indicates a requirement for personnel to use protective goggles. PPE to be used at all times when working with the product and/or at the work site or during maintenance. The use of the protective screen is prescribed if there is a risk of objects or material being ejected.
	Hearing protection is mandatory.	It indicates a requirement for personnel to use earmuffs or ear plugs to protect their hearing. PPE to be used at all times when working with the product and/or at the work site or during maintenance.
	The use of protective and insulating gloves is mandatory.	It indicates a requirement for personnel to use protective and insulating gloves. PPE to be used at all times when working with the product and/or at the work site or during maintenance.
	The use of safety footwear is mandatory.	It indicates a requirement for personnel to use protective footwear. PPE to be used at all times when working with the product and/or at the work site or during maintenance
	Appropriate work clothes must be worn.	It indicates a requirement for personnel to wear appropriate protective work clothing. PPE to be used at all times when working with the machine and/or at the work site or during maintenance.
	The use of protective helmets is mandatory.	It indicates a requirement for personnel to wear a protective helmet. PPE to be used at all times when working with the machine and/or at the work site or during maintenance.

**NOTE**

The PPE indicated here must be supplemented by the user depending on the area/site/place of work in the agricultural environment (type/materials and products being processed, etc.), the requirements laid down and depending on the provisions in force in the country of use.



ADDITIONAL INFORMATION: A detailed description of the 'pictograms' and 'PPE' required specifically for the product supplied is described in the various chapters of this manual. This paragraph only lists and explains the meanings of 'pictograms' and 'PPE'.

1.6 PROHIBITION OF MODIFICATIONS

It is forbidden to carry out any modification work on the product, and in particular it is forbidden to carry out modifications that may reduce its safety. In particular, it is forbidden to remove or modify guards and/or safety and/or warning and/or control systems provided by the Manufacturer.

Failure to comply with the instructions contained in this manual and in the accompanying documentation releases the manufacturer from any direct or indirect liability.

For any data not included or not deducible from the following pages, please consult the manufacturer directly.

It is also forbidden to use the product with third-party components not originally supplied with the product. This may lead to accidents and/or injuries, for which the Manufacturer cannot be held liable.

Please note that the manufacturer's civil and criminal liability lapses in the event of product modifications.

Modifications of any kind that alter the original configuration of the product by introducing risks not evaluated by the manufacturer shall exempt the manufacturer from any liability.

In this case, the manufacturer shall be held harmless from any direct or indirect liability.

1.7 TERMINOLOGY AND ACRONYMS USED

EXPOSED PERSON: (Annex I, 1.1.1 Directive 2006/42/EC).

Any person wholly or partly in a danger zone.

INTENDED USE: (Annex I, 1.1.1 Directive 2006/42/EC).

Use of the product in accordance with the information provided in the instructions for use.

DANGER ZONE: (Annex I, 1.1.1 Directive 2006/42/EC).

Any zone within and/or around the product in which a person is subject to a risk to his/her health or safety.

RISK: (Annex I, 1.1.1 Directive 2006/42/EC).

Combination of the probability and the degree of an injury or damage to health that can arise in a hazardous situation.

RESIDUAL RISK (Ref. UNI EN ISO 12100:2010).

Hazard that could not be eliminated or reduced by design, against which protections are not (partially or totally) effective.

The manual (chapter 4) contains the residual risks and the information, instructions and warnings/requirements for the management of these residual risks, which must be considered, taken care of and managed by the customer/user.

PROTECTIVE DEVICE: (Annex I, 1.1.1 Directive 2006/42/EC).

Device (other than a guard) that reduces the risk, either alone or in conjunction with a guard.

GUARD: (Annex I, 1.1.1 Directive 2006/42/EC).

Part of the product used specifically to provide protection by means of a physical barrier.

The Manual (Safety Chapter) provides the residual risks and the information, instructions and warnings/requirements for the management of residual risks to be taken care of by the user (Ref. EN ISO 12100:2010).

For a full description of the terminology used, please refer to the definitions in Annex I of the Machinery Directive 2006/42/EC and EN ISO 12100:2010.

➤ **PERSONAL PROTECTIVE EQUIPMENT (PPE)**

Personal protective equipment means any equipment intended to be worn and/or used by the worker for the purpose of protecting him/her against one or more risks likely to threaten safety or health at work, and any element or accessory intended for that purpose.

The following are not personal protective equipment:

- Ordinary work clothes and uniforms not specifically intended to protect the safety and health of the worker;
- The equipment of the emergency and rescue services;
- The personal protective equipment of the armed forces, police forces and service personnel for maintaining public order;
- The identifiable protective equipment specific to road transport vehicles;
- Sports materials;
- Materials for self-defence or deterrence;
- Portable devices for detecting and reporting hazards and harmful factors.

➤ **USER**

The user (employer, company, personnel, etc.) is the person who uses the product as intended, or who entrusts its use to competent and specially trained persons.

In this manual the term machine as defined in Article 2 of the Machinery Directive 2006/42/EC, product or equipment are used as synonyms.



CAUTION!

Reading this manual, although exhaustive, can in no case replace adequate operator experience, and is therefore only a useful reminder of the technical characteristics and main operations to be performed.

1.8 WARRANTY

Refer to the dedicated area on the Campagnola website for the general warranty conditions, at the following address:

<http://www.campagnola.it>; or send a written request by fax to 39 051752551 or an e-mail to:

["star@campagnola.it"](mailto:star@campagnola.it).



CAUTION!

For warranty claims, according to the above-mentioned points, the product to be repaired must always be accompanied by the properly filled-in warranty card and the corresponding proof of purchase with date of purchase (invoice or any other document with legal value).

2. TECHNICAL DESCRIPTION

2.1 PRODUCT IDENTIFICATION

In particular, for the correct and clear identification of the product, reference must be made to the serial number on the rating plate of the product and mention it in any request for intervention or assistance to CAMPAGNOLA S.r.l.

In order to enable clear and unambiguous identification, a description of the rating plate data on the product is provided below:

Manufacturer Name: CAMPAGNOLA S.r.l.

CE marking: Machine marking as required by applicable directives

Type: Code identifying the specific type of machine.

The code is alpha/numeric, consisting of two sets of 4-digit numbers separated by a dot, structured as follows: the first 4 digits are fixed (tool type), the second 4 digits represent the code of the specific product purchased.

Typical example: **ATRA.3420**

2.2 TECHNICAL DATA

This paragraph describes the technical data of the product purchased.

TECHNICAL DATA	
Motor	Motor with brushes
Motor power	325 W
Consumption	7-8 Ah
Number of strokes	1,200 rpm \pm 5% rpm
Handle weight (1)	280 g
Handle weight (2)	690 g
Harvesting head mass/weight	1,420 g
Shell material	Technopolymer
Tool protection rating	IP 00
Power button	ON/OFF
Fuse	20 A (YELLOW)
Lead battery power supply	12 V
Lithium-ion battery power supply	Nominal 21.6 V / Max 25.2 V

NOISE LEVEL (*)		
Tool combination	Sound pressure level LpA	Sound power level LwA
	K= 1 dB(A)	K= 1.5 dB(A)
1 - 3 - 6	-	-
1 - 4 - 6	87 dB(A)	97 dB(A)
1 - 5 - 6	84 dB(A)	98 dB(A)
2 - 3 - 6	-	-
2 - 4 - 6	-	-
2 - 5 - 6	-	-
VIBRATION LEVEL (**)		
Tool combination	Vibration level ahe _q Lower handle	Vibration level ahe _q Upper handle
	K= 0.3	K= 0.3
1 - 3 - 6	-	-
1 - 4 - 6	3.36 m/s ²	3.22 m/s ²
1 - 5 - 6	3.36 m/s ²	3.21 m/s ²
2 - 3 - 6	-	-
2 - 4 - 6	-	-
2 - 5 - 6	-	-

(*) Continuous A-weighted sound pressure level at the operator's position (LpA) and sound power level of the tool (LwA), both measured according to standard EN ISO 3744.

(**) The frequency-weighted root mean square vibration values of the acceleration to which the hand-arm system is exposed (for both lower and upper handle) are measured according to EN ISO 5349-1 and 2

ELECTROMAGNETIC COMPATIBILITY LEVEL

The machine contains electronic components subject to Electromagnetic Compatibility regulations, affected by conducted and radiated emissions.

Emission values comply with regulatory requirements through the use of components that comply with the Electromagnetic Compatibility Directive, suitable connections and installation in accordance with the requirements of the component suppliers.

The machine therefore complies with the Electromagnetic Compatibility (EMC) directive.

2.3 REPRESENTATION OF AVAILABLE MODELS

This paragraph shows the possible and permitted combinations for the tool described in this manual.







Products table		
<p>1) 12 V model handle</p> 	<p>2) 12 V / 21.6 V plug-in handle</p> 	
<p>3) Short telescopic extension pole</p> 	<p>4) Medium telescopic extension pole</p> 	<p>5) Long telescopic extension pole</p> 
<p>6) Harvesting head</p> 		

Fig.1

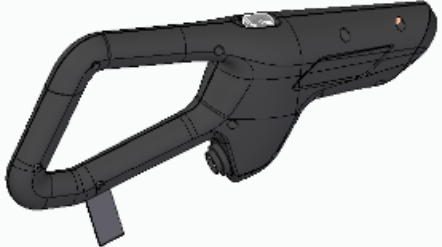

CAUTION

It is forbidden to make combinations other than those permitted, as they may cause faults, damage or malfunction.

3. PRODUCT DESCRIPTION

3.1 PERMITTED - INTENDED USE

The product is for a professional use only in agriculture.

The MASTER electromechanical harvester is a machine designed to make harvesting olives and coffee easier and more convenient.

The use of these products must only and exclusively be entrusted to trained and authorised personnel with the professional knowledge and skills to ensure their safe and proper use.

The training and sensitizing of the operator must be entrusted to skilled personnel, capable of developing qualified theoretical and practical training to enable them to correctly implement all the technical operations and behaviours that are decisive for their own safety and the safety of persons working in the areas where the product is used.

Ways of use specified in the manual as incorrect must never be permitted under any circumstances.

Improper use of the product and/or lack of maintenance can lead to serious danger to personnel.

The actions described in this manual as forbidden and not permitted, which obviously cannot cover the whole range of potential possibilities for “non-permitted use” of the product, are however the most “reasonably” foreseeable ones and are to be considered absolutely forbidden.

Only use the product from the ground in a safe and stable position, ensuring perfect and stable balance during use and handling.

It is forbidden to use the product when precariously balanced on surfaces where the risk of slipping is present (for example on a hill and/or on damp grass, snow, ice, etc.) or any place where it is impossible to maintain a stable balance (for example on steep slopes).

Avoid working in bad weather conditions, such as fog, heavy rain, strong winds, hailstorms, snow and ice, thunderstorms (risk of electrocution).

Do not carry out harvesting operations with the arms above shoulder height; in order to avoid incorrect ergonomic operating conditions, which could cause postural hazards for the operator over time.



CAUTION

- **Any other use has to be considered improper and potentially dangerous for the operators' safety. This would make any of the Manufacturer's liability and warranty claims void.**
- **If the tool is used for purposes other than those listed, it may be seriously damaged and cause damage to property and persons.**

Any other use, or the extension of the use beyond that intended by the Manufacturer, is prohibited and does not correspond to the intended purpose of the manufacturer, and therefore the manufacturer cannot accept any liability for any resulting damage.

3.2 FORBIDDEN USE

The product may only be used for the purposes expressly intended by the manufacturer.

In particular:

- do not use the product in environments and for uses other than those described in paragraph 3.1;
- do not use the product in environments classified as partially or fully flammable or with a risk of explosion;
- do not use the product unless you have been duly trained, informed, instructed and authorised for its use;
- do not use the product without complying with the requirements/indications in paragraph 1;
- do not use the product in breach of the requirements in Chapter 4 'Safety';
- do not use the product in environmental conditions other than those specified in the manual;
- do not use the product by connecting tools or combinations other than those provided or intended.
- do not use the product in domestic, commercial and/or forestry environments.

Any other use is to be considered improper and prohibited by the manufacturer and therefore potentially dangerous for the safety of the operator and third parties.



CAUTION

Using the product for purposes not intended by the manufacturer constitutes misuse. In this case, no liability is accepted for damage to property and/or persons. In addition, all warranties of any kind lapse. The manufacturer accepts no liability in the event of tampering with the product with respect to the delivery due to unauthorised modifications or maintenance operations carried out by personnel who are not duly informed, trained and instructed.

3.3 PRODUCT COMPOSITION

The following section shows the composition of the MASTER product as illustrated in fig.2 and of the MASTER PLUG IN product as illustrated in fig.3, while the tables list the names of the constituent elements of the product with their functional descriptions.

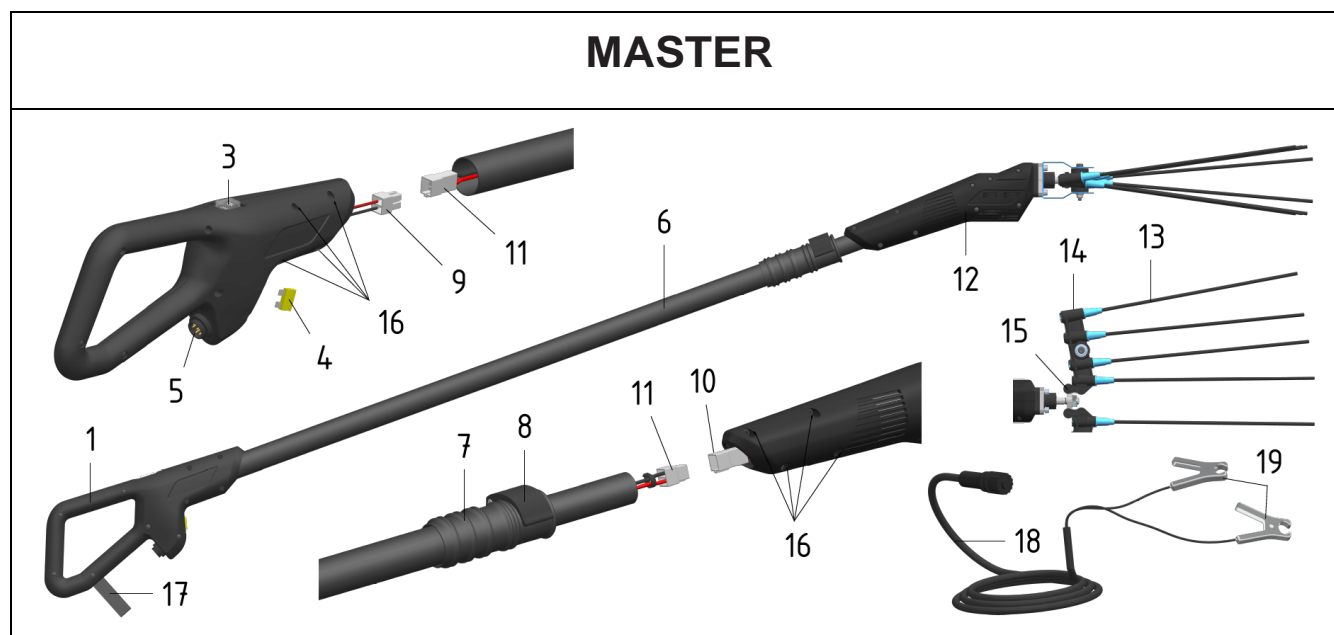

Fig. 2

Pos.	Denomination	Function
1	Handle	To accommodate connector, switch and fuse
3	ON-OFF switch	To turn the tool on and off
4	Fuse	To protect the motor from overcurrents.
5	Connector	To connect the handle to the power cable
6	Telescopic extension pole	To support the tool
7	Extension pole fixing clamp	To adjust the length of the extension pole.
8	Pole locking lever	To lock the extension pole in the desired position
9	Handle connector	To connect the extension pole cable
10	Head connector	To connect the extension pole cable
11	Pole connectors	To electrically connect handle and head.
12	Electromechanical head	To house gearmotor and to support the rakes
13	Teeth	To shake the branches
14	Teeth support	Set up to house teeth
15	Connecting links	
16	Fixing screws	To lock the extension pole
17	Clamp	
18	Power cable	To connect the tool to the 12V lead-acid battery
19	Battery clamps	To connect the cable to the corresponding poles on the battery

MASTER PLUG-IN

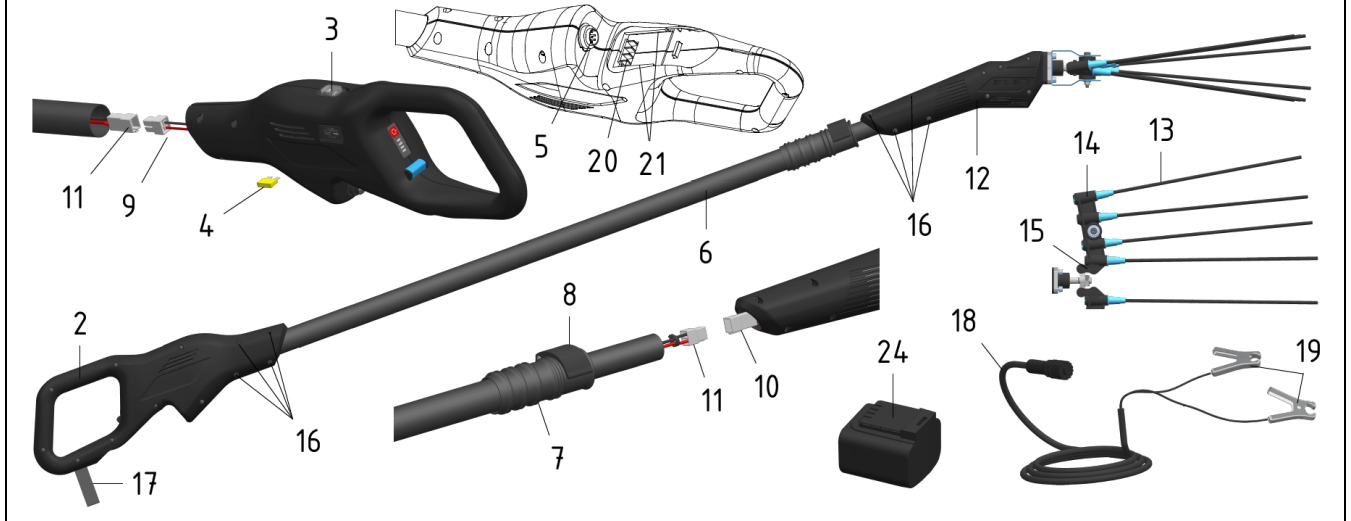

Fig. 3

Pos.	Denomination	Function
2	Plug-in handle	To accommodate 12V or 21.6V battery connectors, switch and fuse
3	ON-OFF switch	To turn the tool on and off
4	Fuse	To protect the motor from overcurrents.
5	Connector	To connect the handle to the power cable
6	Telescopic extension pole	To support the tool
7	Extension pole fixing clamp	To adjust the length of the extension pole.
8	Pole locking lever	To lock the extension pole in the desired position
9	Handle connector	To connect the extension pole cable
10	Head connector	To connect the extension pole cable
11	Pole connectors	To electrically connect handle and head.
12	Electromechanical head	To house gearmotor and to support the rakes
13	Teeth	To shake the branches
14	Teeth support	Set up to house teeth
15	Connecting links	To transmit movement to the teeth support
16	Fixing screws	To lock the extension pole
17	Clamp	Cable gland for 12V power supply
18	Power cable	To connect the tool to the 12V lead-acid battery
19	Battery clamps	To connect the cable to the corresponding poles on the battery
20	Battery connector	To connect the 21.6V battery
21	Coupling slides	To plug the battery into the handle
22	Signal LEDs	To indicate the remaining battery capacity
23	Safety catch	To lock the battery in the handle
24	Plug-in battery	To power the tool

3.4 ACCESSORY PARTS

This paragraph describes, where applicable, the accessory parts that can be supplied with the product. The following are accessory parts for the product covered by this manual and supplied in the packaging:

- Quick guide,
- Certificate of Warranty,
- Declaration of conformity.

3.5 GENERAL OPERATING CHARACTERISTICS

This paragraph describes the general operating characteristics of the product purchased.

The harvesting head and the handle combined with the extension pole constitute the general type of complete tool that is intended for harvesting olives and coffee.

The operating principle of the tool is to shake the tree branches by the teeth (13) that the harvesting head (12) is equipped with, causing the fruit to fall off.

The harvesting head houses the motor and the mechanism that creates the movement of the two supports (14) that house the teeth.

The technopolymer supports (14) and the carbon fibre teeth (13) make the head extremely light and strong.

The head is equipped with a clamp that allows the telescopic extension pole to be attached with screws (16).

The telescopic extension pole (6) is an accessory and is not included with the machine. It is equipped with a quick-lock system for length adjustment and has an extensible cable that transmits power supply to the motor located inside the harvesting head.

Two types of handles (1 and 2) are available for this tool:

- **Master with Handle (1).** The tool must be powered exclusively by a 12V lead-acid battery (not supplied) via the supplied 13 m long power cable (18) complete with connector for the tool and connecting clamps (19) for the battery.
- **Master with Plug-in handle (2).** The tool can be powered by a 12V lead-acid battery (not included) via the power cable (not included) as shown above, or it can be powered by a 21.6V Lithium-Ion battery (not included).

The 'product table' scheme (par. 2.1.1) summarises the different versions of the unit, to allow the tool to be configured according to work requirements.



CAUTION!

It is absolutely forbidden to start the engine of any vehicle with the product's power cable connected to the battery via the cable clamps.



CAUTION!

It must be noted that the product was solely designed and built for the purposes mentioned above.

3.6 BATTERY USE

The following section contains general information and rules, which must in any case be observed, for the correct use of plug-in batteries.



Lithium-ion batteries can explode, cause fires or generate undesirable thermal effects such as 'Thermal Runaway' if disassembled, short-circuited, damaged or handled improperly. Do not expose to water, fire or high temperatures.

The battery is comparable to a 'reservoir' from which the product to which it is connected draws the electrical energy required for its operation.



NOTE:

In this section the term plug-in battery or battery pack may be used synonymously.

The battery consists of lithium-ion cells based on lithium chemistry, with modules connected in series/parallel and including a management and control system for the main quantities involved in the perfect functioning of the battery in its charge and discharge cycles.

Lithium-ion battery technology has become very widespread and is increasingly used in tools, gardening equipment and many other applications, precisely because it can pack a high energy capacity in a compact package.

The use of lithium-ion batteries therefore has numerous benefits, but also involves situations that must always be taken into account, also in light of the fact that lithium-ion battery technology is constantly evolving. Hence, older batteries may have a lower performance/critical condition:

either as a result of how old/obsolete the battery is;

or if the basic rules concerning battery storage and management are not observed.

The main causes of criticality of lithium batteries, besides obsolescence, are related to the following phenomena:

- FULLY DISCHARGED
- THERMAL OVERLOAD
- MECHANICAL DAMAGE
- ELECTRICAL OVERLOAD

In light of the pros and cons of lithium-ion batteries, it is good to know that batteries have a limited life cycle from the moment they leave the factory, however, something can be done to keep them efficient for as long as possible.

Specifically, the basic rules for better battery efficiency are as follows:

- It is advisable to recharge them completely the first time to obtain maximum capacity
- Afterwards, it is best to avoid 'stressing' it with frequent and/or partial recharging
- Let it go completely flat, however, every 30 charge/discharge cycles
- A lithium-ion battery stays healthy if used often, so it should be kept in 'training'
- If you plan not to use it for a while, it is best to disconnect it from the device and store it in a cool place. Remember that the battery chemistry degrades (oxidises) less when it is about 40% charged; therefore it should never be left completely discharged
- Remember that the main enemy of a lithium-ion battery is heat because it makes it age faster and also risks creating other problems such as thermal runaway. For these reasons, it is suggested not to leave it with the device or in direct sunlight or in particularly hot environments, and when the charging cycle is over, it should be disconnected from the charger
- Periodically it is suggested to clean the contacts with a brush with plastic bristles (e.g. polyester or similar) making sure they are not made of metal material, to maximise the efficiency of the contact over time
- Charge in an environment with a temperature between 0°C (32°F) and 45°C (113°F).



NOTE: the estimated battery efficiency after 500 charging cycles is 90%.

It is suggested to replace intensively used batteries after 2-3 years, also in order to optimise the functioning of the equipment with lithium batteries of newer technology.

See also, par. 1.4, TABLE 1 section 'Specific warnings and prohibitions for batteries'

DANGEROUS MISUSE

- Avoid overcharging. The product and battery system does not allow discharging below 80%, so when an audible and visual low battery signal is given, recharging is required
- Do not connect any chargers not provided by the manufacturer.
- Do not force the connection if the connector is defective or damaged.
- Do not recharge the battery if there is obvious mechanical or electrical damage, material (mud or other) on the contacts and/or water ingress.
- It is forbidden to use the product if the ambient temperature is outside the permitted range.
- It is forbidden to use the battery to power other products.
- It is forbidden to disconnect the battery connector with the product switched on and/or in operation or during the charging phase
- It is forbidden to leave the battery exposed to the weather and/or heat sources.
- Avoid cleaning it with high-pressure jets or mechanical brushes, which can damage the case or contacts,
- Avoid mechanical shocks.



The battery connectors must be kept in perfect condition at all times. In case of breakage, damage, oxidation phenomena, insulation damage, etc., it is imperative to replace the entire battery.

Do not attempt or perform makeshift repairs that could cause dangerous short circuits or electric shocks.

ADDITIONAL PRECAUTIONARY REQUIREMENTS

Only recharge with chargers specified by the manufacturer.

A charger that is suitable for one type of battery pack may create a fire hazard if used with another type of battery pack.

Only use products with battery packs specifically defined for the product supplied.

Use of other unintended battery packs may lead to a risk of damage or fire or increase ageing of the battery pack.

When the battery is not in use, it should be kept separated/far away from objects such as paper, coins, keys, pins/clips, screws or other small metal objects that can make a connection between the terminals. Short-circuiting the terminals can cause burns or fire.

Under abnormal conditions, liquids can be spilled/ejected from the battery, so any contact of the person and/or body parts with them should be avoided. If there is accidental contact, eyes, hand, etc., wash with water and contact a doctor.

Liquids expelled from the battery can create irritation and/or burns.

Do not use a battery pack or product when it is damaged or modified.

Damaged or modified batteries may exhibit unpredictable behaviour that could lead to fire, explosion or risk of injury/wound.

Do not expose the battery pack to fire or excessive temperatures.

Exposure to fire or temperatures above 80°C (176°F) can lead to explosions.

It is absolutely forbidden to repair/open the battery

Since this is a hermetically sealed product, it is forbidden for any person to attempt repairs or replacement of battery parts, otherwise there is a risk of injury/wound, risk of fire, electric shock, explosion, contact with corrosive liquids, thermal effects, etc.

PUTTING OUT OF SERVICE FOR LONG PERIODS

Before taking the battery out of service for a long period (e.g. max. 6 months) recharge it completely and observe the temperature limits for storage and preservation.

PUTTING BACK INTO OPERATION AFTER A LONG PERIOD OF INACTIVITY

Before use after a long period of non-use (or after six months of non-use) fully recharge it.

3.7 USING THE CHARGER

For the correct use of the charger, refer to the instructions supplied with it.

4. SAFETY

4.1 GENERAL INFORMATION

It is the customer's responsibility to instruct personnel in charge of the use of the product on the risks of accidents, safety devices and the general rules on accident prevention laid down by EU directives and the legislation of the country where the product is used.

The personnel in charge must be familiar with the characteristics of the product.

They must also have read this manual and all the manuals mentioned in Chapter 10 (Annexes) in full.

Installation and maintenance work must be carried out by qualified personnel.



Unauthorised tampering with or replacement of one or more parts of the product, the adoption of accessories that change the use of the product, and the use of spare parts other than those recommended may become a cause of risk of injury.

The installation and maintenance of the product must only be carried out by instructed and duly qualified personnel, with the electrical, mechanical and pneumatic technical knowledge and any requirements valid at the site or in the country where the product is used.

4.2 APPLIED DIRECTIVES AND TECHNICAL STANDARDS

Every product destined for countries within the European Union (EU), or countries for which there is an agreement with the EU regarding product legislation, is supplied with a Declaration of Conformity in accordance with the Machinery Directive 2006/42/EC.

The product supplied by CAMPAGNOLA S.r.l. does not belong to one of the categories of machinery listed in Annex IV of Directive 2006/42/EC, therefore for the purposes of the attestation of conformity of the product with the provisions of this directive, CAMPAGNOLA S.r.l. shall apply the conformity assessment procedure with internal checks on the manufacture of the product as set out in Annex VIII of Directive 2006/42/EC.



NOTE

In the case of supplies of products in non-EU areas, unless otherwise contractually agreed between the parties, CAMPAGNOLA S.r.l., for the purposes of product design and manufacture, conforms for the applicable parts, and in accordance with the state of the art, to the ISO, IEC standards applied to the product.

The product has been designed, manufactured and tested in accordance with the following EU directives:

- Machinery Directive 2006/42/EC concerning the approximation of the laws of the member states relating to machinery.
- Electromagnetic Compatibility Directive 2014/30/EU (for products falling under it)
- Directives 2012/19/EU and 2011/65/EU
- Technical standards listed in the declaration of conformity.

4.3 PRODUCT CERTIFICATION

The product comes with:

- Declaration of Conformity pursuant to Directive 2006/42/EC
- Declaration of Conformity pursuant to Directive 2014/30/EU
- Declaration of Conformity pursuant to Directives 2012/19/EU and 2011/65/EU
- The product is provided with a rating plate, as stated in par. 4.4

4.4 CE MARKING

The CE plate/label (Figure 1) bearing the manufacturer's name is attached to each product/tool and bears the following data and symbols:

- 1) CE conformity marking according to directive 2006/42/EC.
- 2) Company name and complete address of the manufacturer.
- 3) The compulsory requirement for all personnel in charge of use and/or maintenance of the product to read the use and maintenance manual.
- 4) Tool designation.
- 5) Product type: Type name/sales code.
- 6) Serial number.
- 7) Year of manufacture, i.e. the year in which the manufacturing process was concluded.
- 8) Information pursuant to "WEEE" Directive 2012/19/EU: Electric and electronic waste may contain hazardous substances for the environment and human health and therefore must not be disposed of with domestic waste, they must be collected in dedicated collection centres.
- 9) Tool supply voltage.

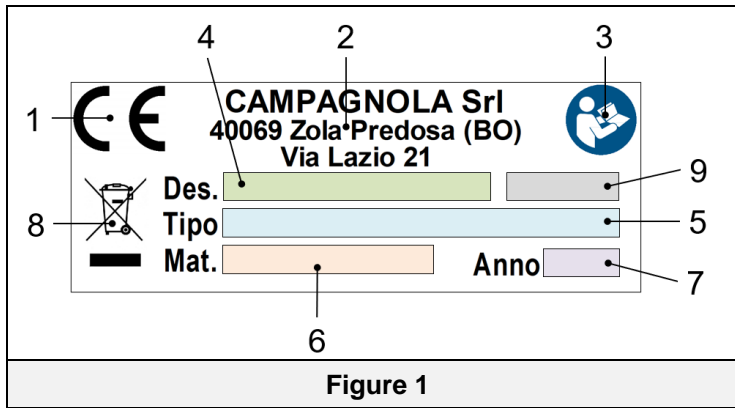

Figure 1



IMPORTANT!

To properly identify the product, refer to the type, serial number and year of manufacture shown on the identification plate and quote them to CAMPAGNOLA S.r.l. for any service, assistance or spare parts request.



IMPORTANT!

The CE marking is unique and it certifies the conformity of the product with the machinery directive and the other applicable directives in compliance with the conditions prescribed and shown in this manual.

With a machine/product consisting of several parts, a CE plate/label is affixed to the product and an identification label on the main unit (e.g. ATRA.xxxx) to identify it.



IMPORTANT!

The customer is in charge of checking the integrity of the CE plate/label. The user must replace the CE and/or warning plates which become illegible due to wear. It is strictly forbidden to remove the plates/labels on the product. CAMPAGNOLA S.r.l. declines any responsibility on the safety of the product in case of non-compliance with this prohibition.

The CE marking is placed on the product as shown in the following figure.

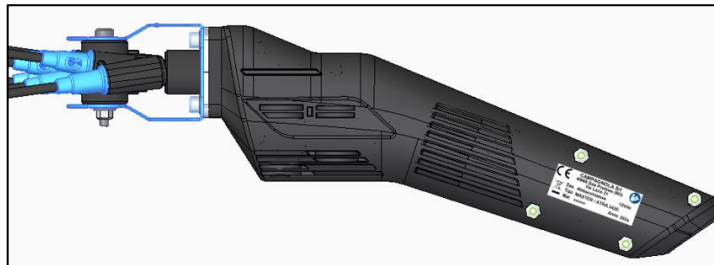

Below is a facsimile of the Declaration of Conformity supplied with the product:

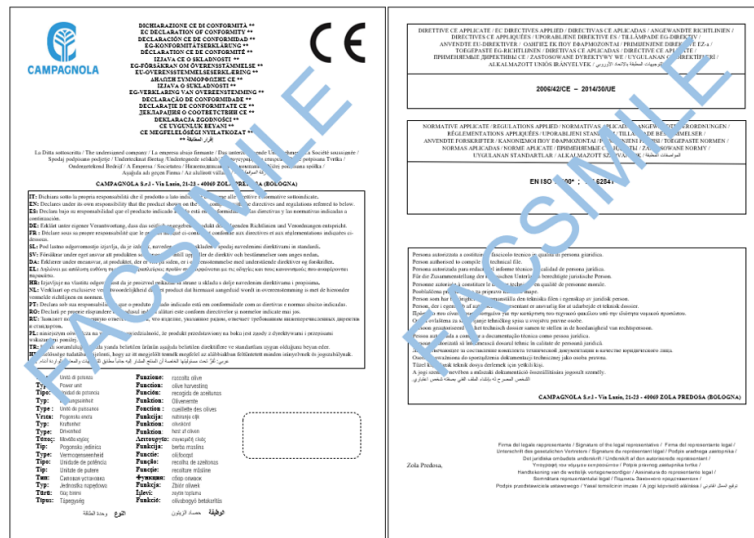

(*) A detailed list of the directives and standards applied can be found in the declaration of conformity supplied with the product.

4.5 LIMITS OF USE

The product is intended for the use and operation described in chapter 3 of this manual.

The use of unsuitable material or not within the working range of the product can cause serious damage and impair its proper functioning.

4.6 DANGER ZONES

The product in question is intended for use by qualified personnel duly instructed in its use, who are familiar with the situations/problems relating to the use of products with harvesting heads in the agricultural and professional sector and who are aware of the characteristics and risks present in the working environment.

The product in question is characterised by assemblies and parts that are considered hazardous. All areas considered dangerous with the exception of the shaking areas were duly protected.

In order to limit risks in danger zones, appropriate prevention and protection measures were taken. Observe the instructions, both procedural and relating to 'Personal Protective Equipment', given in this manual.

4.7 ENVIRONMENTAL OPERATING CONDITIONS

The environment in which the product is used is an outdoor environment protected against aggressive agents such as corrosive vapours or sources of excessive heat.

Unless otherwise specified, the product is intended for use under the following environmental conditions:

- Below 1000m above sea level.
- Ambient temperature between 5°C and + 45°C. (24-hour average ≤ 35°C)
- Relative humidity 30% to 85% without condensation.
- Material temperature, where applicable < 45° C.

The use of the product and control systems under conditions other than those listed is not permitted.

In particular, the environment of installation and use must not feature:

- Exposure to corrosive fumes;
- Exposure to excessive humidity (above 80%) and rapid changes in humidity;
- Exposure to excessive dust;
- Exposure to abrasive dust;
- Exposure to oily vapours;
- Exposure to explosive dust or gas mixtures;
- Exposure to salty air;
- Exposure to vibration, impacts or abnormal shocks,
- Exposure to weather outside permitted limits or dripping;
- Exposure to high or rapid temperature variations (greater than 5K/h);
- Presence of nuclear radiation.



NOTE: For tools with a battery (plug in), also refer to the battery requirements set forth in paragraph 3.6 in the battery documentation.

4.8 VIBRATIONS

The product has been designed and constructed in such a way that risks from vibrations transmitted by the product have been reduced to a minimum.

The vibrations produced by this product, depending on how it is used, in accordance with the information provided and in compliance with current regulations, are not hazardous to the health of the operator.

Vibration level values expressed in m/s² are given in paragraph 2.2 in the technical data section of this manual.



CAUTION

Excessive vibration can only be caused by a mechanical fault, which means that the product must not be used and must be reported and rectified immediately, so as not to jeopardise the safety of the product and the personnel responsible for its operation and maintenance.

4.9 NOISE

Noise measurements were carried out in accordance with EN ISO 3744 acoustics and related standards.

The product does not have sound protection.

Sound power level values expressed in dB(A) are given in paragraph 2.2 of this manual.

The use of sound absorbing personal protective equipment (ear muffs) is prescribed for personnel who are in the vicinity of the product or during maintenance activities with it running.

It is the user's responsibility to take the relevant preventive and protective measures in accordance with the legislation of the country in which the product is used.



CAUTION

The user is responsible for assessing the noise risk in the workplace and for applying the resulting preventive and protective measures, in compliance with the legislation of the country where the product is used.



DANGER

Acoustic protection devices must be used when standing near the product or during adjustments. It is compulsory for all personnel working on the product to wear earmuffs for both functional and maintenance purposes.

4.10 DISPOSAL OF SPENT MATERIALS

The product in its normal operation does not lead to environmental contamination, but during the entire period of use, certain types of waste or spent materials are nevertheless produced under particular conditions (e.g. grease/oil from lubrication of mechanical parts or plastic parts that may have come into contact with them) that require proper disposal. There are specific regulations in every country about environmental protection, including how to dispose of these materials. The Customer must be aware of the laws in force in their country and operate in compliance with these laws and the instructions provided in the technical data sheets of the products used.



CAUTION

Please remember to comply with the laws in force regarding the disposal of mineral oils and/or products with which they have come into contact.



CAUTION

More information about the disposal of oils and other substances can be found in the safety data sheets of the substances.

The steps employed in the disposal of toxic waste including the collecting, transporting, processing (transformation for recycling), as well as the depositing and the dumping onto the ground are all usual activities of common interest and are subject to the following general principles:

- a) Any risks of injuries or dangers for the health and safety of any individual and of the community have to be avoided.

- b) Compliance with any and all hygienic-sanitary requirement and avoidance of any air, water, ground and underground pollution have to be guaranteed.
- c) Compliance with efficient and economical principles in order to save and recycle energy and materials shall be promoted.

4.11 INDICATIONS FOR SPECIAL WASTE

Special waste is that deriving from industrial processes as well as from materials of dismantled equipment and deteriorated and obsolete machinery.

The special (also toxic and harmful) waste producers shall provide for its disposal directly or through qualified, authorised companies or bodies, or shall deliver them to public service after having made an agreement.

When disposing of special waste, check with the relevant local government authority for any available information regarding such waste disposal in your region.



NOTE: For tools with a battery (plug in), please also refer to the battery requirements in the battery documentation.



CAUTION

Any unauthorised disposal by the owner of a product is followed by the application of the sanctions due to the regulations in force.



CAUTION

IMPORTANT USER INFORMATION ACCORDING TO THE "WEEE" DIRECTIVE 2012/19/EU (REPEALING DIRECTIVE 2002/96/EC AND DIRECTIVE 2003/108/EC) ON WASTE ELECTRICAL AND ELECTRONIC EQUIPMENT.

In compliance with the Directive 2012/19/EU on WEEE any bought element/equipment marked with the symbol of the crossed dustbin means that it has to be collected, at the end of its working life, separately from other waste.



The separate collection of the element/equipment, at the end of its working life, shall be managed by the Manufacturer. Users who wish to dispose of this equipment will have to contact the manufacturer and follow the system put in place in order to collect the device at the end of its service life.

The adequate separate collection and the following processing and eco-friendly disposal avoid negative effects on health and the environment and allow recycling and/or reuse of the materials the equipment is made of.



CAUTION

If there is no symbol of the crossed out waste bin on the machine, it means that its manufacturer is not in charge of its disposal. In this case, the regulations in force about waste disposal always apply.

4.11.1 BATTERIES

Pursuant to Legislative Decree 188/2008 Italian transposition of Directive 2006/66/EC on batteries/battery packs and related waste.

The crossed-out wheellie bin symbol on the product or its packaging indicates that batteries, at the end of their useful life, must be collected separately from other waste in order to allow proper treatment and recycling. The user must therefore return the end-of-life equipment free of charge to the appropriate municipal separate collection centres for electrical and electronic waste, or return it to the seller.

In addition to the symbol, batteries, accumulators and button cells containing more than 0.0005% mercury (chemical symbol Hg), more than 0.002% cadmium (chemical symbol Cd) or more than 0.004% lead (chemical symbol Pb) are marked with the chemical symbol for the respective metal.

The adequate separate collection of spent batteries and the following processing and eco-friendly disposal avoid negative effects on health and the environment and allow recycling and/or reuse of the materials they are made of.

Unauthorised disposal of batteries, cells and accumulators by the user shall result in the application of penalties in accordance with current legal regulations.

In the case of a battery contained in the 'appliance', and where the battery can be easily removed by the user, please note that it is a mandatory requirement to comply with current legislation that the battery must not be disposed of as municipal waste (Directive 2006/66/EC), being subject to separate collection to avoid damage to the environment.

The user must therefore return the spent battery-accumulator free of charge to the appropriate municipal separate collection centres for electrical and electronic waste, or dispose of it in the containers provided at the points of sale.

4.12 SAFETY DEVICES APPLIED TO THE PRODUCT

The product is equipped with the following safety devices.

SAFETY DEVICES ON THE PRODUCT
FIXED GUARD
DEVICE AGAINST ELECTRICAL OVERLOAD

4.12.1 FIXED GUARDS

Fixed protections consist of fixed guards and/or casings installed on the product, whose function is to prevent access to internal parts or moving parts during the operating cycle. With the exclusion of the tool area (e.g. cutting blade/ harvesting head/ chain, etc.) where it is not possible to have guards because of the specific functionality of the equipment.

Placed in restricted access areas during maintenance, they require specific tools for their removal.

Fixed protections are the protective shells of the product's mechanics.



DANGER

It is absolutely forbidden to operate the product, following maintenance, without properly reinstalling the fixed guards, as well as to use it without them.

It is strictly forbidden to tamper with the product by attempting, by any means, to circumvent a fixed protection by taking advantage of possible indirect passages due to but failed or partial repositioning of protections or where all fixing screws have not been repositioned as originally intended by the manufacturer.



NOTE

Periodically check the integrity of the fixed guards and their fixings, paying particular attention to the access guards to the product mechanics.

4.12.2 DEVICE AGAINST ELECTRICAL OVERLOAD

The product is equipped with a fuse used to protect electrical circuits from current overloads.

The function of the fuse is to interrupt the electric current in the circuit if it exceeds the permitted, pre-determined limit.

A 20 A blade fuse is mounted on the tool and is YELLOW in colour.



Current overloads can result from malfunctions in tool operation or faults that cause short circuits.



CAUTION

Using unsuitable fuses, repairing fuses or jumpering the electrical circuit without fuses can lead to fire and serious injury.

- Never install fuses with a higher amperage than prescribed. A defective/broken fuse must be replaced with one with the same amperage (same colour and lettering) and the same size.
- Never try to repair fuses.
- Never replace a fuse with a metal strip, clip or similar object.



NOTE

Check the integrity of the 20 A fuse (YELLOW) periodically and before each use. Control and/or replacement methods are provided in paragraph 7.1.3.

4.13 RESIDUAL RISKS

During the design phase, risk zones or parts were assessed and all necessary precautions were taken to avoid risks to persons and damage to product components, as outlined in the previous paragraphs.



CAUTION

Periodically check that all safety devices work properly.

Do not dismantle fixed or movable guards on the product. Do not bring foreign objects or tools into the operation, working and maintenance area of the product.

Although the product is equipped with the above-mentioned safety systems, some risks remain that cannot be eliminated, but can be reduced by corrective actions by the end user and by correct operating methods that are mandatory for anyone operating on the product.

Below is a summary of the risks that remain for the product during normal operation, adjustment and set-up, maintenance and cleaning.

4.13.1 IMPACT AND CRUSHING

Do not access the moving parts of the product.

Risk present if the guards on the product are removed.

Risk of product parts falling off if components such as harvesting head, extension pole, handle and battery are not properly tightened.

4.13.2 FIRE

In the event of faults or failures, the plastic material used (e.g. sheaths, electrical cables) is self-extinguishing and complies with current standards.

The product, being a hand-held and/or hand-carried portable product, is not equipped with its own fire-fighting system.

- The customer/user must assess the need for an adequate firefighting system in accordance with the safety and fire prevention regulations in force in the country of the user and the internal regulations of the site/establishment.
- Do not use open flames or smoke near the product during operation and/or maintenance.



DANGER

In the event of a fire, always shut down the product and disconnect all power/energy sources.



NOTE

The product is battery-powered. Further information, which must be followed, can be found in the accompanying documentation.

4.13.3 EXPLOSIVE ATMOSPHERE:



CAUTION

The product is **NOT** suitable for use in explosive or classified environments.

- It is absolutely forbidden to use it in an explosive or partially explosive atmosphere.

The product is **therefore not suitable for working in the following types of environments:**

- **explosive or partially such**
- **classified as fire or explosion hazard**
- **where corrosive atmospheres are present**
- **where classified gases and/or dust are present**
- **with a fire risk from any material or ignition source**

- It is absolutely forbidden to use it in any of the environments listed above.

4.13.4 BLINDING

Risk present at all stages of use and during maintenance and cleaning.

- When working with the product, it is absolutely forbidden to stand in the vicinity of the head so as to avoid the risk of projecting objects and fragments of the process.
- When using and cleaning the product, personnel must wear appropriate protective goggles.



CAUTION

The use of eye and face protection is mandatory.

4.13.5 FALLING, PROJECTING OBJECTS

- Avoid leaving work tools and objects unattended, even temporarily, to prevent them from falling or being ejected
- During use and/or maintenance activities, avoid pointing the harvesting head at others or at yourself or others to avoid the risk of projection of processing residues and/or lubricants.
- During harvesting activities, there may be a risk of the product being dropped and/or thrown.



CAUTION

The use of face (protective shield) and body protection is mandatory for all operating and maintenance personnel.

4.13.6 SLIPPING

Any leakage of lubricants due to the lubrication of the connecting links can cause the personnel in charge of use and operation to slip.

Risk also present in the case of non-compliance with requirements/conditions of use.

In order to avoid the risk of slipping, the tool should only be used from the ground in a safe and stable position, ensuring perfect and stable balance during use and handling.



CAUTION

Access these areas with non-slip shoes and keep them clean at all times. Carry out periodic inspections according to use.



NOTE

The conditions of the work site (slope, surface, etc.) are not taken into account in this risk, please refer to paragraphs 3.1 and 3.2 for the additional requirements given, remembering that it is the user's responsibility to carry out a risk assessment of the work site and the correct conditions of use of the product.

4.13.7 WHIPLASH EFFECT

Beware of kickback and upward bouncing movements generated by tools during harvesting operations. They may cause the operator to lose their balance or control of the tool.

4.13.8 TRIPPING

- The haphazard storage of material in general may constitute a tripping hazard and partial or total restriction of escape routes in case of need.
- Ensure that operating, transit and escape routes are free of obstacles and comply with current regulations.

4.13.9 CIRCUIT FAULTS

- Due to possible failures, control, safety and power supply circuits/components may lose part of their effectiveness, which may lower the safety level.
- Carry out periodic checks on the functional state of the devices/components on the product and all connections

4.13.10 LIGHTNING

Since it is a hand-held tool that is used outdoors, it is not equipped with protection against the effects of lightning.

- Inform the personnel in charge of maintenance and ensure that they are duly instructed in the performance of the task, as well as aware of the residual risks present.
- It is forbidden to carry out any activities during adverse weather conditions (risk of lightning or thunderstorms).

4.14 ADDITIONAL HAZARD REQUIREMENTS FOR THE USE OF THE TOOL



DANGER

- Never use the product if it is damaged, wrongly regulated or only partially assembled.
- Do not use the product if the ON/OFF switch does not work correctly.
- Do not use the product while operating on a ladder, scaffolding or a surface that is not the ground level and/or not a stable surface.
- Do not use the product near electrical cables
- Exercise caution and concentration on the activities you are performing by using common sense and observing the applicable safety regulations when using the product.
- Do not touch any type of moving parts, just as it is forbidden to carry out maintenance (routine and/or extraordinary) with moving parts. It is a mandatory requirement to disconnect power before carrying out any maintenance activities.
- It is forbidden to use petrol, solvents or other flammable products to clean or wash the equipment.
- Do not tamper with, modify and/or by-pass the guards, command, control and safety devices on the product.

**DANGER**

- Before starting the product, ensure that the harvesting head and its teeth are not in contact with foreign bodies or live parts.
- Get into a stable and safe working position, which guarantees perfect balance (for example a flat and dry surface).
- Use the product, accessories, etc. in compliance with these instructions and considering the working conditions and operations to be performed.
- Always check before each use that the safety and command and control systems are in perfect working order.
- Hold the tool handles (both handle and pole handle) firmly with both hands.
- Pay particular attention to the handles, which must always be dry, clean (free of processing residues, oil, etc) using the PPE provided.
- Pay attention to branches under tension, since they may cause loss of control of the product due to a whiplash effect.
- Inhaling atomised oil and/or wooden dust may cause irritation or intoxication of the operator's breathing apparatus. In case of prolonged ailments, consult a competent doctor.
- Prevent any unintentional switch-on of the tool. When handling or carrying the tool, make sure that the switch is at OFF position before connecting it to the power source (battery pack).

**DANGER**

During operation and maintenance of the product, use footwear, gloves and goggles or safety screen

**DANGER**

- Do not carry the product by the power cable.
- Disconnect the battery pack before carrying out any adjustments or routine and extraordinary maintenance.
- When the product is not in use, turn off the ON/OFF switch to avoid unnecessary battery consumption and/or component deterioration.
- Carry the product by holding it with the harvesting head pointing backwards in any situation where the product is not in use and with the power cable unplugged from the connector.
- Before connecting the power cable, make sure that the connector has clean contacts (no dirt or other obstructive material), that they are dry and free of oxidation.
- Disconnect the connector from the power source or remove the battery before carrying out any adjustments or routine and extraordinary maintenance.
- Only use the product with the accessories specified by the Manufacturer.
- Before any routine maintenance operations, read this manual carefully. For maintenance activities that are not indicated in the manual, please contact the manufacturer's T.A.C. (Technical Assistance Centre).
- Maintain all labels and pictograms on the product in a perfectly legible and undamaged condition, with particular reference to those relating to danger and safety signs.



CAUTION

Before carrying out any maintenance or mechanical adjustment of the tool, it is imperative to wear PPE such as safety shoes, overalls, puncture-proof gloves and goggles to protect the face.

- Any repair or maintenance work may only be carried out by duly trained personnel. Informed and instructed, and authorised with the required professional profile (mechanical maintenance technician and/or electrical maintenance technician) depending on the type of work to be carried out.
- It is a mandatory requirement to disconnect the product from the power source before any adjustment and/or maintenance work (battery pack).
- During operation, maintenance and/or repair work, unauthorised persons must keep a distance of at least 5 metres from the operating range of the product.
- The removal of protective or safety devices (where fitted) must only be carried out for extraordinary maintenance operations and only by **maintenance** personnel, after disconnection of power sources. The maintenance technician must ensure the safety of all personnel, also in order to avoid any damage to the product, as well as to restore the effectiveness of the equipment itself at the end of maintenance and always before using again.
- All the maintenance operations which are not described in this manual have to be performed by the manufacturer's T.A.C.
- The maintenance, repair and troubleshooting work must be concluded with the verification of the correct functioning and of all active safety devices.
- When maintenance or repairs have been completed, the product can be started again only if duly verified by a **maintenance technician**, who must make sure that:
 - work has been completed;
 - the product works perfectly;
 - the safety devices are activated;
 - no one is operating on the product.

4.15 ADDITIONAL PRECAUTIONARY REQUIREMENTS



CAUTION

Ensure that all personnel involved in the maintenance and use of the product are properly trained and instructed in the correct safety and operating procedures.

Ensure that all personnel are aware of the residual risks present and indicated in par. 4.13



CAUTION

Never service the product while it is running.



CAUTION

Ensure that all safety devices are connected and in good working order. Never modify or bypass any of the safety devices.



CAUTION

When the tool is not in use, turn off the ON/OFF switch to avoid unnecessary battery consumption and/or component deterioration.



CAUTION

The product must be inspected before use and in any case after events such as: dropping or impact in order to identify any damage.



CAUTION

Do not use the product indoors or in a potentially explosive environment.

The product may only be used by a properly trained and instructed operator who has read and understood this manual.

Do not insert foreign objects into moving parts.

Always wear adequate and suitable personal protective clothing for the work to be carried out. Clothing must be close-fitting to the body. Avoid wearing ties, necklaces or long untied hair that could get caught in moving parts

A person under the influence of alcohol or taking drugs that reduce alertness or reflexes is not authorised to use or interact with the product, nor to carry out maintenance or repair work.

The user is responsible for dangers or accidents to other persons or their property in the event of use not in accordance with the instructions in this manual.

Inhaling atomised oil can cause irritation or intoxication of the operator's breathing system. In case of prolonged problems a doctor has to be contacted.

To safeguard the operator's safety and avoid possible damage, it is essential to have read and understood the entire use and maintenance manual before carrying out any work on the product. The purpose of these instructions is to describe the operation of the product and its safe use as well as the correct conditions in accordance with the regulations in force.

Following these instructions helps avoid dangerous situations, reduces repair costs and extends the life-span of the product. This manual must be intact and legible in its entirety.

4.16 GENERAL NOTES ON CONDUCT

The personnel in charge must take care of their own health and that of the other workers present in the workplace, in accordance with the training, instructions received and the means and resources made available by the employer (or manager), and comply with the requirements in force as well as the information in this manual.

Behaviour is the result of three factors:

➤ Demeanour

Proper conduct and prudent behaviour (self-control) are a defence for oneself and other workers.

Without self-control, the laws, regulations, instructions and preventive and protective measures adopted have little effect.

In fact, maintaining an incorrect demeanour and reckless conduct reduces the safety conditions for oneself and other workers working in the vicinity.

➤ Caution

Injuries and accidents almost always have carelessness as a contributory cause. In fact, continuous control and vigilance of one's actions (attention), as well as equal behaviour of the people present, greatly reduce the conditions of exposure to risks and ensure greater safety.

➤ General rules of conduct

In itself, a correct demeanour and proper attention are not sufficient to guarantee safe conditions.

Some accidents and injuries can also occur without apparent reasons or warning signs, so rules must be observed, which are the result of laws, standards, recommendations, or experience and knowledge.

Workers must adhere to the following general rules of conduct, in addition to those in other manuals or legislation in force or training courses received.

- 1) Follow the provisions and instructions given by superiors
- 2) In cases of urgency and in line with their competences, workers shall take steps to eliminate or reduce the deficiencies or dangers encountered and subsequently report their actions to their supervisor;
- 3) Do not remove safety, warning or control devices. Do not perform operations on your own initiative that are **not within your competence or that may be dangerous**;
- 4) Collaborate with the employer, managers and supervisors in the performance of the acts necessary to protect health or those imposed by the competent authorities.
- 5) Everyone must know how to do the work assigned to them, i.e. they must:

- check one's own work area and understand what problems or risks there may be;
 - take all precautions so that the performance of the tasks received does not constitute a danger to themselves or other workers;
 - do not operate in dangerous conditions without taking appropriate protective measures. When working at a height, use the relevant PPE such as safety belts or harnesses;
- 6) Use means, machines, equipment and safety devices correctly;
 - 7) Do not use means, installations, machines, equipment without express authorisation and do not perform manoeuvres, work, actions or anything else that you are not fully aware of and not within your competence;
 - 8) Use personal protective equipment (PPE) and other means of protection correctly, in accordance with the training and instructions received for individual and collective protection;
 - 9) Immediately report to your superiors any deficiencies in the installations, equipment, machinery and/or means, as well as in the safety devices used and any dangerous conditions that may be encountered;
 - 10) Know the instructions to be followed in case of emergencies (fire, serious accident, etc.);
 - 11) Employees working with machines and equipment with moving parts must not wear bracelets, rings, necklaces, ties, scarves or other similar accessories while working;
 - 12) Keep passage and traffic routes clear and unobstructed at all times;
 - 13) Do not use petrol, diesel, ethyl alcohol or chemical solvents for cleaning or washing;
 - 14) Keep work and maintenance areas clear at all times.
 - 15) It is essential to collect and arrange the equipment and materials used for one's work in such a way that they do not impede the work of others or one's own at a later time;
 - 16) Respect the obligations and prohibitions imposed by the safety signs distributed in the various work areas;
 - 17) Never use compressed air or oxygen to clean work clothes from dust, dirt, etc;
 - 18) Do not overlook small wounds or other minor injuries and provide immediate medication with the appropriate first-aid kits and notify your superior;
 - 19) Do not get distracted or play pranks between colleagues during work, as this could lead to hazardous conditions and cause injuries

4.17 WARNING PLATES

Depending on the residual risks of various kinds identified for the product, CAMPAGNOLA S.r.l. has equipped it with danger, warning and obligation plates, defined in accordance with the European regulations concerning the graphic symbols to be used on the systems (Directive 92/58/EEC).

The plates in question are located in a highly visible position.



CAUTION

It is absolutely forbidden to remove the warning plates on the product. CAMPAGNOLA S.r.l. will not be held liable for the safety of the product if this prohibition is disregarded.



CAUTION

Following use of the product in the workplace, it will be the responsibility of the customer/end user to adopt the necessary signage, depending on the residual risks present.



CAUTION



The customer/user is obliged to replace warning plates that are illegible due to wear and tear.

4.17.1 ARRANGEMENT OF WARNING PLATES

On all models manufactured by CAMPAGNOLA S.r.l., warning plates have been identified in order to signal the residual risks present, the specific types of which are shown below.

Due to the size of the product, it is not possible to install warning plates, which have been identified for the product, and for this reason the manufacturer has affixed the CE marking plate with the pictogram of the obligation to read and understand the manual in its entirety.

Please note that it is the user's precise responsibility, on receipt of the product, to ensure the integrity of the CE plate affixed to the product in the position indicated and of the warning plates shown below for the purpose of the correct management of the product and the residual risks that remain despite the technical solutions adopted.

		
<p>Information pursuant to "WEEE" Directive 2012/19/EU: See paragraph 4.11</p>	<p>Position of the CE plate affixed to the product/tool</p>	<p>Obligation to read and understand the manual provided in its entirety</p>



This is followed by hazard and prohibition pictograms relating to residual risks that remain. Please refer to paragraph 1.4 for a description of these.

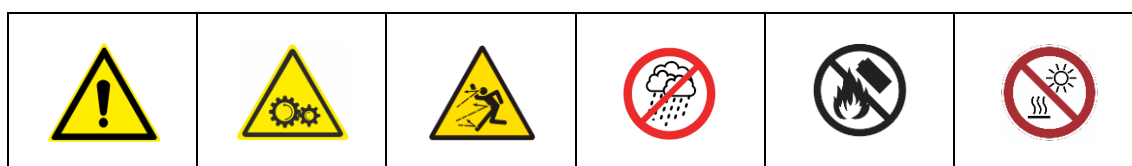

5. INSTALLATION



CAUTION

Before reading this chapter, for the safe use of the product, please consult Chapter 4 'Safety'.

5.1 PACKING AND UNPACKING

The product, in order to be protected and not be damaged during shipment, is usually packed and transported from the manufacturer to the customer using suitable packaging (cardboard box; suitcase, etc.).

The packaged unit weight does not exceed 20 kg, so it can be easily handled without any special help.



CAUTION!

The handling of loads must be carried out in compliance with the current safety rules in the workplace. Keep the box to store the tool for medium or long periods or to put it away after use or to ship it packaged to an Assistance Centre for any repairs.

The information and pictograms necessary for shipping are printed on the product packaging.

Upon receipt of the product, both the integrity of the packaging and the contents must be checked to ensure that no damage has occurred during shipment.

If you notice any damage due to shipping, send a written complaint, documented by photographs of the damaged parts, to CAMPAGNOLA S.r.l. no later than 8 days after delivery of the product.

Check carefully that the contents correspond exactly to the shipping documents.

When disposing of the packaging, the user must comply with the regulations in force in his country.

Disposal of the packaging is the responsibility of the user/customer.

5.1.1 STORAGE

The packaged product can normally be stored in a closed environment as long as the temperature is not lower than -10 °C or higher than +50 °C and the relative humidity does not exceed 80% (without condensation).

No other packages must be placed on top of the packaging.

Special care must be taken for fragile materials.

Follow the position indications marked on the packaging.

Special care must be taken during loading, unloading, transport, so as to avoid shocks and damage.

Make sure that the packaging has not been damaged during these operations.

No damaged packaging shall be repaired by the customer.



CAUTION

It should be remembered that certain effects resulting from the exposure of a product to environmental conditions are the direct consequence of its exposure in sequence to two or more factors or parameters, among which are particularly critical:

- **thermal shock**, which may result from exposing the product to high temperature conditions immediately after exposure to low temperature conditions or vice versa, or subjecting the product to water (rain, water jets, snow, immersion, etc. all forbidden conditions) immediately after exposure to high temperature conditions;
- **the formation of ice**, which may result from exposing the product to below-freezing temperatures immediately before or after exposure to moisture, rain or water due to causes other than rain.



CAUTION

After storing the product within the limits of the above-mentioned conditions, it is required that it be kept in non-operative condition for approximately 12 hours in order to re-establish the correct ambient temperature conditions permitted (see paragraph 4.7) so as to avoid damage to the electrical/electronic part as a result of thermal shock, ice formation or humidity, etc., which may deteriorate or damage these circuits.



NOTE: any conditions other than the above may be indicated in the specific documentation of the components, where present and supplied. In this case, the instructions in the specific documentation must be followed.

5.2 PRODUCT ASSEMBLY

The product that this manual refers to comes disassembled.

Proceed to assemble the product as follows.

- Remove the harvesting head (12) and the eight teeth (13) from the packaging.
- Insert the teeth with light pressure on the two supports (14), making sure that the locking teeth have come out of the support.
- Remove the extension pole from its package.
- Connect the connectors (10 and 11) coming out of the harvesting head (12) and the extension pole (6).
- Insert the extension pole inside the harvesting head as far as it will go, paying attention to the anti-rotation position.
- Tighten the clamp screws (16) on the head (12) to securely block the extension pole.

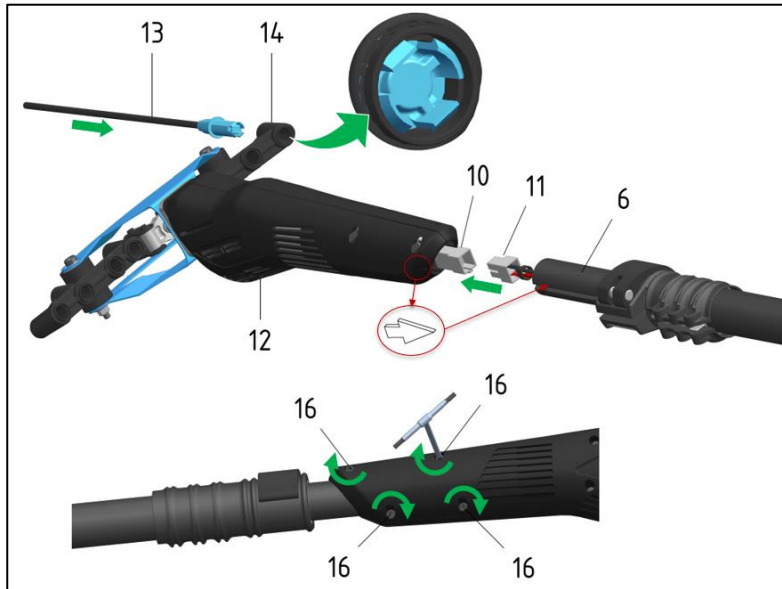

- Take the handle (1 or 2) out of the package.
- Connect the connectors (9 and 11) coming out of the handle terminal and extension pole.
- Tighten the screws (16) of the clamp on the handle (1 or 2).

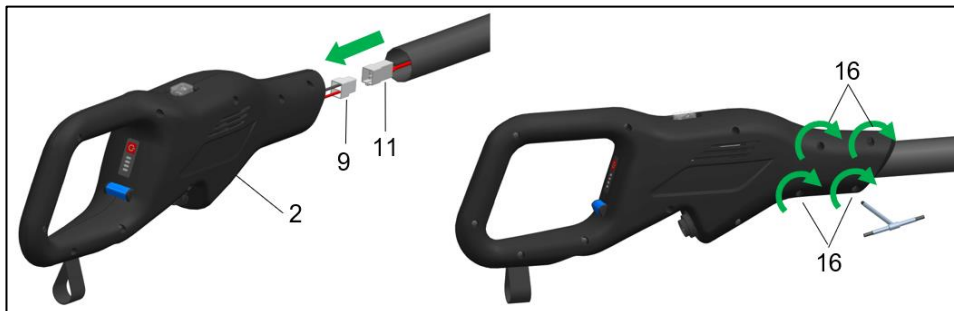
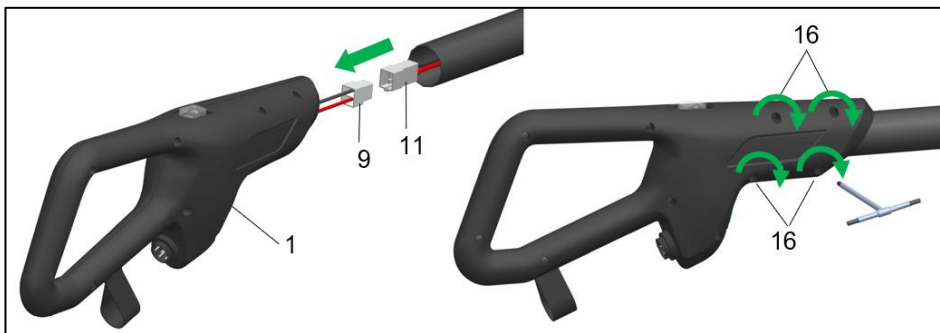

- Unlock the lever (8) on the telescopic extension pole.
- Adjust the length of the telescopic pole to the working height.
- Lock the lever (8).

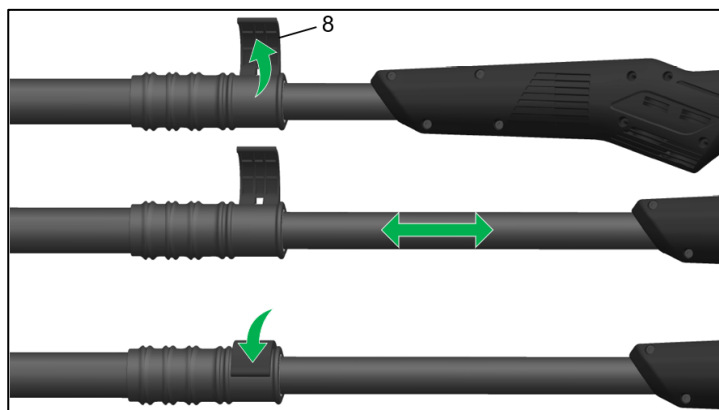

To complete the assembly of the product, it is now necessary to connect the power supply.
 If you have a 12V lead-acid battery (not included) the connection between battery and tool is the same whether you have the handle (1) or the plug-in handle (2).
 However, if you have a 21.6V lithium-ion battery (not included) the only possible connection is on the plug-in handle (2).

With a 12 V lead-acid battery, use the power cable (18) to connect the tool to the battery and proceed as follows.

- Take the power cable (18) out of the package
- Insert the cable connector (18) into the slot (17) under the handle (1 or 2).
- Connect the power cable (18) to the connector (5).

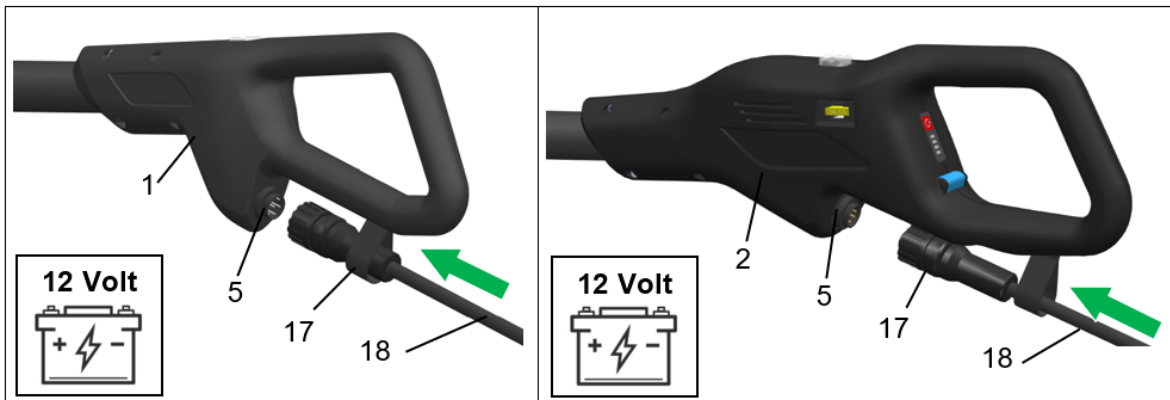

- Make sure the ON-OFF switch (3) is in the OFF position.
- Connect the clamps (19) of the power cable (18) to the battery respecting the poles.

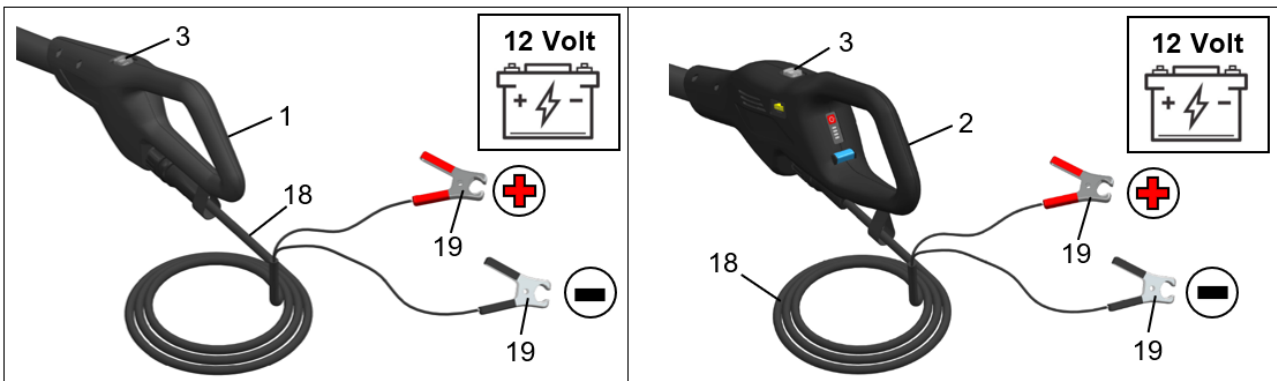

CAUTION!

The moment the ON-OFF switch (3) is pressed in the ON position, the tool starts working immediately. Be sure to position the tool away from people or property. Failure to comply with the warning is potentially dangerous for operator safety.

If you have a 21.6V lithium plug-in battery, insert it as shown below.

- Take the battery (24) out of the package
- Make sure you only use batteries that are compatible with the product (see par. 2.2);
- Ensure that the battery-side and tool-side contact terminals (20) are undamaged and clean;
- Proceed by inserting the battery (24) into the guides (21) on the underside of the plug-in handle (2) as far as it will go, while holding down the safety catch (23).
- When the battery reaches the end of its stroke, release the safety catch (23) to obtain a mechanical lock signalled by a click.

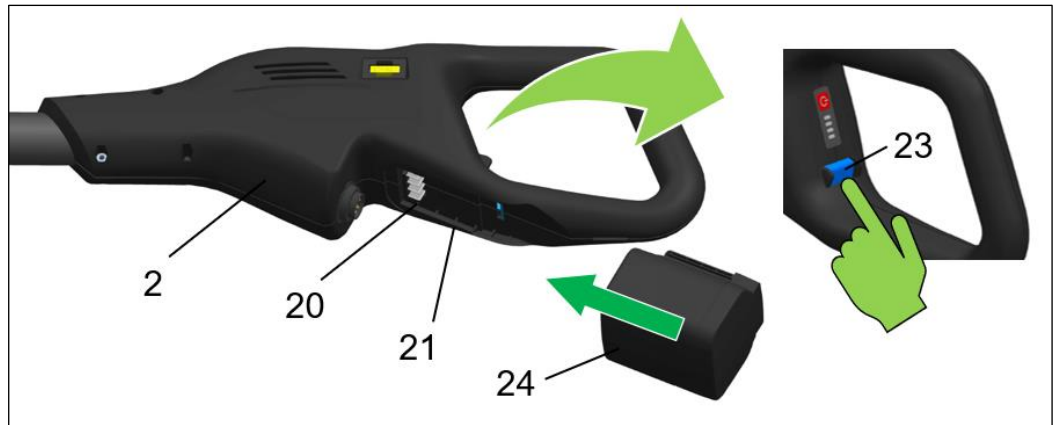
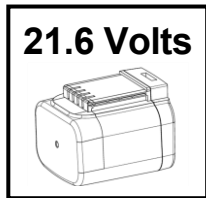

5.3 CHECKS AND TESTS BEFORE START-UP

This paragraph sets out the checks and controls that must be carried out on the product before initial start-up.

- Check that the handle and harvesting head are properly tightened on the extension pole.
- Check that on the extension pole clamp, the lever (8) is in the locked position.



CAUTION

Before starting the product, carry out an integrity check of all its parts, including the battery.

Before use (see par. 6), make sure, in addition to the suitability of the battery for the specific product purchased, that the battery is fully inserted and locked, in order to avoid falls and/or damage to property or persons.

5.4 DECOMMISSIONING

The following paragraph contains some tips and indications for the decommissioning, dismantling and removal of the product at the end of its service life.

The following steps, as well as the instructions in the manuals of the components used, must be taken into account when decommissioning.

The materials of which the product is made are essentially:

- 1) Painted, plastic-coated or galvanised ferritic steel;
- 2) Polyethylene plastic material;
- 3) Elastomers, PTFE, graphite;
- 4) Gear oil;
- 5) Motor;
- 6) Electrical cables with associated conduits;
- 7) Electronic control and actuation devices;
- 8) Pneumatic hoses and fittings. (only for pneumatic tools)

After dismantling the product, the various materials must be separated and disposed of in accordance with the regulations of the country in which the product is to be disposed of.

The operations described below are only permitted to authorised personnel:

- Create sufficient space around the product to perform all movements without risk to personnel;
- Disconnect the product's power sources.

Only after the above activities have been carried out, proceed to disassemble the product from top down and paying special attention to the assemblies subject to falling by gravity.

- Remove moving parts and separate, as far as possible, the various components by type of material (plastic, metal, etc.), which must be disposed of through separate collection. Entrust the disposal of demolition materials to the companies in charge.
- Remove and handle the various parts of the product from the work area taking all necessary precautions

- Always use the appropriate PPE for such operations and as indicated in Chapter 4.
After disassembling the product according to the previous procedure, the various materials must be separated and disposed of in accordance with the regulations of the country in which the product is to be disposed of. The product contains no hazardous components or substances requiring special removal procedures.



CAUTION

Extreme care must be taken because the possible falling of parts or components during removal can pose a serious danger to operators.



NOTE

Disposal must be carried out in accordance with the legislation of the country in which the product is installed. It is the user's obligation to comply with the regulations in force in his country.



NOTE

In the event of difficulties in the disassembly, demolition and dismantling of the components making up the product, consult CAMPAGNOLA S.r.l.'s design office, which will indicate the operating methods in compliance with the principles of safety and environmental protection.

Please also refer to Chapter 4 regarding section "4.2.1 INDICATIONS FOR SPECIAL WASTE"

5.4.1 ADDITIONAL INFORMATION FOR BATTERY DISPOSAL



NOTE: For products not equipped with battery packs or battery systems, please refer to the specific documentation for their decommissioning or disposal.

6. USE AND OPERATION

6.1 GENERAL INFORMATION

- Only use the tool in good visibility conditions. A dimly lit work area may cause accidents. Do not perform cuts in poor light conditions, like in the dark, at night, at dusk, at dawn or with dust or sand in the air impeding clear visibility below 2 metres. The areas in which the machine is used must have adequate lighting of 100 lux with a minimum uniformity of 0.7 over the work area and 50 lux, with uniformity of at least 0.3, in the immediate vicinity.
- Do not use the tool in hazardous conditions for the operator, on slippery ground and/or on steep slopes.
- Always ensure correct posture (legs slightly apart with one foot in front of the other for greater force of action, upright torso) respecting rest periods on use (one rest period per hour of work is suggested), on changeover and position during work.
- Make sure not to get the product wet, immersed or in contact with water, snow, damp surfaces in general in order to avoid damaging it.
- Keep children, frail persons, observers or animals at a safe distance and out of the product's range before operating it in order to avoid damage, danger or injury.
- Keep the tool away from sources of heat, oil, solvents, and any environmental conditions other than those indicated in the manual and permitted.
- Attention is drawn to the fact that in the event of damage or other condition with leakage of battery fluid, there may be risks to personnel in the event of contact or other situation resulting from such leakage. Do not touch any liquid from the battery pack. In case of contact, rinse immediately with clean water. If the liquid comes into contact with your eyes, rinse thoroughly with clean water and immediately seek medical attention.
- Use the product only for the purposes described. Any other use may cause injuries.
- Handle and use the product by gripping it completely and firmly with both hands to avoid misuse, injuries, falls and accidental impacts.
- Always check that the safety devices are working properly.
- Before starting the product, make sure that there are no foreign bodies between the moving parts.
- Follow the manufacturer's instructions for adjustments and lubrication (see chap. 7).
- Never use the product if it is damaged, wrongly regulated or only partially assembled.



CAUTION

Please refer to the documentation (manual, data sheet or pictograms) supplied with the Lithium battery for all indications and warnings to be observed and concerning the use of the battery.

6.2 OPERATION

This paragraph sets out the conditions to be met in order to start the product.

6.2.1 PRODUCT START-UP

Once assembled as described in paragraph 5.2, proceed with start-up:

- Switch the tool on by pressing the ON-OFF switch (3) to the ON position.
- On the plug-in handle (2) the charge status of the plug-in battery can be displayed by pressing the switch (22).

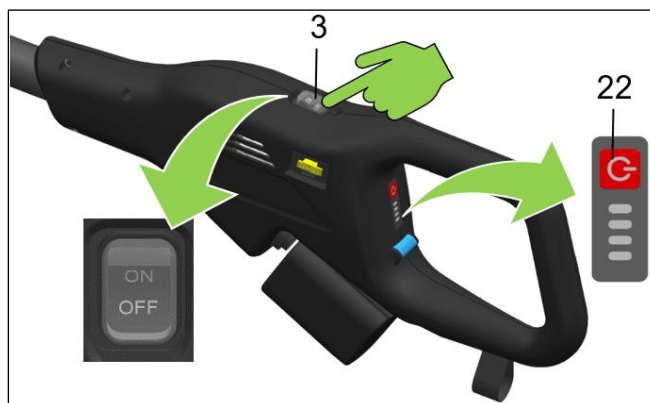
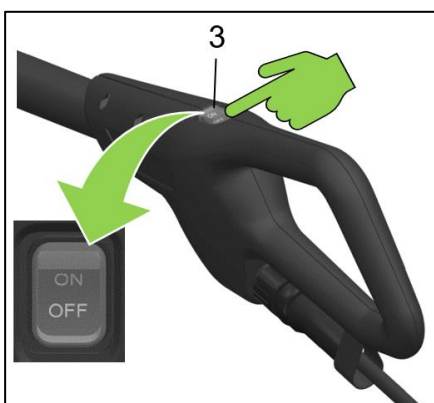

CAUTION!

The moment the ON-OFF switch (3) is pressed in the ON position, the tool starts working immediately. Be sure to position the tool away from people or property. Failure to comply with the warning is potentially dangerous for operator safety.



CAUTION

- Before starting the product, make sure that the teeth of the harvesting head are not in contact with foreign bodies and/or handling them does not create hazardous conditions
- Never work on trees or ladders, since it is extremely dangerous.
- Before starting work with the tool, wear protective clothes. Check that all the safety and protective devices are functional and correctly assembled.
- Check that all clamping screws are properly tightened (see chap. 7.1.1 tightening torques).

6.2.2 PRODUCT USE

Once the product has been switched on, as indicated in paragraph 6.2.1, it is mandatory to hold the product with both hands, one hand on the handle (1 or 2) and the other on the extension pole (6), in order to use it correctly.



CAUTION

- Use the product only for the purposes described under 'Product Description'. Any other use can cause injury and is prohibited.
- Only operate the product when it is inserted between the branches. Improper use causes greater wear on the tool and does not save battery consumption.
- Never disconnect the power connector while the tool is in use.

6.2.3 STOPPING THE PRODUCT

The tool must be turned off at the end of the work session, therefore:

- Press the ON-OFF button (3) to the OFF position.
- Disconnect the power cable (18) from the tool, in the 12V battery version.
- Take the battery out (24) by pressing on the safety catch (23) and then sliding it onto the guides (21), in the 21.6V version.

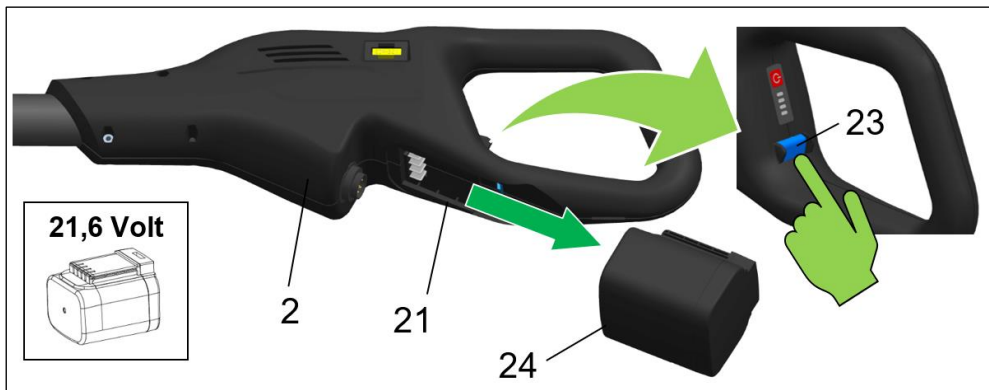
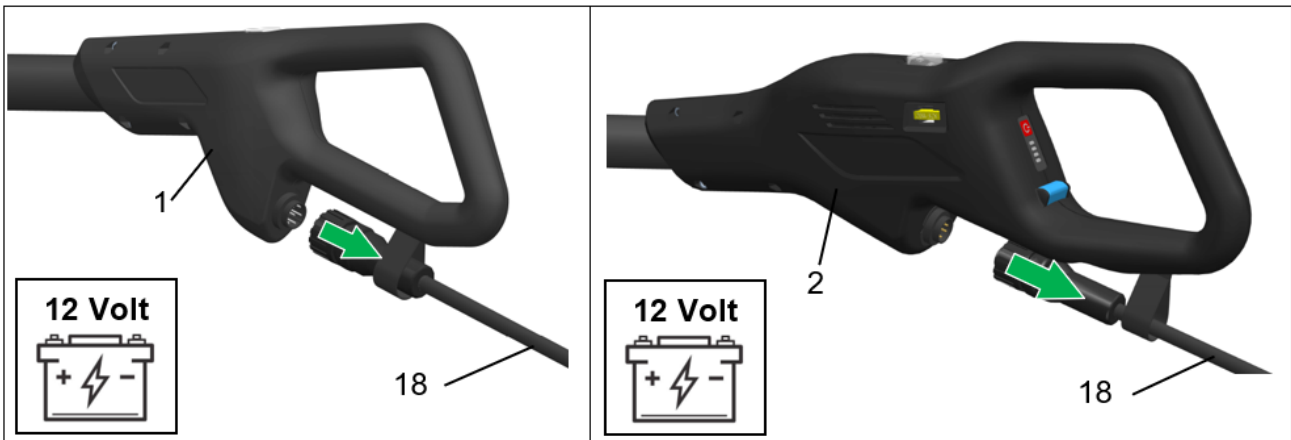

CAUTION

Take care to set down the tool without placing the weight of the tool on the rakes and/or bending or pulling the power cable (18) and its connector.
Do not crush the cable (18) by placing weights or the tool itself on it.

6.3 PRODUCT HANDLING

Before moving the tool, in case of short trips, make sure that the tool is switched off by setting the switch to the OFF position.

Once the above conditions have been met, proceed with handling by turning the harvesting head backwards with respect to the direction of movement, ensuring that no persons, things or animals can come into contact with the tool.

In the case of moving from different sites or for long journeys, in addition to the above are, it is also prescribed to:

- disconnect the cable from the battery or remove the battery.
- store the tool in its packaging

6.4 STORING

After use, or in the case of long periods of inactivity, it is prescribed to:

- Follow the procedure for shutting down and securing the tool, above (see paragraph 6.3).
- Remove residual dust and impurities in the harvesting head.
- Follow all maintenance regulations described in the manual as well as current and applicable safety standards.
- Store the tool in its packaging
- Position the tool in a sheltered, dry place.

7. MAINTENANCE

The maintenance operations described below serve to keep the product efficient and in good condition, with the aim of preventing breakdowns or failures.

The term 'maintenance' includes the following activities:

➤ **Preventive or routine maintenance**

A set of interventions carried out at predetermined intervals or in accordance with prescribed criteria and aimed at reducing the probability of failure or degradation in operation of a machine. Preventive maintenance includes inspection, control, adjustment, cleaning and lubrication interventions.

➤ **Specialist or extraordinary maintenance**

Specialist maintenance is defined as all work carried out at predetermined intervals or following faults and breakdowns, aimed at restoring operation of a machine. Specialist maintenance includes the overhaul, repair, restoration of nominal operating conditions, or replacement of a faulty, defective or worn-out unit.



NOTE:

PREVENTIVE AND SPECIALIST MAINTENANCE OPERATIONS CAN BE CARRIED OUT BY THE USER OR BY CAMPAGNOLA S.R.L.'S TECHNICAL ASSISTANCE CENTRES (T.A.C.), IN ACCORDANCE WITH THE INSTRUCTIONS ON THE DATA SHEETS.
SOME SPECIALIST MAINTENANCE OPERATIONS, DUE TO THEIR COMPLEXITY, HAVE BEEN DELIBERATELY OMITTED FROM THE MANUAL AND ARE TO BE CARRIED OUT EXCLUSIVELY BY THE T.A.C., WHO HAVE THE TECHNICAL KNOWLEDGE, DOCUMENTATION AND EQUIPMENT NECESSARY TO CARRY OUT THE ACTIVITIES.

Directive 2006/42/EC (Machinery Directive) defines a **maintenance technician** as 'a person qualified to install, operate, adjust and maintain a product'.



CAUTION

The frequency of maintenance and/or repair work must be:

- A) Depending on the state of wear. Repair work is carried out after evaluation of the results of a preliminary review, in order to prevent the unit in question from being damaged.
- B) after failure or deterioration. An overhaul, in the course of which the failure or deterioration is determined, precedes repair.

The repair must be carried out after the results of the overhaul have been evaluated.



NOTE

CAMPAGNOLA S.r.l. WILL NOT BE LIABLE FOR FAILURES OR MALFUNCTIONS DURING THE WARRANTY PERIOD OF THE PRODUCT IN THE EVENT OF LACK OF MAINTENANCE, LACK OF LUBRICATION, REPLACEMENT WITH NON-ORIGINAL PARTS OR PARTS NOT AUTHORISED BY CAMPAGNOLA S.r.l. AND USE OF THE PRODUCT IN A MANNER DIFFERENT FROM THAT INDICATED IN THIS INSTRUCTION MANUAL.





7.1 PREVENTIVE OR ROUTINE MAINTENANCE



The routine maintenance operations listed below can be carried out by operators or maintenance technicians. The Personal Protective Equipment provided for and to be used are in paragraph **1.5**.

7.1.1 TIGHTENING TORQUES

Screws and bolts of different types and sizes must be tightened during maintenance procedures. The following tables show, depending on the type of screws and/or bolts present, the value of the maximum tightening torque to be used and observed in order to avoid problems with the product.

Pos.	Description	Function	QUALIFIED PERSONNEL	Tightening torque
1	Screw M4x16	To lock the harvesting head and handle on the extension pole.		4 Nm
2	Screw Ø3.5x20	To lock the head and handle covers		1.5-2 Nm
3	Screw M5x25	To lock the rake support to the harvesting head		5 Nm
4	Screw M5x40	To lock the teeth supports		5 Nm



CAUTION

It is forbidden for the operator to carry out maintenance and/or tightening of screws and bolts reserved for the mechanical maintenance technician or the electrical maintenance technician.

7.1.2 REPLACEMENT OF TEETH

To replace the teeth (13) proceed as follows:

- Place the teeth support (14) on a vice and hit the tip of the tooth (13) with a hammer until it slides out of its seat
- Insert the new tooth into place, taking care to butt the plastic tooth against the wall of the tooth support.

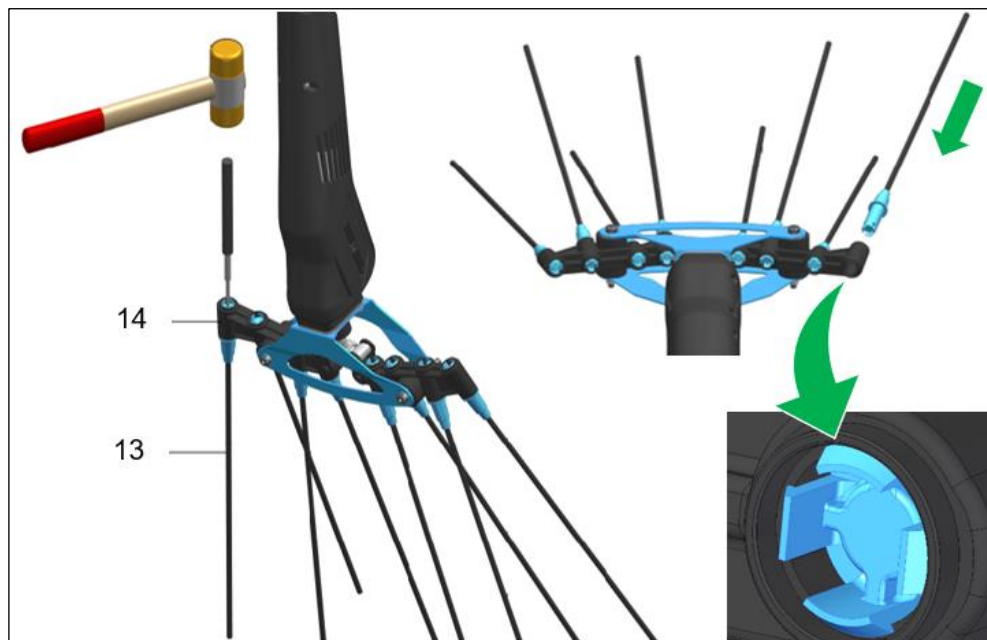

7.1.3 FUSE REPLACEMENT



NOTE

Blown fuses can be recognised by the broken metal filament, as shown in the picture opposite.

Shine a light with a torch in order to see better whether the fuse has blown.

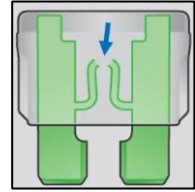

To check the integrity of the fuse or in the event of a malfunction of the tool, perform the following steps:

- Turn the ON-OFF switch (3) to the OFF position.
- Disconnect the power cable (18) or remove the battery (24) from the tool.
- Take out the fuse (3)
- If the fuse is blown, replace it with a new one of the same amperage (same colour and lettering) and the same size.

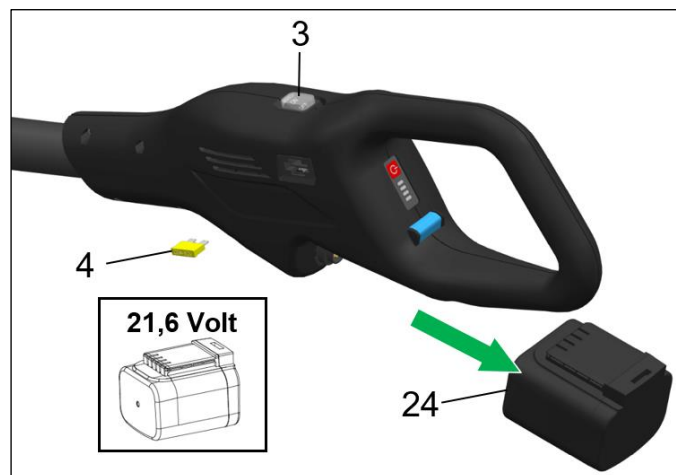
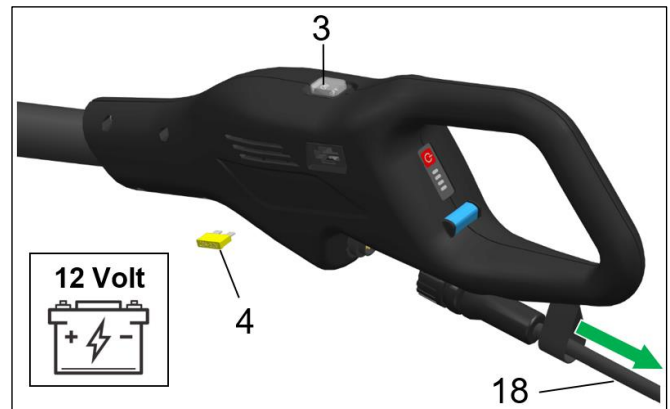
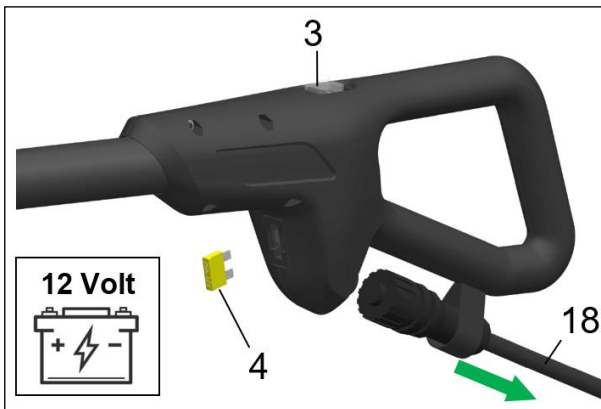

7.1.4 LUBRICATION OF JOINING LINKS

This paragraph contains the information and instructions to be observed when lubricating the connecting links. Periodically lubricate the connecting links (15) on both sides with a brush.

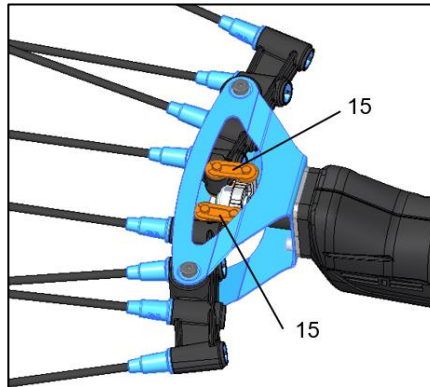

(*) For the type of grease/lubricant and/or adhesive/sealant recommended, see paragraph 7.3.3.

7.1.5 HEAD AND HANDLE CLEANING

This paragraph contains the information and instructions to be observed when cleaning the harvesting head and handle.

Periodically check the integrity of the fixed guards and their fixings, paying particular attention to the access guards to the product mechanics.

Keep the head and handles clean using a cloth or brush.

Do not spray or immerse in water.

Do not use cleaning agents that could permanently damage them.

Pay particular attention to the cleanliness of the slits on the power unit, which have the function of circulating air inside the head for motor cooling.



CAUTION!

Cleaning the head reduces the formation of friction that would jeopardise performance and autonomy of the tool.

7.1.6 END OF WORK MAINTENANCE

After use, or in the case of long periods of inactivity, it is prescribed to:

- Follow the procedure for switching off and securing the product as described in paragraph 6.5.

7.2 SPECIALIST OR EXTRAORDINARY MAINTENANCE



Extraordinary maintenance operations must be carried out by a mechanical or electrical maintenance technician depending on the activity to be performed.



CAUTION

Prior to any extraordinary maintenance activity, it is mandatory to secure the product, specifically:

- Put on puncture/cut-proof protective gloves.
- Switch the tool off with the ON/OFF switch (3) at the OFF position.
- Disconnect the power cable (18) or battery (24) from the tool.
- Place the battery in a safe, dry and weatherproof location.



CAUTION

Any extraordinary maintenance work must be carried out at a T.A.C.

7.3 MAINTENANCE PLAN

The maintenance activities of the product have been organised as indicated in this manual.

They originate partly from the maintenance activities to which the product is traditionally subjected, and partly from the experience of CAMPAGNOLA S.r.l.'s service centres.

This makes it possible to include product-specific differences in a single document.



NOTE

Preventive and specialised maintenance operations (routine and extraordinary) can be carried out, according to the instructions in the manual, by the user Customer or by CAMPAGNOLA S.r.l.'s Authorised Assistance Centres.



CAUTION

The maintenance operations described below are to be carried out with the product stationary and power switched off.

7.3.1 COMPILATION CRITERION

The maintenance sheets follow the compilation diagram below.

It is suggested to use the proposed maintenance sheets (**or an equivalent system**) in order to maintain a functional maintenance organisation.

 SCHEDA DI CONTROLLO E MANUTENZIONE DEL PRODOTTO						
PRODOTTO:		MODELLO:		MATICOLA:	DATA FABBRICAZIONE:	
DATA	INTERVENTO EFFETTUATO	MANUTENZIONE ESEGUITA	FIRMA	NOTE	DATA PROSSIMO INTERVENTO	

It is essential that the form above is filled in for each maintenance activity, which must then be kept by the person in charge of maintenance in a specific binder.

The data to be stated on the sheet are:

- 1) Product
- 2) Model
- 3) Serial number
- 4) Date of manufacture
- 5) Date of intervention
- 6) Type of intervention
- 7) Maintenance performed
- 8) Operator's signature
- 9) Notes (operator intervention notes)
- 10) Next intervention date (frequency)

**DANGER**

MAINTENANCE OPERATIONS MUST BE CARRIED OUT WITH THE FREQUENCY LISTED IN THE NEXT CHAPTER.

SINCE THIS IS A HAND-OPERATED PRODUCT, IT IS A MANDATORY REQUIREMENT TO CARRY OUT MAINTENANCE AT THE TIMES PRESCRIBED BY THE MANUFACTURER AND TO RECORD MAINTENANCE ACTIVITIES ON THE ABOVE-MENTIONED SHEET OR SIMILAR SYSTEM FOR TRACEABILITY AND REGISTRATION PURPOSES.

7.3.2 LIST OF MAINTENANCE ACTIVITIES AND FREQUENCY

The table below shows the maintenance tasks, with their frequency:

MAINTENANCE	ROUTINE					EXTRAORDINARY At the end of each working season / at least once a year and when repairing or restoring operating conditions
	Before use	Every 2 working hours	Every day	Every week	Every 90 days	
Check the total integrity of the product.	X					X
Check the integrity of the guards.	X		X	X		X
Check that all screws are tightened correctly	X	X	X			X
Check the cooling slots.	X	X	X	X		X
Check that the cable and connectors are intact.	X			X		X
Check battery efficiency	X				X	X
Remove harvest debris			X	X		X
Clean heads and lubricate connecting links					X	X
Periodic overhaul to be carried out at a Manufacturer's Authorised Assistance Centre.						X

For details on the operating modes, please refer to this manual and in particular to par. 7.1 and 7.2.

7.3.3 RECOMMENDED LUBRICANTS AND ADHESIVES

The product has been designed in such a way as to reduce lubrication-related operations; however, due to its inherent use, relative lubricants are required, e.g. on the connecting links (15).

Characteristics of the greases and lubricating oils used

The data sheets for greases and lubricating oils in this section only contain the main technical characteristics required for purchase, but not the safety information related to their use.

Before use, request the 'product safety data sheet' from the manufacturer, which can also normally be found on the supplier's website.

Do not use any grease other than that indicated by the manufacturer where it is to be used.

Do not mix with other lubricants.

When handling/using grease, always use waterproof protective gloves and observe the safety data sheet of the grease.

Careful use is recommended.

Be reminded that:

- inhalation of vapours generated by burning product at a temperature above 300 °C can lead to operator malfunctions;
- smoking is prohibited;
- it is mandatory to wash hands after handling the product.

Grease commercial data	
Supplier	PAKELO MOTOR OIL S.r.l.
Type	LIPO HEAVY GREASE 2
Use	Lubricator grease

NOTE: The above-mentioned grease must be used for all maintenance activities relating to the greasing of connecting links.

Grease commercial data	
Supplier	PAKELO MOTOR OIL S.r.l.
Type	PAKELO MULTIPLEX EP GREASE NLGI 2
Use	Suitable when exceptional load and wear resistance is required in a variety of applications.

NOTE: The grease specified above must be used for all maintenance activities relating to the greasing of gears and mechanical parts in all disassembly/assembly and/or adjustment activities covered by the maintenance activity.

Characteristics of the adhesive/sealant used

The sealant data sheets in this section only contain the main technical characteristics required for purchase, but not the safety information related to its use.

Before use, request the 'product safety data sheet' from the manufacturer, which can also normally be found on the supplier's website.

The manufacturer prescribes the use of LOCTITE adhesive/sealant. The adhesive enables maintenance personnel to prevent persistent equipment failures that cause unscheduled downtime. For further technical details see the Loctite data sheet available on the supplier's website.

The manufacturer prescribes the use of "**LOCTITE® 270™**": high-strength threadlocker formulated to lock and seal screws and/or bolts to prevent loosening due to vibration. Excellent on any metal, including passive materials (e.g. stainless steel, aluminium, galvanised surfaces). It can be disassembled by heating up to 300°C.

The manufacturer prescribes the use of "**LOCTITE® 243™**": a medium-strength threadlocker designed for the locking and/or sealing of threaded fasteners requiring normal disassembly with standard hand tools. Excellent on any metal, including passive materials (e.g. stainless steel, aluminium, galvanised surfaces). It can be disassembled by heating up to 250°C.

8. TROUBLESHOOTING

Troubleshooting can only be carried out by trained personnel who have understood the instructions in this manual and the accompanying documentation.

Situations that can lead to a failure are normally attributable to a lack of or poor maintenance or a failure of some mechanical and/or electrical/electronic component of the product or a situation related to the material being handled.

The following table lists possible faults that can occur on the tool. The "Cause" column shows the cause of the fault condition.

The "Solution" column shows the corrective action to resolve the fault situation that has occurred.

FAULT	CAUSE	SOLUTION
The tool does not work	ON/OFF switch in OFF position	Move the switch to the ON position
	Low battery	Recharge the battery
	Battery cable connector not plugged in	Insert the connector
	Damaged connector	Contact a T.A.C.
The tool does not have adequate power	Low battery level	Recharge the battery
The tool stops during use	Max current threshold exceeded	Check and replace fuse
The tool does not start	Incorrect assembly of electrical connections between extension pole/head and/or extension pole/handle	Dismantle the pole and check that the connectors are inserted correctly.
Excessive overheating of the head	Presence of dirt and/or wear of internal rotating parts	Clean and service the head
Abnormal vibration of rakes.	Wear of rotating parts.	Clean and service the head.
	Incorrect tightening of comb fixing screws.	Tighten screws.

9. SPARE PARTS

Ways of ordering spare parts:

To place an order for spare parts, please contact your Local Distributor or Dealer or a CAMPAGNOLA S.r.l. Technical Assistance Centre, stating the quantity and part number of the part you wish to order. The spare parts list can be found on the CAMPAGNOLA S.r.l. manufacturer's website. Or else, send a written request to:

CAMPAGNOLA S.r.l. Head Office and Plant
40069 ZOLA PREDOSA (BO) Italy
Via Lazio, 21,23,23/A e 23/B Tel. +39 051 753500
Fax. +39 051 752551
www.campagnola.it - star@campagnola.it

specifying:

- product serial number;
- unit type as stated on the rating plate installed on the product. If absent, please describe the piece;
- description;
- desired quantity.

10. ANNEXES

This chapter contains a list of the DOCUMENTS supplied with the product and form an integral part of this manual provided by CAMPAGNOLA S.r.l. and should be used as a reference for the use, operation and maintenance of the components themselves.

DESCRIPTION	MANUFACTURER
General warranty terms and conditions	CAMPAGNOLA S.r.l.
Machinery Directive Declaration of Conformity	CAMPAGNOLA S.r.l.
Quick guide	CAMPAGNOLA S.r.l.



Manuel d'utilisation et d'entretien

**MOD. MASTER
MOD. MASTER PLUG-IN**



Peigne électrique

Français

TRADUIT DES INSTRUCTIONS ORIGINALES

Lire attentivement le manuel d'utilisation et d'entretien avant utilisation



FRANÇAIS

Tous droits réservés dans tous les pays

Toute demande d'exemplaires supplémentaires de ce produit, d'informations ou d'intervention du service d'assistance dans les locaux du Client, ou toute demande de clarification des aspects techniques de ce document doit être adressée au Distributeur ou au Revendeur local ou au Centre d'assistance technique de :

Campagnola S.r.l.
Siège et usine
40069 ZOLA PREDOSA (BO) Italie
Via Lazio, 21, 23, 23/A, 23/B e 25 Tél. +39 051 753500
Fax. +39 051 752551
www.campagnola.it star@campagnola.it

Le fabricant conserve une copie de ce manuel pendant dix (10) ans à compter de la date de fabrication.

L'élaboration du texte et des images a été examinée avec le plus grand soin. Nonobstant ce qui précède, CAMPAGNOLA S.r.l. se réserve le droit de modifier et/ou de mettre à jour les informations contenues dans le présent document pour corriger des erreurs typographiques et/ou des inexactitudes, sans préavis ni engagement de sa part.

Les descriptions et les illustrations jointes à cette publication ne sont pas contractuelles ; CAMPAGNOLA S.r.l. se réserve donc le droit d'apporter à tout moment, sans s'engager à mettre à jour cette publication, les modifications d'organes, de détails ou de fourniture d'accessoires qu'elle jugera opportunes dans le but d'améliorer le fonctionnement du produit ou pour toute autre exigence n'impliquant pas les aspects de la sécurité du produit.

Il incombe également à l'Utilisateur de s'assurer que, en cas de modification du présent document par le fabricant, seules les versions mises à jour du manuel sont effectivement présentes sur le lieu d'utilisation.

Le contenu de ce manuel est de nature strictement technique et est la propriété de CAMPAGNOLA S.r.l.

Aucune partie de ce manuel ne peut être traduite dans une autre langue et/ou adaptée et/ou reproduite sous une autre forme et/ou par des moyens mécaniques, électroniques, par photocopie, enregistrement ou autre, sans l'autorisation écrite préalable de CAMPAGNOLA S.r.l.

L'entreprise propriétaire protège ses droits avec toute la rigueur de la loi.

La documentation a été rédigée conformément à ce qui est défini au point 1.7.4 de la directive 2006/42/CE

Cher Client,

CAMPAGNOLA S.r.l. vous remercie d'avoir acheté un produit de sa gamme et vous invite à lire et à comprendre ce manuel.

La capacité d'interpréter les besoins du marché en fournissant des réponses spécifiques et dynamiques globales ainsi que la garantie de la société CAMPAGNOLA S.r.l. de posséder de grandes connaissances dans le secteur en ont fait le leader mondial en matière de conception, construction et réalisation d'équipements pour la taille et la récolte.

Grâce à l'efficacité de son réseau de vente et d'assistance qui fait appel à un personnel hautement qualifié, CAMPAGNOLA S.r.l. est en mesure de proposer une vaste gamme de produits :

- sécateurs et tronçonneuses à chaîne pneumatiques et électromécaniques (à batterie) pour la taille, sur rallonge aussi ;
- peignes pneumatiques, à moteur et électromécaniques (à batterie) pour la récolte des olives et d'autres types de fruits ;
- compresseurs pour l'attelage à trois points du tracteur et des motocompresseurs ;
- attacheur électromécanique.

Les raisons de choisir les équipements Campagnola peuvent être résumées comme suit :

- > maniabilité et praticité des produits ;
- > utilisation polyvalente ;
- > qualité des matériaux de fabrication ;
- > fiabilité ;
- > ingénierie de conception.

La consultation de ce manuel est facilitée par l'inclusion de l'index général sur la première page et par la mise en page qui permet de trouver facilement le sujet qui nous intéresse.

La documentation fournie avec le produit se compose du présent Manuel et de toute documentation éventuellement répertoriée dans le chapitre des annexes, qui fait partie intégrante du présent manuel.

Vous y trouverez toutes les informations nécessaires à l'utilisation correcte du produit acheté, ainsi qu'à son installation, sa mise en service, son entretien et sa mise hors service.

L'utilisateur doit impérativement lire et comprendre le présent manuel dans son intégralité et suivre attentivement les mises en garde et les prescriptions figurant dans la documentation fournie.

Nous vous invitons à contacter directement CAMPAGNOLA S.r.l. ou votre revendeur local pour obtenir des pièces de rechange, des conseils sur le choix d'un équipement spécial ou simplement des informations sur le produit que vous avez acheté.

Ces instructions originales ont été rédigées en italien. Les instructions dans d'autres langues sont issues de la traduction de la version originale.

FRANÇAIS 101

1. GÉNÉRALITÉS	104
1.1 INTRODUCTION	105
1.2 QUALIFICATION DU PERSONNEL	105
1.3 RÈGLES DE SÉCURITÉ ÉNUMÉRÉES DANS LE MANUEL	106
1.4 SYMBOLES UTILISÉS	106
1.5 ÉQUIPEMENTS DE PROTECTION INDIVIDUELLE (EPI)	108
1.6 INTERDICTION D'APPORTER DES MODIFICATIONS	109
1.7 TERMINOLOGIE ET ACRONYMES UTILISÉS	110
1.8 GARANTIE	111
2. DESCRIPTION TECHNIQUE	111
2.1 IDENTIFICATION DU PRODUIT	111
2.2 DONNÉES TECHNIQUES.....	111
2.3 REPRÉSENTATION DES MODÈLES DISPONIBLES	113
3. DESCRIPTION DU PRODUIT	113
3.1 UTILISATION AUTORISÉE - PRÉVUE	113
3.2 UTILISATION NON AUTORISÉE.....	114
3.3 COMPOSITION DU PRODUIT	115
3.4 PIÈCES ACCESSOIRES.....	116
3.5 CARACTÉRISTIQUES GÉNÉRALES DE FONCTIONNEMENT.....	117
3.6 UTILISATION DE BATTERIES	117
3.7 UTILISATION DU CHARGEUR DE BATTERIE.....	119
4. SÉCURITÉ.....	119
4.1 INFORMATIONS GÉNÉRALES	119
4.2 DIRECTIVES APPLICABLES ET NORMES TECHNIQUES DE RÉFÉRENCE	120
4.3 CERTIFICATION DU PRODUIT.....	120
4.4 MARQUAGE CE	120
4.5 LIMITES D'UTILISATION	122
4.6 ZONES DANGEREUSES	122
4.7 CONDITIONS ENVIRONNEMENTALES DE FONCTIONNEMENT	122
4.8 VIBRATIONS.....	122
4.9 BRUIT	123
4.10 ÉLIMINATION DES MATÉRIAUX ÉPUIÉS	123
4.11 INDICATIONS POUR LES DÉCHETS SPÉCIAUX.....	124
4.11.1 BATTERIES	124
4.12 SÉCURITÉS APPLIQUÉES AU PRODUIT	125
4.12.1 PROTECTIONS FIXES	125
4.12.2 DISPOSITIF CONTRE LES SURCHARGES ÉLECTRIQUES	125
4.13 RISQUES RÉSIDUELS.....	126
4.13.1 CHOCS ET ÉCRASEMENT	126
4.13.2 INCENDIE.....	126
4.13.3 ATMOSPHÈRE EXPLOSIVE :	127
4.13.4 AVEUGLEMENT	127
4.13.5 CHUTE, PROJECTION D'OBJETS	127
4.13.6 GLISSEMENT.....	127
4.13.7 EFFET FOUET	128
4.13.8 TRÉBUCHEMENT	128
4.13.9 PANNES DE CIRCUITS	128
4.13.10 Foudre.....	128
4.14 PRESCRIPTIONS SUPPLÉMENTAIRES EN MATIÈRE DE DANGER POUR L'UTILISATION DE L'OUTIL.....	128
4.15 PRESCRIPTIONS D'ATTENTION SUPPLÉMENTAIRES	130
4.16 NOTES GÉNÉRALES SUR LE COMPORTEMENT.....	131
4.17 PLAQUES D'AVERTISSEMENT	132
4.17.1 DISPOSITION DES PLAQUES D'AVERTISSEMENT.....	133
5. INSTALLATION.....	133
5.1 EMBALLAGE ET DÉBALLAGE	133
5.1.1 STOCKAGE	134
5.2 ASSEMBLAGE DU PRODUIT	134
5.3 CONTRÔLES ET VÉRIFICATIONS AVANT LE DÉMARRAGE	137
5.4 MISE HORS SERVICE.....	137
6. UTILISATION ET FONCTIONNEMENT.....	138
6.1 INFORMATIONS GÉNÉRALES	138

6.2	FONCTIONNEMENT	139
6.2.1	DÉMARRAGE DU PRODUIT	139
6.2.2	UTILISATION DU PRODUIT	139
6.2.3	ARRÊT DU PRODUIT	140
6.3	MANUTENTION DU PRODUIT	140
6.4	REMISAGE.....	141
7.	ENTRETIEN	141
7.1	ENTRETIEN PRÉVENTIF OU ORDINAIRE	142
7.1.1	COUPLES DE SERRAGE.....	142
7.1.2	REMPACEMENT DES FOURCHONS	142
7.1.3	REMPACEMENT DES FUSIBLES	143
7.1.4	LUBRIFICATION DES MAILLONS DE JONCTION.....	144
7.1.5	NETTOYAGE DE LA TÊTE ET DE LA POIGNÉE.....	144
7.1.6	ENTRETIEN EN FIN DE TRAVAIL	144
7.2	ENTRETIEN SPÉCIALISÉ OU EXTRAORDINAIRE.....	144
7.3	PLAN D'ENTRETIEN	145
7.3.1	CRITÈRE DE REMPLISSAGE	145
7.3.2	LISTE DES ACTIVITÉS D'ENTRETIEN ET FRÉQUENCE	146
7.3.3	LUBRIFIANTS ET ADHÉSIFS RECOMMANDÉS.....	146
8.	INCONVÉNIENTS, CAUSES, SOLUTIONS	147
9.	PIÈCES DE RECHANGE	148
10.	ANNEXES.....	148

1. GÉNÉRALITÉS

Le manuel, comme la Déclaration de conformité CE, fait partie intégrante du produit et doit toujours l'accompagner lorsqu'il est déplacé ou revendu. Il incombe à l'utilisateur de conserver cette documentation intacte pour s'y référer pendant toute la durée de vie du produit.

Ce document est fourni en format électronique et peut être téléchargé à partir du site de l'entreprise www.campagnola.it ou en scannant le QR-Code sur le guide rapide inséré dans l'emballage du produit.

Le manuel reflète l'état de la technique au moment de la fourniture.

Le Fabricant décline toute responsabilité concernant les anomalies de production et/ou les dommages causés par le produit aux biens, aux personnes et aux animaux dans les cas suivants :

- Utilisation impropre du produit à des fins et/ou pour des fonctionnalités autres que celles pour lesquelles il a été conçu.
- Non-respect des prescriptions énoncées dans le présent manuel.
- Non-respect des caractéristiques techniques indiquées par le Fabricant, notamment en ce qui concerne les conditions d'utilisation prévue.
- Utilisation dans des conditions environnementales autres que celles spécifiées dans ce manuel.
- Non-respect des conditions/prescriptions d'assemblage.
- Entretien absent, insuffisant ou déficient.
- Modifications ou interventions sur le produit par rapport à la configuration fournie.
- Utilisation de pièces de rechange non originales ou non spécifiques au modèle.
- Utilisation dans des lieux fermés et/ou classifiés.
- Utilisation à proximité de lignes électriques.
- Utilisation par des personnes âgées de moins de 18 ans ou de plus de 80 ans, ou ayant des limitations physiques et/ou psychologiques et/ou d'autres maladies qui les rendent inaptes à l'utilisation de ce type de produits.
- Utilisation par du personnel inapte, non autorisé, non formé et non instruit, y compris en lisant et en comprenant parfaitement le présent manuel.
- Utilisation par du personnel préposé qui n'est pas formé et informé de manière adéquate comme l'exige le Décret législatif 81/2008 en Italie (directive 89/391/CE ou directive 2009/104/CE et/ou leurs décrets de transposition nationaux) sur la sécurité des lieux de travail.
- Utilisation non conforme aux lois sur la sécurité des machines et/ou aux règles de sécurité de **la législation européenne et/ou nationale spécifique en vigueur** sur le lieu de travail.
- Non-respect total ou partiel de ces instructions et/ou des notes d'interdiction et de prescription de ce manuel.
- Événements exceptionnels.

La responsabilité de l'application des prescriptions de sécurité énumérées dans ce manuel incombe au personnel de l'utilisateur/employeur qui est responsable des activités prévues, qui doit s'assurer que le personnel autorisé pour l'assemblage, l'utilisation et l'entretien :

- soit qualifié pour exercer l'activité requise.
- soit formé, informé et instruit quant à l'utilisation du produit et sur les activités d'entretien.
- connaisse et respecte scrupuleusement les prescriptions contenues dans ce document.
- connaisse et applique les règles de sécurité générales et spécifiques applicables au produit et au lieu de travail.

Le personnel utilisant le produit doit se présenter sur le lieu de travail dans un état psychophysique adapté à l'exécution des tâches prévues et requises.

La consommation de boissons alcoolisées, de substances stupéfiantes et de médicaments qui altèrent l'état psychophysique du travailleur est strictement interdite.

Le non-respect des règles de sécurité peut entraîner des blessures/accidents pour le personnel, des dommages aux composants et à l'unité de contrôle du produit.

Il est obligatoire que tout le personnel de l'utilisateur/employeur, et en particulier le personnel d'entretien technique, ait lu et compris le présent manuel, qu'il connaisse et maîtrise les principes de base de la mécanique et de l'électricité et qu'il soit compétent dans l'utilisation de ces produits/machines.

Le non-respect des règles de sécurité et des instructions qui y sont données peut entraîner des blessures corporelles et matérielles ainsi que des dommages aux composants et à l'unité de contrôle du produit.

La lecture de ce manuel, bien qu'exhaustive, ne peut en aucun cas remplacer l'expérience adéquate du personnel préposé.

L'utilisateur peut, à tout moment, contacter le fabricant pour demander des informations complémentaires à celles contenues dans le présent document, ainsi que pour faire des suggestions d'amélioration

1.1 INTRODUCTION

Afin de garantir une fiabilité opérationnelle maximale, CAMPAGNOLA S.r.l a soigneusement sélectionné les matériaux et les composants utilisés dans la construction du produit. Son bon fonctionnement dans le temps dépend d'une utilisation correcte et d'un entretien préventif et périodique adéquat, conformément aux instructions de la présente documentation et de celle qui accompagne le produit.

Malgré les précautions prises au niveau de la conception et de la construction, il est fondamental pour l'utilisation correcte, la sécurité, la durabilité et la fiabilité du produit que les instructions du Fabricant soient scrupuleusement suivies et que le produit soit mis en service conformément à ces instructions et aux exigences légales en vigueur dans le Pays d'utilisation.

Le présent manuel a pour but de fournir des informations techniques au personnel chargé de l'installation, de l'utilisation, de la mise en service et de l'entretien du produit fourni par CAMPAGNOLA S.r.l.

Les instructions contenues dans le présent document sont destinées à tout le personnel utilisateur, qui doit dans tous les cas avoir des connaissances élémentaires en matière mécanique, pneumatique, électrique et électronique, en fonction du produit acheté, conformément aux informations fournies dans le présent document.

Le Manuel d'utilisation et d'entretien contient les informations nécessaires pour comprendre les modalités d'assemblage, de fonctionnement et d'entretien du produit, en particulier : la description technique des différents groupes fonctionnels, des équipements et des systèmes de sécurité, le fonctionnement, l'utilisation de l'équipement et l'interprétation des signaux de diagnostic éventuels, les procédures principales et les informations sur les interventions d'entretien.

Pour que le produit soit utilisé correctement, il est supposé que l'environnement de travail et d'utilisation est adapté aux règles de sécurité et d'hygiène en vigueur et qu'il est conforme aux prescriptions et interdictions figurant dans le présent manuel.

1.2 QUALIFICATION DU PERSONNEL

Toutes les interactions avec le produit décrites dans ce manuel doivent être effectuées par le personnel défini selon les instructions du Fabricant. Toute opération décrite est accompagnée par un pictogramme relatif à l'opérateur jugé le plus approprié aux mentions à accomplir. Ci-dessous des indications sur la qualification du personnel nécessaire pour mener à bien les différentes activités.



Opérateur

Personnel de l'utilisateur correctement formé, autorisé et qualifié, grâce à la lecture complète et à la compréhension de ce manuel, ainsi que grâce à ses connaissances adéquates et à son expérience pratique, qui a reçu les instructions nécessaires pour utiliser le produit en toute sécurité pour les activités pour lesquelles il a été construit et fourni.

Il doit être capable d'effectuer toutes les opérations nécessaires à l'assemblage/installation, au bon fonctionnement du produit et à sa propre sécurité ou à celle de ses collaborateurs.

Il doit avoir une expérience avérée de l'utilisation correcte de ces types de produits et être autorisé à les utiliser.

Il doit être correctement formé, informé et instruit à cet égard, notamment en comprenant le présent manuel et en suivant les cours prévus par la législation en vigueur.

En cas de doute, il doit signaler toute anomalie à son supérieur.

Il n'est pas autorisé à effectuer des opérations d'entretien, à l'exception du nettoyage, de la lubrification, du remplacement des fourchons l'appoint des liquides, le cas échéant, et des éventuels réglages autorisés à l'opérateur et décrits dans le chapitre relatif à l'entretien.



Technicien d'entretien mécanique

Technicien qualifié capable de faire fonctionner le produit comme l'opérateur (ayant le profil requis ci-dessus), d'intervenir sur les pièces mécaniques pour les réglages, l'entretien et les réparations et de lire les schémas, les dessins techniques et la liste de pièces de rechange.

Il n'est pas autorisé à intervenir sur les parties électriques (le cas échéant).

Le cas échéant, il peut donner des instructions à l'opérateur sur la manière d'utiliser correctement le produit à des fins de production.



Technicien d'entretien électrique

Technicien qualifié capable de faire fonctionner le produit comme l'opérateur (ayant le profil requis ci-dessus), d'intervenir sur les réglages et les parties électriques pour l'entretien, la réparation et le remplacement des pièces défectueuses et/ou usées.

Il doit être capable de lire des schémas électriques et de vérifier le cycle fonctionnel correct.

Il ne peut travailler en présence de tension à l'intérieur des tableaux électriques et/ou des équipements de contrôle que s'il est une personne apte (PEI) (Voir normes EN50110-1 et EN 50110-2).

Le cas échéant, il peut donner des instructions à l'opérateur sur la manière d'utiliser correctement le produit à des fins de production.

CENTRES D'ASSISTANCE TECHNIQUE

Il s'agit des centres d'assistance technique (également appelés C.A.T.) que CAMPAGNOLA S.r.l. a autorisé à effectuer des activités de service/réparation sur les produits Campagnola.

1.3 RÈGLES DE SÉCURITÉ ÉNUMÉRÉES DANS LE MANUEL

Les prescriptions, indications, règles et remarques correspondantes relatives à la sécurité, décrites dans les différents chapitres du manuel, visent à définir une série de comportements et d'obligations à respecter lors de l'exécution des différentes activités, afin d'opérer dans des conditions sûres pour le personnel, les équipements et le milieu environnant.





Ces règles de sécurité sont destinées à tout le personnel dûment formé, informé, instruit et autorisé à effectuer les différentes activités et opérations qui constituent les modalités d'utilisation prévue du produit faisant l'objet du présent document :

- Transport,
- Assemblage/installation,
- Fonctionnement,
- Utilisation,
- Entretien,
- Nettoyage,
- mise hors service et démantèlement.

1.4 SYMBOLES UTILISÉS

Un certain nombre de symboles sont utilisés dans le manuel pour attirer l'attention du lecteur et souligner certains aspects particulièrement importants du document.

Le tableau suivant décrit la signification des différents symboles utilisés dans le manuel.

SYMBOLE	SIGNIFICATION	REMARQUES
 Danger	Danger	Indique un danger avec risque d'accident, d'invalidité ou de blessure grave, voire mortelle, pour le personnel préposé. Prêter une très grande attention aux blocs de texte indiqués par ce symbole.
 Attention	Attention	Représente un avertissement avec risque d'accident ou de blessure moyenne pour le personnel de l'utilisateur ou de dommage possible au produit, à l'équipement ou à d'autres biens personnels de l'acheteur/utilisateur Faire attention aux blocs de texte indiqués par ce symbole.
 Important Mise en garde	Important Mise en garde	Indique une mise en garde ou une remarque sur des fonctions clés ou des informations utiles. Faire attention aux blocs de texte indiqués par ce symbole.
 Instructions	Instructions	Indique l'obligation pour tout le personnel (utilisateur, technicien d'entretien, etc.) de lire et de comprendre le manuel d'utilisation et d'entretien fourni avec le produit dans son intégralité.

Le tableau suivant décrit la signification des différents symboles qui peuvent être présents sur le produit.

Se référer au chapitre 4 du manuel pour connaître le type et l'emplacement du symbole apposé sur le produit.

Des étiquettes et des pictogrammes sont apposés sur le produit et/ou ses unités constitutives afin de mettre en évidence les risques résiduels et les actions à entreprendre en conséquence, conformément aux procédures de sécurité indiquées dans le présent manuel.

Les signaux de sécurité ont des significations différentes en fonction de leur couleur et de leur forme géométrique. En particulier, on rappelle que le non-respect des signaux de sécurité peut conduire à des situations dangereuses avec des effets néfastes possibles tels que des blessures graves ou la mort et/ou des dommages à l'équipement lui-même.

En fonction des risques résiduels, de différentes natures, identifiés pour le produit, le fabricant l'a équipé de plaques de danger, de mise en garde et d'obligation définies conformément à la réglementation européenne concernant les symboles graphiques à utiliser.



















SIGNIFICATION	FORME	COULEUR
Danger		Jaune
Interdiction		Rouge
Obligation		Bleu
Informations		Bleu

TABLEAU 1

SYMBOLE	SIGNIFICATION	REMARQUES
	Danger générique	Faire attention aux dangers indiqués par les symboles supplémentaires
	Danger lié à des objets tranchants	Indique la présence d'éléments tranchants ; avec risque de blessure, pour le personnel préposé/l'utilisateur. Le personnel préposé/l'utilisateur doit prêter une attention particulière aux signalisations et aux zones où ce symbole est présent et respecter les distances de sécurité.
	Risque de surface chaude	Indique un danger avec risque de blessure pour l'utilisateur. Le port de vêtements appropriés tels que des gants de protection thermique, des lunettes de protection et un masque est obligatoire.
	Danger lié à la présence de tension.	Indique un danger avec risque de blessure, même mortelle, pour le personnel préposé/l'utilisateur. Faire preuve d'une extrême prudence lorsqu'un tel avertissement est présent et ne pas pénétrer dans ces zones sans avoir au préalable mis hors tension la zone concernée par l'avertissement.
	Danger lié à des pièces en mouvement	Indique un danger dans les zones où se trouvent des pièces en mouvement. Le personnel préposé/l'utilisateur doit prêter une attention particulière aux signalisations et aux zones où ce symbole est présent et respecter les distances de sécurité.
	Danger d'écrasement des mains	Indique un danger pour le mouvement de fermeture des pièces mécaniques de l'équipement ; avec risque de blessure pour le personnel préposé/l'utilisateur. Le personnel préposé/l'utilisateur doit prêter une attention particulière aux signalisations et aux zones où ce symbole est présent et respecter les distances de sécurité.
	Danger de projection de matériaux	Le personnel préposé/l'utilisateur doit prêter une attention particulière aux signalisations et aux zones où ce symbole est présent, respecter les distances de sécurité et utiliser les EPI prescrits.
	Danger lié à la présence de lignes électriques ou de pièces sous tension	Attention à ne pas utiliser le produit en présence de lignes électriques et de pièces sous tension. Se tenir à une distance de plus de 15 m de toute pièce sous tension.
	Interdiction d'utiliser des flammes nues	Interdiction d'utiliser des flammes nues. Protéger le produit et/ou la batterie de la chaleur et des flammes.
	Interdiction d'utilisation en cas de conditions météorologiques défavorables	Il est interdit d'utiliser le produit dans des conditions météorologiques défavorables telles que la pluie, les éclairs, la grêle, la neige, etc.

Mises en garde et interdictions spécifiques pour les batteries

	Danger spécifique pour les batteries lithium-ion	Les batteries au lithium-ion peuvent exploser, provoquer des incendies ou générer des effets thermiques indésirables tels que le « Thermal Runaway » (*) (Emballement thermique) si elles sont démontées, court-circuitées, endommagées ou manipulées de manière inappropriée. Ne pas exposer à l'eau, au feu ou à des températures élevées.
	Interdiction de jeter les batteries	Ne pas jeter les batteries dans l'eau, ne pas les enterrer et ne pas provoquer de contamination de l'environnement. Suivre les instructions du manuel pour une élimination correcte.
	Contact interdit des batteries avec des sources de chaleur	Ne pas jeter les batteries au feu et ne pas les exposer à des sources de chaleur telles que la chaleur générée par des appareils de chauffage, des flammes, des lasers, des sources inductives, etc.
	Ne pas exposer le produit à des sources de chaleur	Il est interdit d'exposer le produit à toute source de chaleur directe ou indirecte.

Exigences applicables au produit et à la batterie

	Obligation de lire le manuel	Indique que les opérateurs et les techniciens d'entretien doivent toujours lire le manuel d'utilisation et d'entretien (MUM) avant toute activité (déballage, assemblage/installation, utilisation, entretien, etc.) et/ou toute interaction avec le produit.
---	------------------------------	---



REMARQUE

POUR LE TYPE ET L'EMPLACEMENT DES PLAQUES D'AVERTISSEMENT PLACÉES SUR LE PRODUIT, CONSULTER LA SECTION 4.17. CETTE SECTION ÉNUMÈRE ET IDENTIFIE LES PLAQUES D'AVERTISSEMENT DE DANGER, D'INTERDICTION ET D'OBLIGATION, ACCOMPAGNÉES DE LEURS EXPLICATIONS.

1.5 ÉQUIPEMENTS DE PROTECTION INDIVIDUELLE (EPI)

Le personnel chargé de l'utilisation et de l'entretien, qui effectue les différentes activités autorisées sur le produit, doit utiliser des équipements de protection individuelle (EPI), afin de prévenir tous les risques/dommages possibles découlant de l'exécution des différentes opérations, tels que :

- un casque pour protéger la tête ;
- des lunettes de sécurité ou un masque pour se protéger des éclaboussures, de la poussière ou de la saleté provenant du processus d'utilisation ;
- des gants, des chaussures et/ou des bottes de sécurité pour protéger le personnel contre les risques tels que l'écrasement, le cisaillement, la coupure, etc. ;
- un casque antibruit.



ATTENTION

Les vêtements des personnes qui utilisent le produit ou en assurent l'entretien doivent être conformes aux exigences essentielles de sécurité définies par le règlement 2016/425/UE, la directive 89/656/CE et toute loi en vigueur dans le Pays où le produit est utilisé.



DANGER

Lors de l'exécution de travaux pouvant entraîner la projection d'éclaboussures ou de matériaux dangereux pour lui-même ou pour d'autres personnes travaillant à proximité, l'opérateur doit prévoir, ou demander aux personnes compétentes, des écrans de protection ou d'autres mesures de sécurité appropriées.



DANGER

Lors des opérations de gestion et d'entretien, le personnel doit porter des vêtements de travail appropriés afin d'éviter les accidents.

Afin d'éviter les risques mécaniques tels que l'entraînement, le piégeage, le cisaillement et autres, il est interdit de porter des accessoires tels que des bracelets, des montres, des écharpes, des bagues ou des chaînes pendant le cycle de travail et pendant les opérations d'entretien.



ATTENTION

Il incombe précisément à l'utilisateur/l'employeur de s'assurer que le personnel préposé est dûment formé, informé et instruit quant aux risques résiduels liés au processus traité et qu'il utilise les EPI prescrits, ainsi que d'évaluer les éventuelles intégrations nécessaires.

SYMBOLE	SIGNIFICATION	REMARQUES
	L'utilisation de lunettes de protection est obligatoire.	Indique que le personnel doit utiliser des lunettes de protection. EPI à utiliser en permanence lors du travail avec le produit et/ou sur le site de travail ou lors de l'entretien. L'utilisation de l'écran de protection est prescrite en cas de risque de projection d'objets ou de matériaux.
	La protection auditive est obligatoire.	Indique que le personnel doit utiliser des casques ou des bouchons d'oreille pour protéger son ouïe. EPI à utiliser en permanence lors du travail avec le produit et/ou sur le site de travail ou lors de l'entretien.
	Le port de gants de protection et isolants est obligatoire.	Indique que le personnel doit utiliser des gants de protection et isolants. EPI à utiliser en permanence lors du travail avec le produit et/ou sur le site de travail ou lors de l'entretien.
	Le port de chaussures de sécurité est obligatoire.	Indique que le personnel doit utiliser des chaussures de sécurité. EPI à utiliser en permanence lors du travail avec le produit et/ou sur le site de travail ou lors de l'entretien.
	Il est obligatoire de porter des vêtements de travail appropriés.	Indique que le personnel doit porter des vêtements de travail de protection appropriés. EPI à utiliser en permanence lors du travail avec la machine et/ou sur le site de travail ou lors de l'entretien.
	Le port du casque de protection est obligatoire.	Indique que le personnel doit porter un casque de protection. EPI à utiliser en permanence lors du travail avec la machine et/ou sur le site de travail ou lors de l'entretien.



REMARQUE

Les EPI indiqués dans le présent document doivent être intégrés par l'utilisateur en fonction de la zone/du site/du lieu de travail en milieu agricole (type/matériaux et produits travaillés, etc.), des prescriptions prévues et en fonction des dispositions en vigueur dans le Pays d'utilisation.



INFORMATIONS COMPLÉMENTAIRES : La description détaillée des « pictogrammes » et des « EPI » requis spécifiquement pour le produit fourni est décrite dans les différents chapitres de ce manuel. Ce paragraphe ne fait qu'énumérer et expliquer la signification des « pictogrammes » et des « EPI ».

1.6 INTERDICTION D'APPORTER DES MODIFICATIONS

Il est interdit d'effectuer des interventions de modification sur le produit, et en particulier d'effectuer des modifications susceptibles de réduire la sécurité de ce dernier. Il est notamment interdit d'enlever ou de modifier les protections et/ou les systèmes de sécurité et/ou de signalisation et/ou de contrôle fournis par le fabricant. Le non-respect des instructions contenues dans ce manuel et dans la documentation qui l'accompagne dégage le fabricant de toute responsabilité directe ou indirecte.

Pour toute donnée non incluse ou non déductible des pages suivantes, veuillez consulter directement le fabricant.

Il est également interdit d'utiliser le produit avec des composants tiers qui n'ont pas été fournis à l'origine avec le produit.

Cela peut entraîner des accidents et/ou des blessures, pour lesquels le Fabricant est déchargé de toute responsabilité.

On rappelle que la responsabilité civile et pénale du Fabricant est nulle en cas de modification du produit.

Les modifications de quelque nature que ce soit qui altèrent la configuration originale du produit en introduisant des risques non évalués par le fabricant déchargent ce dernier de toute responsabilité.

Dans ce cas, le fabricant est déchargé de toute responsabilité directe ou indirecte.

1.7 TERMINOLOGIE ET ACRONYMES UTILISÉS

PERSONNE EXPOSÉE : (Annexe I, 1.1.1 Directive 2006/42/CE).

Toute personne qui se trouve entièrement ou partiellement dans une zone dangereuse.

UTILISATION PRÉVUE : (Annexe I, 1.1.1 Directive 2006/42/CE).

Utilisation du produit conformément aux informations fournies dans les instructions d'utilisation.

ZONE DANGEREUSE : (Annexe I, 1.1.1 Directive 2006/42/CE).

Toute zone à l'intérieur et/ou à proximité du produit où la présence d'une personne exposée présente un risque pour la santé et la sécurité de cette personne.

RISQUE : (Annexe I, 1.1.1 Directive 2006/42/CE).

Combinaison de la probabilité et de la gravité d'une blessure ou d'une atteinte à la santé pouvant survenir dans une situation dangereuse.

DANGER RÉSIDUEL (Réf. UNI EN ISO 12100:2010).

Danger qui n'a pas pu être éliminé ou réduit par la conception, contre lequel les protections ne sont pas (partiellement ou totalement) efficaces.

Le manuel (chapitre 4) contient les risques résiduels et les informations, instructions et avertissements/prescriptions pour la gestion de ces risques résiduels, qui doivent être pris en compte, pris en charge et gérés par le Client/l'utilisateur.

DISPOSITIF DE PROTECTION : (Annexe I, 1.1.1 Directive 2006/42/CE).

Dispositif (autre qu'un protecteur) qui réduit le risque, seul ou en combinaison avec un protecteur.

PROTECTEUR : (Annexe I, 1.1.1 Directive 2006/42/CE).

Élément du produit spécifiquement utilisé pour fournir une protection par le biais d'une barrière matérielle.

Le Manuel (Chapitre de Sécurité) contient les risques résiduels et les informations, instructions et avertissements/prescriptions pour la gestion des Risques résiduels à prendre en charge par l'utilisateur (Réf. EN ISO 12100:2010).

Pour une description complète de la terminologie utilisée, consulter les définitions de l'annexe I de la directive Machines 2006/42/CE et de la norme EN ISO 12100:2010.

➤ ÉQUIPEMENTS DE PROTECTION INDIVIDUELLE (EPI)

On entend par équipement de protection individuelle tout équipement destiné à être porté et/ou utilisé par le travailleur en vue de le protéger contre un ou plusieurs risques susceptibles de menacer sa sécurité ou sa santé au travail, ainsi que tout élément ou accessoire destiné à cet effet.

Ne sont pas des équipements de protection individuelle :

- Les vêtements de travail et uniformes ordinaires non spécifiquement destinés à protéger la sécurité et la santé du travailleur ;
- Les équipements des services de secours et de sauvetage ;
- Les équipements de protection individuelle des forces armées, des forces de police et du personnel de service pour le maintien de l'ordre public ;
- Les équipements de protection identifiables spécifiques aux véhicules de transport routier ;
- Le matériel de sport ;
- Le matériel d'autodéfense ou de dissuasion ;
- Les dispositifs portables permettant de détecter et de signaler les risques et les facteurs nocifs.

➤ UTILISATEUR

L'utilisateur (employeur, entreprise, personnel de l'entreprise, etc.) est la personne qui utilise le produit pour l'usage auquel il est destiné, ou qui confie son utilisation à des personnes compétentes et dûment formées.

Dans ce manuel, les termes machine, telle que définie à l'article 2 de la directive Machines 2006/42/CE, produit ou équipement sont utilisés comme des synonymes.



ATTENTION !

La lecture de ce manuel, bien qu'exhaustive, ne peut en aucun cas remplacer une expérience adéquate des opérateurs et ne constitue donc qu'un rappel utile des caractéristiques techniques et des principales opérations à effectuer.

1.8 GARANTIE

Pour les conditions générales de garantie, consulter l'espace dédié du site Campagnola, à l'adresse : <http://www.campagnola.it> ; ou faire une demande par écrit au numéro de fax +39 051752551, ou envoyer un e-mail a : « star@campagnola.it ».



ATTENTION !

Au moment de la demande de réparation sous garantie, conformément aux dispositions mentionnées ci-dessus, le produit à réparer doit toujours être accompagné du certificat de garantie correctement rempli avec la preuve d'achat correspondante (facture ou autre document ayant une valeur légale).

2. DESCRIPTION TECHNIQUE

2.1 IDENTIFICATION DU PRODUIT

En particulier, pour une identification correcte et claire du produit, il faut se référer au numéro de série figurant sur la plaque signalétique du produit et le mentionner dans toute demande d'intervention ou d'assistance adressée à CAMPAGNOLA S.r.l.

Afin de permettre une identification claire et sans ambiguïté, voici une description des données figurant sur la plaque signalétique du produit :

Nom du Fabricant : CAMPAGNOLA S.r.l.

Marquage CE : Marquage de la machine conformément aux directives applicables

Type : Code identifiant le type spécifique de machine.

Le code est alphanumérique et se compose de deux séries de 4 chiffres séparés par un point, structuré comme suit : les 4 premiers chiffres sont fixes (type d'outil), les 4 autres représentent le code du produit spécifique acheté.

Exemple Type : **ATRA.3420**

2.2 DONNÉES TECHNIQUES

Ce paragraphe décrit les données techniques du produit acheté.

DONNÉES TECHNIQUES	
Moteur	Moteur avec balais
Puissance du moteur	325 W
Consommation	7-8 Ah
Nombre de coups	1 200 tr/min \pm 5 % tr/min
Masse/ Poids de la poignée (1)	280 g
Masse/ Poids de la poignée (2)	690 g
Masse/Poids de la tête de récolte	1 420 g
Matériau des coques	Technopolymère
Degré de protection de l'outil	IP 00
Touche d'allumage	ON/OFF
Fusible	20 A (couleur JAUNE)
Alimentation par batterie au plomb	12 V
Alimentation par batterie lithium-ion	Nominale 21,6 V / Max 25,2 V

NIVEAU SONORE (*)		
Combinaisons d'outils	Niveau de pression sonore LpA K= 1 dB(A)	Niveau de puissance acoustique LwA K= 1,5 dB(A)
1 - 3 - 6	-	-
1 - 4 - 6	87 dB(A)	97 dB(A)
1 - 5 - 6	84 dB(A)	98 dB(A)
2 - 3 - 6	-	-
2 - 4 - 6	-	-
2 - 5 - 6	-	-
NIVEAU DES VIBRATIONS (**)		
Combinaisons d'outils	Niveau des vibrations ahe _q Poignée inférieure K= 0,3	Niveau des vibrations ahe _q Poignée supérieure K= 0,3
1 - 3 - 6	-	-
1 - 4 - 6	3,36 m/s ²	3,22 m/s ²
1 - 5 - 6	3,36 m/s ²	3,21 m/s ²
2 - 3 - 6	-	-
2 - 4 - 6	-	-
2 - 5 - 6	-	-

(*) Les valeurs de pression acoustique continu équivalent pondéré A poste opérateur (LpA) et niveau de puissance acoustique de l'équipement (LwA), mesurés suivant la norme UNI EN ISO 3744.

(**) Les valeurs de vibrations moyennes quadratiques, pondérées en fréquence, de l'accélération à laquelle le système main-bras est exposé (pour les poignées inférieure et supérieure) sont mesurées selon la norme EN ISO 5349-1 et 2

NIVEAU DE COMPATIBILITÉ ÉLECTROMAGNÉTIQUE

La machine contient des composants électroniques soumis aux réglementations en matière de compatibilité électromagnétique, affectés par des émissions conduites et rayonnées.

Les valeurs d'émission sont conformes aux exigences réglementaires grâce à l'utilisation de composants conformes à la Directive sur la compatibilité électromagnétique, à des connexions appropriées et à une installation conforme aux exigences des fournisseurs de composants.

La machine est conforme à la Directive sur la compatibilité électromagnétique (EMC).

2.3 REPRÉSENTATION DES MODÈLES DISPONIBLES

Ce paragraphe présente les combinaisons possibles et autorisées pour l'outil décrit dans ce manuel.







Tableau des produits		
1) Poignée modèle 12 V 	2) Poignée plug in 12 V / 21,6 V 	
3) Perche télescopique courte 	4) Perche télescopique moyenne 	5) Perche télescopique longue 
6) Tête de récolte 		

Fig. 1

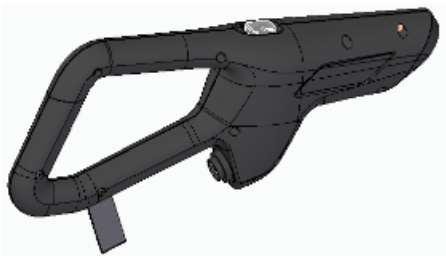

ATTENTION

Il est interdit d'effectuer des combinaisons autres que celles autorisées, car elles peuvent entraîner des défauts, des dommages ou des dysfonctionnements.

3. DESCRIPTION DU PRODUIT

3.1 UTILISATION AUTORISÉE - PRÉVUE

Le produit est destiné exclusivement à une utilisation professionnelle dans le secteur agricole.

Le peigne électromécanique MASTER est une machine conçue pour faciliter la récolte des olives et du café.

L'utilisation de ces produits ne doit être confiée qu'à du personnel formé et autorisé, possédant les connaissances et les compétences professionnelles nécessaires pour garantir une utilisation sûre et correcte.

La formation et la sensibilisation de l'opérateur doivent être confiées à du personnel expérimenté, capable de développer une formation théorique et pratique qualifiée lui permettant d'exécuter correctement toutes les opérations techniques et d'avoir les comportements déterminants pour sa propre sécurité et celle des personnes travaillant dans les zones où le produit est utilisé.

Les modes d'utilisation spécifiés dans le manuel comme étant incorrects ne doivent en aucun cas être autorisés.

Une utilisation impropre du produit et/ou le manque ou l'absence d'entretien peuvent entraîner de graves dangers pour le personnel.

Les actions décrites dans ce manuel comme interdites et non autorisées, qui ne peuvent évidemment pas couvrir l'ensemble des possibilités potentielles d' « utilisation non autorisée » du produit, sont toutefois les plus « raisonnablement » prévisibles et doivent être considérées comme absolument interdites.

N'utiliser le produit qu'à partir du sol, dans une position sûre et stable, en veillant à ce que l'équilibre soit parfait et stable pendant l'utilisation et la manutention.

Il est interdit d'utiliser le produit en étant dans un équilibre précaire sur des surfaces à risque de glissement (par exemple sur une colline et/ou sur de l'herbe humide, de la neige, de la glace, etc.) ou tous les endroits qui ne permettent pas de garder un équilibre stable (par exemple sur de fortes pentes).

Éviter de travailler en présence de conditions météorologiques défavorables : brouillard, pluie intense, vent fort, tempête de grêle, neige, gel, orages (risque d'électrocution).

Ne pas effectuer les opérations de récolte avec les bras au-dessus de la hauteur des épaules, afin d'éviter des conditions de travail ergonomiques incorrectes, qui pourraient entraîner des risques posturaux pour l'opérateur dans le temps.



ATTENTION

- **Tout autre usage, considéré comme étant impropre et donc potentiellement dangereux pour l'intégrité physique des opérateurs, annule la responsabilité du fabricant et la garantie contractuelle.**
- **Si l'outil est utilisé pour des objectifs autres que ceux susmentionnés, il peut gravement s'endommager et causer des dommages corporels et matériels.**

Tout autre type d'utilisation, ou l'extension de l'utilisation au-delà de celle prévue par le fabricant, est interdite et ne correspond pas aux utilisations prévues attribuées par le fabricant, et par conséquent celui-ci ne peut assumer aucune responsabilité pour les dommages en résultant.

3.2 UTILISATION NON AUTORISÉE

Le produit ne peut être utilisé qu'aux fins expressément prévues par le Fabricant.

En particulier :

- ne pas utiliser le produit dans des environnements et pour des utilisations autres que ceux décrits au paragraphe 3.1 ;
- ne pas utiliser le produit dans des environnements classés comme partiellement ou totalement inflammables ou présentant un risque d'explosion ;
- ne pas utiliser le produit si l'on n'a pas été dûment formé, informé, instruit et autorisé à l'utiliser ;
- ne pas utiliser le produit sans respecter les prescriptions/indications du paragraphe 1 ;
- ne pas utiliser le produit en violation des prescriptions du chapitre 4 « Sécurité » ;
- ne pas utiliser le produit dans des conditions environnementales autres que celles prévues dans le manuel ;
- ne pas utiliser le produit en connectant des outils ou des combinaisons autres que ceux fournis ou prévus.
- ne pas utiliser le produit dans des environnements domestiques, commerciaux et/ou forestiers.

Toute autre utilisation doit être considérée comme impropre et interdite par le fabricant et donc potentiellement dangereuse pour la sécurité de l'opérateur et des tiers.



ATTENTION

L'utilisation du produit à des fins non prévues par le Fabricant constitue une utilisation impropre. Dans ce cas, la société décline toute responsabilité pour les dommages causés aux biens et/ou aux personnes. En outre, les garanties de tout type deviennent caduques.

Le Fabricant décline toute responsabilité en cas d'altération du produit par rapport à la fourniture en raison de modifications non autorisées ou d'opérations d'entretien effectuées par du personnel qui n'est pas dûment informé, formé et instruit.

3.3 COMPOSITION DU PRODUIT

La section suivante présente la composition du produit MASTER telle qu'illustrée sur la fig. 2 et du produit MASTER PLUG IN telle qu'illustrée sur la fig. 3 tandis que le tableau indique la dénomination des éléments constitutifs du produit avec leur description fonctionnelle.

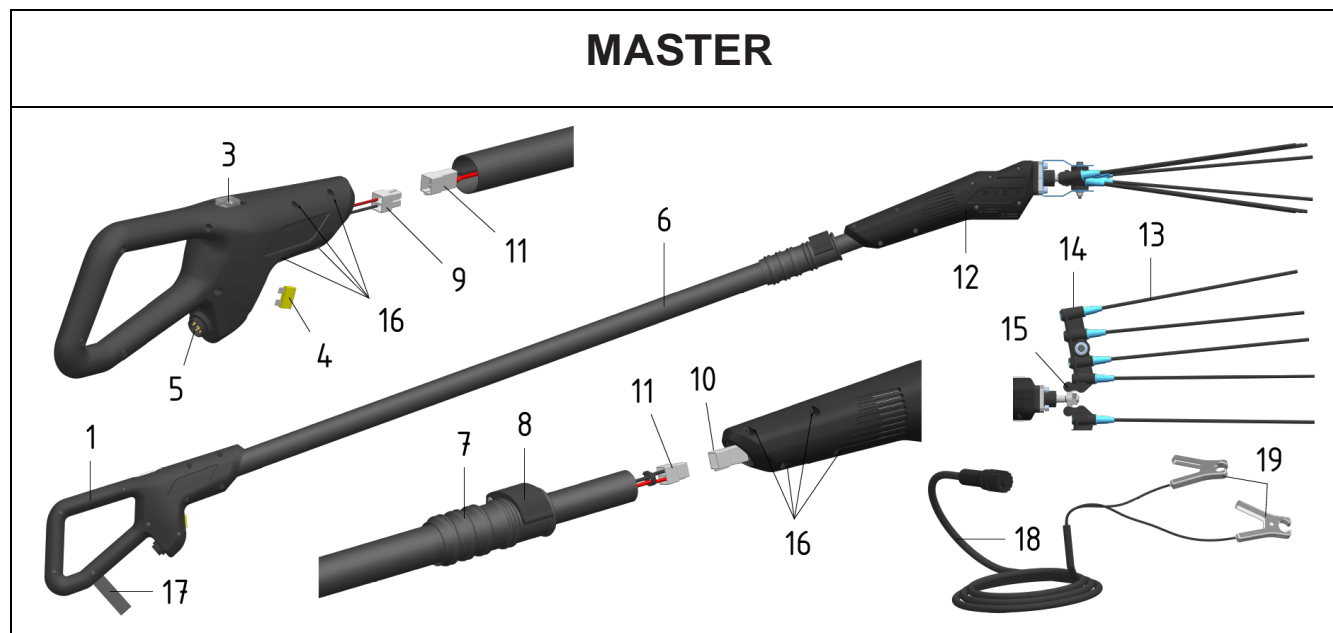

Fig. 2

Pos.	Nom	Fonction
1	Poignée	Abrite le connecteur, l'interrupteur et le fusible
3	Interrupteur ON-OFF	Il allume et éteint l'outil
4	Fusible	Protéger le moteur contre les surintensités.
5	Connecteur	Permet de connecter la poignée au câble d'alimentation
6	Perche télescopique	Elle supporte l'outil
7	Pince de fixation de la rallonge	Permet de régler la longueur de la rallonge.
8	Levier de blocage de la rallonge	Bloquer la rallonge dans la position souhaitée
9	Connecteur de poignée	Permet la connexion avec le câble de la rallonge
10	Connecteur de tête	Permet la connexion avec le câble de la rallonge
11	Connecteurs de rallonge	Ils permettent le raccordement électrique avec la poignée et la tête.
12	Tête électromécanique	Abrite le motoréducteur et supporte les peignes
13	Fourchons	Ils secouent les branches
14	Support porte-fourchons	Préparé pour le logement des fourchons
15	Maillons de jonction	
16	Vis de fixation	Elles permettent le blocage de la tige de rallonge
17	Collier de serrage	
18	Câble d'alimentation	Connecte l'outil à la batterie au plomb de 12V
19	Pincettes pour batterie	Connectent le câble aux pôles correspondants de la batterie

MASTER PLUG-IN

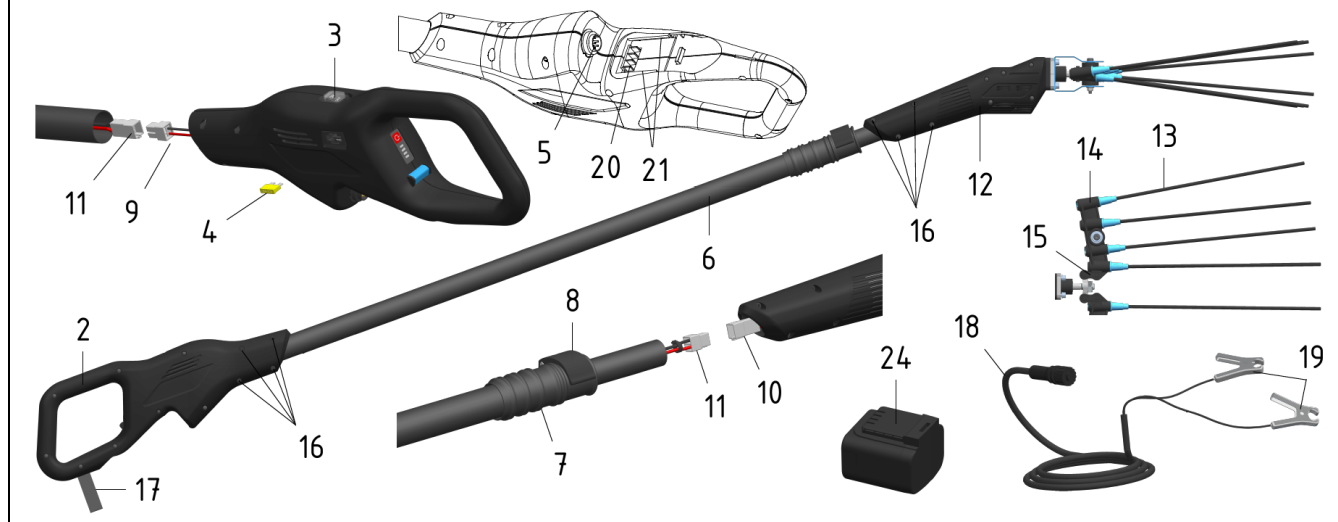

Fig. 3

Pos.	Nom	Fonction
2	Poignée plug in	Abrite les connecteurs de batterie 12V ou 21,6V, à l'interrupteur et au fusible
3	Interrupteur ON-OFF	Il allume et éteint l'outil
4	Fusible	Protéger le moteur contre les surintensités.
5	Connecteur	Permet de connecter la poignée au câble d'alimentation
6	Perche télescopique	Elle supporte l'outil
7	Pince de fixation de la rallonge	Permet de régler la longueur de la rallonge.
8	Levier de blocage de la rallonge	Bloquer la rallonge dans la position souhaitée
9	Connecteur de poignée	Permet la connexion avec le câble de la rallonge
10	Connecteur de tête	Permet la connexion avec le câble de la rallonge
11	Connecteurs de rallonge	Ils permettent le raccordement électrique avec la poignée et la tête.
12	Tête électromécanique	Abrite le motoréducteur et supporte les peignes
13	Fourchons	Ils secouent les branches
14	Support porte-fourchons	Préparé pour le logement des fourchons
15	Maillons de jonction	Transmettre le mouvement au support porte-fourchons
16	Vis de fixation	Elles permettent le blocage de la tige de rallonge
17	Collier de serrage	Presse-étoupe pour l'alimentation 12V
18	Câble d'alimentation	Connecte l'outil à la batterie au plomb de 12V
19	Pincettes pour batterie	Connectent le câble aux pôles correspondants de la batterie
20	Connecteur de batterie	Permet de connecter la batterie de 21,6V
21	Coulisses d'accouplement	Permettent l'enclenchement de la batterie dans la poignée
22	LED de signalisation	Indiquent la capacité résiduelle de la batterie
23	Cran d'arrêt	Bloque la batterie dans la poignée
24	Batterie plug-in	Elle alimente l'outil

3.4 PIÈCES ACCESSOIRES

Ce paragraphe décrit, le cas échéant, les pièces accessoires qui peuvent être fournies avec le produit.

Les pièces suivantes sont accessoires pour le produit couvert par ce manuel et fourni dans l'emballage :

- Guide rapide,
- Certificat de garantie,
- Déclaration de conformité.

3.5 CARACTÉRISTIQUES GÉNÉRALES DE FONCTIONNEMENT

Ce paragraphe décrit les caractéristiques générales de fonctionnement du produit acheté.

La tête de récolte et la poignée associées à la rallonge constituent le type générique d'outil complet destiné à la récolte des olives et du café.

Le principe de fonctionnement de l'outil est de secouer les branches de l'arbre à travers les fourchons (13) dont la tête de récolte (12) est équipée, ce qui fait tomber les fruits.

La tête de récolte abrite la motorisation et le mécanisme qui réalise le mouvement des deux supports (14) qui abritent les fourchons.

Les supports (14), réalisés en techno-polymère et les fourchons (13) en fibre de carbone, sont extrêmement légers et résistants.

La tête est équipée d'une pince qui permet de fixer la perche télescopique à l'aide de vis (16).

La perche télescopique (6) est un accessoire et n'est pas fournie avec la machine. Elle est équipée d'un système de verrouillage rapide pour le réglage de la longueur et d'un câble extensible qui transmet l'alimentation au moteur situé à l'intérieur de la tête de récolte.

Deux types de poignées (1 et 2) sont disponibles pour cet outil :

- **Master avec poignée (1).** L'outil doit être alimenté exclusivement par une batterie au plomb de 12V (non fournie) via le câble d'alimentation fourni (18) d'une longueur de 13 m, muni d'un connecteur pour l'outil et de pinces de connexion (19) pour la batterie.
- **Master avec poignée plug in (2).** L'outil peut être alimenté par une batterie au plomb de 12V (non fournie) via le câble d'alimentation (non fourni) comme indiqué ci-dessus, ou par une batterie Lithium-Ion de 21,6V (non fournie).

Le schéma « tableau des produits » (par. 2.1.1) résume les différentes versions de l'unité, afin de permettre de composer l'outil en fonction des exigences du travail.



ATTENTION !

Il est absolument interdit de démarrer le moteur de tout véhicule avec le câble d'alimentation du produit connecté à la batterie à travers les pinces du câble lui-même.



ATTENTION !

Veillez noter que le produit n'a été conçu et construit que pour les objectifs ci-dessus.

3.6 UTILISATION DE BATTERIES

La section suivante contient des informations générales et des prescriptions, qui doivent en tout état de cause être respectées, pour l'utilisation correcte des batteries rechargeables.



Les batteries au lithium-ion peuvent exploser, provoquer des incendies ou générer des effets thermiques indésirables tels que le « Thermal Runaway » (Emballement thermique) si elles sont démontées, court-circuitées, endommagées ou manipulées de manière inappropriée. Ne pas exposer à l'eau, au feu ou à des températures élevées.

La batterie est comparable à un « réservoir » dans lequel le produit auquel elle est connectée puise l'énergie électrique nécessaire à son fonctionnement.



REMARQUE :

Dans cette section, les termes « batterie plug-in » ou « bloc-batterie » peuvent être utilisés comme synonymes.

La batterie est constituée de cellules lithium-ion basées sur la chimie du lithium, avec des modules connectés en série/parallèle et comprenant un système de gestion et de contrôle des principales quantités impliquées dans le fonctionnement parfait de la batterie dans ses cycles de charge et de décharge.

La technologie des batteries au lithium-ion s'est largement répandue et est de plus en plus utilisée dans les outils, le matériel de jardinage et de nombreuses autres applications, précisément parce qu'elle permet d'intégrer une capacité énergétique élevée dans un boîtier compact.

L'utilisation des batteries lithium-ion présente donc de nombreux avantages, mais implique également des situations qui doivent toujours être prises en compte, compte tenu également du fait que la technologie des batteries lithium-ion est en constante évolution. Par conséquent, les batteries plus anciennes peuvent être moins performantes ou dans un état moins critique :

soit en raison de l'âge ou de la vétusté de la batterie ;
soit si les règles de base concernant le stockage et la gestion des batteries ne sont pas respectées.

Les principales causes de la criticité des batteries au lithium, outre l'obsolescence, sont liées aux phénomènes suivants :

- CHARGE TERMINÉE
- SURCHARGE THERMIQUE
- DOMMAGES MÉCANIQUES
- SURCHARGE ÉLECTRIQUE

À la lumière des avantages et des inconvénients des batteries lithium-ion, il est bon de savoir que les batteries ont un cycle de vie limité à partir du moment où elles sortent de l'usine, mais qu'il est possible de faire quelque chose pour qu'elles restent efficaces le plus longtemps possible.

Plus précisément, les règles de base pour une meilleure efficacité de la batterie sont les suivantes :

- Il est conseillé d'effectuer la première recharge complètement afin d'obtenir une capacité maximale
- Par la suite, il est préférable d'éviter de le « stresser » avec des recharges fréquentes et/ou partielles
- Effectuer un cycle de décharge complet tous les 30 cycles de charge/décharge
- Une batterie lithium-ion reste saine si elle est utilisée fréquemment, elle doit donc être maintenue à l'état « d'entraînement »
- Si l'on ne prévoit de ne pas l'utiliser pendant un certain temps, il est préférable de le déconnecter du dispositif et de la ranger dans un endroit frais. On rappelle que la chimie de la batterie se dégrade (s'oxyde) moins lorsqu'elle est chargée à environ 40 % ; il ne faut donc jamais la laisser complètement déchargée
- On rappelle que le principal ennemi d'une batterie lithium-ion est la chaleur, car elle la fait vieillir plus rapidement et risque de créer d'autres problèmes tels que l'emballement thermique (Thermal Runaway). Pour ces raisons, il est conseillé de ne pas la laisser avec l'appareil ou à la lumière directe du soleil ou dans des environnements particulièrement chauds, et lorsque le cycle de charge est terminé, elle doit être déconnectée du chargeur.
- Il est conseillé de nettoyer périodiquement les contacts à l'aide d'une brosse à poils en plastique (par exemple en polyester ou similaire), en veillant à ce qu'ils ne soient pas en métal, afin de maximiser l'efficacité du contact au fil du temps.
- Charger dans un environnement dont la température est comprise entre 0 °C (32 °F) et 45 °C (113 °F).



REMARQUE : l'efficacité estimée de la batterie après 500 cycles de charge est de 90 %.

Il est suggéré de remplacer les batteries utilisées de manière intensive au bout de 2 à 3 ans, afin d'optimiser le fonctionnement de l'équipement avec des batteries au lithium de technologie plus récente.

Voir également le par. 1.4, TABLEAU 1, section « Mises en garde et interdictions spécifiques pour les batteries »

UTILISATION IMPROPRE ET DANGEREUSE

- Éviter les surcharges. Le système produit et batterie ne permettent pas une décharge supérieure à 80 %, de sorte que lorsqu'un signal sonore et visuel de batterie faible est émis, une recharge est nécessaire.
- Ne pas brancher de chargeurs non fournis par le fabricant.
- Ne pas forcer la connexion si le connecteur est défectueux ou endommagé.
- Ne pas recharger la batterie si elle présente des dommages mécaniques ou électriques évidents, des matériaux (boue ou autre) sur les contacts et/ou une infiltration d'eau.
- Il est interdit d'utiliser le produit si la température ambiante est en dehors des limites autorisées.
- Il est interdit d'utiliser la batterie pour alimenter d'autres produits.
- Il est interdit de débrancher le connecteur de la batterie lorsque le produit est allumé et/ou en fonctionnement ou pendant la phase de charge
- Il est interdit de laisser la batterie exposée aux intempéries et/ou aux sources de chaleur.
- Éviter de la nettoyer avec des jets à haute pression ou des brosses mécaniques, qui peuvent endommager le boîtier ou les contacts,
- Éviter les chocs mécaniques.



Les connecteurs de la batterie doivent être maintenus en parfait état à tout moment. En cas de rupture, d'endommagement, de phénomènes d'oxydation, de dommages d'isolation, etc., il est impératif de remplacer l'ensemble de la batterie.

Ne pas essayer de faire des réparations de fortune qui pourraient provoquer des courts-circuits dangereux ou des chocs électriques.

PRESCRIPTIONS SUPPLÉMENTAIRES D'ATTENTION

Ne recharger qu'avec les chargeurs spécifiés par le fabricant.

Un chargeur adapté à un type de batterie peut créer un risque d'incendie s'il est utilisé avec un autre type de batterie.

N'utiliser que des produits dotés de blocs-batteries spécifiquement définis pour le produit fourni.

L'utilisation d'autres blocs-batteries non prévus peut entraîner un risque de dommage ou d'incendie ou augmenter le vieillissement du bloc-batterie.

Lorsque la batterie n'est pas utilisée, elle doit être tenue à l'écart d'objets tels que du papier, des pièces de monnaie, des clés, des épingles/nœuds, des vis ou d'autres petits objets métalliques susceptibles d'établir une connexion entre les bornes.

Le court-circuit des bornes peut provoquer des brûlures ou un incendie.

Dans des conditions anormales, des liquides peuvent être renversés ou s'écouler de la batterie ; il convient donc d'éviter tout contact de la personne et/ou des parties du corps avec ces liquides. En cas de contact accidentel avec les yeux, les mains, etc., laver à l'eau et contacter un médecin.

Les liquides expulsés de la batterie peuvent provoquer des irritations et/ou des brûlures.

Ne pas utiliser un bloc-batterie ou un produit endommagé ou modifié.

Les batteries endommagées ou modifiées peuvent présenter un comportement imprévisible susceptible de provoquer un incendie, une explosion ou un risque de blessure.

Ne pas exposer la batterie au feu ou à des températures excessives.

L'exposition au feu ou à des températures supérieures à 80 °C (176°F) peut entraîner des explosions.

Il est absolument interdit de réparer/ouvrir la batterie

Comme il s'agit d'un produit hermétiquement fermé, il est interdit à quiconque de tenter de réparer ou de remplacer les pièces de la batterie, sous peine de se blesser, de s'exposer à des risques d'incendie, de choc électrique, d'explosion, de contact avec des liquides corrosifs, d'effets thermiques, etc.

MISE HORS SERVICE PENDANT DE LONGUES PÉRIODES

Avant de mettre la batterie hors service pour une longue période (par exemple, 6 mois maximum), la recharger complètement et respecter les limites de température pour le stockage et la conservation.

REMISE EN SERVICE APRÈS UNE LONGUE PÉRIODE D'INACTIVITÉ

Avant l'utilisation, après une longue période d'inutilisation (ou après six mois d'inutilisation), effectuer une recharge complète.

3.7 UTILISATION DU CHARGEUR DE BATTERIE

Pour une utilisation correcte du chargeur de batterie, se référer aux instructions fournies avec celui-ci.

4. SÉCURITÉ

4.1 INFORMATIONS GÉNÉRALES

Il incombe au Client d'informer le personnel chargé de l'utilisation du produit sur les risques d'accident, les dispositifs de sécurité et les règles générales de prévention des accidents prévues par les directives communautaires et la législation du Pays où le produit est utilisé.

Le personnel préposé doit connaître les caractéristiques du produit.

Il doit également avoir lu intégralement le présent manuel et tous les manuels mentionnés au chapitre 10 (Annexes).

Les interventions d'installation et d'entretien doivent être effectués par du personnel qualifié.



DANGER

L'altération ou le remplacement non autorisé d'une ou de plusieurs pièces du produit, l'adoption d'accessoires qui modifient l'utilisation du produit et l'utilisation de pièces de rechange autres que celles recommandées peuvent être à l'origine d'un risque de blessure.

L'installation et l'entretien du produit ne doivent être effectués que par du personnel instruit et dûment qualifié, ayant les connaissances techniques électriques, mécaniques et pneumatiques et connaissant les éventuelles prescriptions en vigueur sur le site ou dans le Pays où le produit est utilisé.

4.2 DIRECTIVES APPLICABLES ET NORMES TECHNIQUES DE RÉFÉRENCE

Chaque produit destiné aux pays de l'Union européenne (UE), ou aux pays pour lesquels il existe un accord avec l'UE concernant la législation sur les produits, est fournie avec une Déclaration de conformité conformément à la Directive Machines 2006/42/CE.

Le produit fourni par CAMPAGNOLA S.r.l. est un produit qui n'appartient pas à l'une des catégories de machines incluses dans la liste prévue à l'annexe IV de la Directive 2006/42/CE. Par conséquent, aux fins de l'attestation de conformité du produit aux dispositions de cette directive, CAMPAGNOLA S.r.l. applique la procédure d'évaluation de la conformité avec contrôle interne de la fabrication du produit, telle que définie à l'annexe VIII de la Directive 2006/42/CE.



REMARQUE

En cas de fourniture de produits dans des zones non communautaires, sauf accord contractuel contraire entre les parties, CAMPAGNOLA S.r.l., aux fins de la conception et de la fabrication du produit, se conforme pour les parties applicables, et conformément à l'état de l'art, aux normes ISO, CEI appliquées au produit.

Le produit a été conçu, fabriqué et testé conformément aux directives communautaires suivantes :

- Directive Machines 2006/42/CE concernant le rapprochement des législations des États membres relatives aux machines.
- Directive sur la compatibilité électromagnétique 2014/30/EU (pour les produits qui en relèvent)
- Directives 2012/19/EU et 2011/65/EU
- Normes techniques énumérées dans la Déclaration de conformité.

4.3 CERTIFICATION DU PRODUIT

Les déclarations suivantes sont fournies avec le produit :

- Déclaration de conformité selon la directive 2006/42/CE
- Déclaration de conformité selon la directive 2014/30/EU
- Déclaration de conformité selon les directives 2012/19/EU et 2011/65/EU
- Le produit est muni d'une plaque signalétique, comme indiqué au par. 4.4

4.4 MARQUAGE CE

La plaque/l'étiquette CE (Figure 1) portant le nom du fabricant est apposée sur chaque produit/outil et comporte les données et symboles suivants :

- 1) Marquage de conformité CE conforme à la directive 2006/42/CE.
- 2) Raison sociale et adresse complète du fabricant.
- 3) La prescription obligatoire, pour l'ensemble du personnel préposé à l'utilisation et/ou à l'entretien du produit, de lire le manuel d'utilisation et d'entretien.
- 4) Désignation de l'outil.
- 5) Type de produit : Désignation du type/code de vente.
- 6) Numéro de série.
- 7) Année de fabrication, soit l'année où le processus de fabrication s'est terminé.
- 8) Informations en vertu de la Directive « DEEE » 2012/19/UE : Les déchets issus des équipements électriques et électroniques peuvent contenir des substances dangereuses pour l'environnement et pour la santé humaine, il ne faut donc pas les éliminer avec les déchets domestiques mais en effectuant une collecte séparée dans les centres de collecte spécifiques.
- 9) Tension d'alimentation de l'outil.

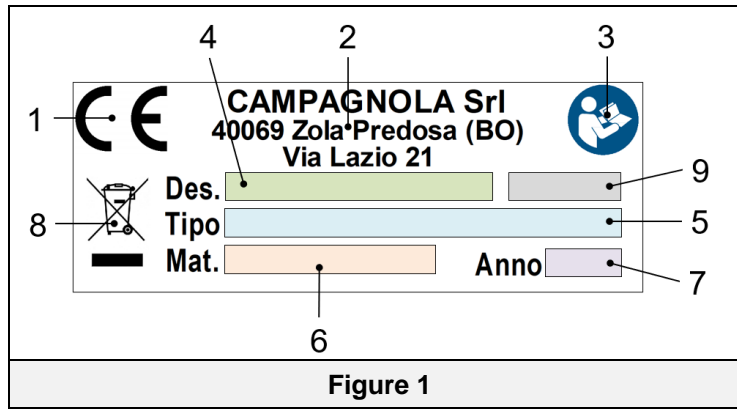

Figure 1

IMPORTANT !

Pour une identification correcte et claire du produit, il faut se reporter au Type, au numéro de Série et à l'Année de Production indiqués sur la plaque signalétique et les citer pour toute demande d'intervention, d'assistance ou pièces de rechange envoyée à CAMPAGNOLA S.r.l.

IMPORTANT !

Le marquage CE est unique et il atteste de la conformité du produit à la directive machines et aux autres directives applicables dans le respect des conditions prescrites et reportées dans la présente notice.

Dans le cas d'une machine/d'un produit composé de plusieurs pièces, une plaque/étiquette CE est apposée sur le produit et une étiquette d'identification sur l'unité constitutive (par exemple ATRA.xxxx) pour identifier cette dernière.

IMPORTANT !

Il appartient au client de vérifier l'intégrité de la plaque signalétique/étiquette CE. L'utilisateur est tenu de remplacer la plaque signalétique CE et/ou les plaques d'avertissement qui résultent illisibles en raison de leur usure. Il est absolument interdit d'enlever les plaques/étiquettes présentes sur le produit. CAMPAGNOLA S.r.l. décline toute responsabilité quant à la sécurité du produit si cette interdiction n'est pas respectée.

Le marquage CE est placé sur le produit comme indiqué dans la figure suivante.

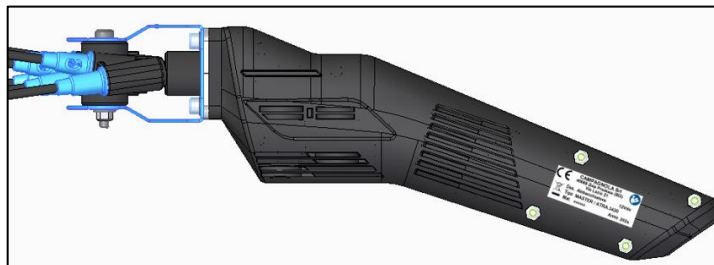

Ci-dessous un fac-similé de la Déclaration de Conformité fournie avec le produit :

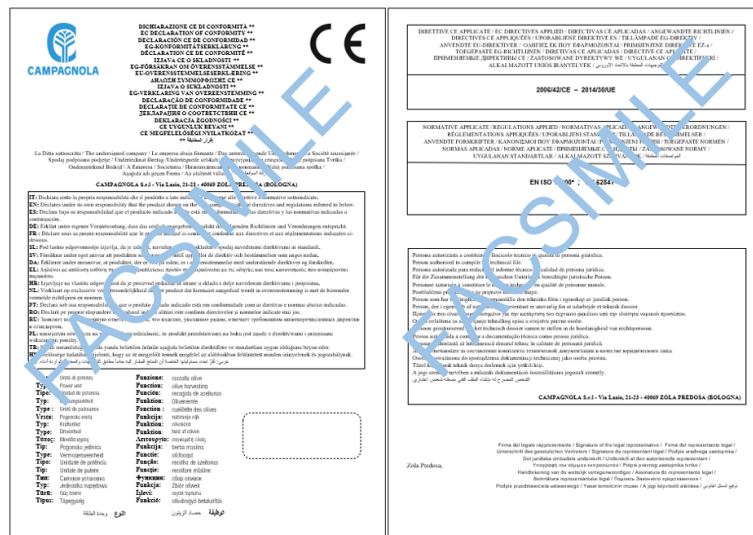

(*) Une liste détaillée des directives et des normes appliquées figure dans la déclaration de conformité fournie avec le produit.

4.5 LIMITES D'UTILISATION

Le produit est destiné à l'utilisation et au fonctionnement décrits au chapitre 3 du présent manuel.

L'utilisation de matériel inadapté ou non compris dans le champ d'utilisation du produit peut causer de graves dommages et nuire à son bon fonctionnement.

4.6 ZONES DANGEREUSES

Le produit en question est destiné à être utilisé par un personnel qualifié, dûment formé à son utilisation, qui connaît les situations/problèmes liés à l'utilisation de produits avec les têtes de récolte dans le secteur agricole et professionnel et qui connaît les caractéristiques et les risques présents dans l'environnement de travail.

Le produit en question se caractérise par des groupes et des pièces considérés comme dangereux. Toutes les zones considérées comme dangereuses, à l'exception des zones de gaulage, ont été dûment protégées.

Afin de limiter les risques dans les zones dangereuses, des mesures de prévention et de protection appropriées ont été prises. Respecter les instructions, à la fois procédurales et relatives aux « Équipements de protection individuelle », données dans ce manuel.

4.7 CONDITIONS ENVIRONNEMENTALES DE FONCTIONNEMENT

L'environnement dans lequel le produit est utilisé est un environnement extérieur à l'abri des agents agressifs tels que les vapeurs corrosives ou les sources de chaleur excessive.

Sauf indication contraire, le produit est conçu pour être utilisé dans les conditions environnementales suivantes :

- En dessous de 1000 m au-dessus du niveau de la mer.
- Température ambiante comprise entre 5 °C et + 45 °C. (Moyenne sur 24 heures ≤ à 35 °C)
- Humidité relative de 30 % à 85 % sans condensation.
- Température du matériau, le cas échéant < 45 °C.

L'utilisation du produit et des systèmes de contrôle dans des conditions autres que celles indiquées n'est pas autorisée.

En particulier, l'environnement d'installation et d'utilisation ne doit pas présenter les conditions suivantes :

- Exposition à des fumées corrosives ;
- Exposition à une humidité excessive (supérieure à 80 %) et à des variations rapides de l'humidité ;
- Exposition à une poussière excessive ;
- Exposition à des poussières abrasives ;
- Exposition à des vapeurs huileuses ;
- Exposition à des mélanges explosifs de poussières ou de gaz ;
- Exposition à l'air salé ;
- Exposition à des vibrations, chocs ou secousses anormaux,
- Exposition à des intempéries en dehors des limites autorisées ou égouttement ;
- Exposition à des variations de température élevées ou rapides (supérieures à 5 K/h) ;
- Présence de radiations nucléaires.



REMARQUE : Dans le cas d'outils équipés d'une batterie (plug-in), veuillez également se référer aux exigences relatives à la batterie dans le paragraphe 3.6 et à la documentation relative à la batterie.

4.8 VIBRATIONS

Le produit a été conçu et construit de manière à ce que les risques liés aux vibrations transmises par ce dernier soient réduits au minimum.

Les vibrations produites par ce produit, en fonction de l'utilisation qui en est faite, conformément aux informations fournies et dans le respect de la réglementation en vigueur, ne sont pas dangereuses pour la santé de l'opérateur.

Les valeurs du niveau de vibrations exprimées en m/s^2 sont indiquées au paragraphe 2.2 dans la section des données techniques de ce manuel.



ATTENTION

Une vibration excessive ne peut être causée que par une panne mécanique, ce qui signifie que le produit ne doit pas être utilisé et qu'il doit être signalé et réparé immédiatement, afin de ne pas compromettre la sécurité du produit et du personnel chargé de son fonctionnement et de son entretien.

4.9 BRUIT

Les mesures de bruit ont été effectuées conformément aux dispositions de la norme EN ISO 3744 relative à l'acoustique et aux normes connexes.

Le produit n'a pas de protection contre les bruits.

Les valeurs du niveau de puissance acoustique exprimées en dB(A) sont indiquées au paragraphe 2.2 dans la section des données techniques de ce manuel.

L'utilisation d'équipements de protection individuelle contre le bruit (casques antibruit) est prescrite pour le personnel qui se trouve à proximité du produit ou qui effectue des activités d'entretien lorsque le produit est en marche.

Il incombe à l'utilisateur de prendre les mesures de prévention et de protection nécessaires conformément à la législation du Pays dans lequel le produit est utilisé.



ATTENTION

Il appartient à l'utilisateur d'effectuer l'évaluation des risques de bruit dans l'environnement de travail et d'appliquer les mesures de prévention et de protection qui en découlent, conformément à la législation du Pays d'utilisation du produit.



DANGER

Des dispositifs de protection acoustique doivent être utilisés lorsque l'on stationne à proximité du produit ou lors des réglages de ce dernier.

L'utilisation de casques antibruit est obligatoire pour tout le personnel travaillant sur le produit, que ce soit à des fins fonctionnelles ou d'entretien.

4.10 ÉLIMINATION DES MATÉRIAUX ÉPUIÉS

Le produit, au cours de son fonctionnement normal, ne comporte pas de contamination environnementale mais durant toute la période d'utilisation, certains déchets ou matériaux épuisés sont produits dans des conditions particulières (par exemple la graisse/huile de lubrification des pièces mécaniques ou des pièces en plastique qui peuvent être entrées en contact avec ces dernières) qui nécessitent une élimination adéquate.

Pour l'élimination de ces matériaux, chaque pays possède des règles spécifiques pour la protection de l'environnement. Le client est tenu de connaître les lois en vigueur dans son pays et d'opérer de manière à obtempérer à ces législations conformément aux indications reportées sur les fiches techniques des produits utilisés.



ATTENTION

Respecter les lois en vigueur en matière d'élimination des huiles minérales et/ou des produits avec lesquels ces dernières sont entrées en contact.



ATTENTION

Vous trouverez de plus amples informations sur les procédures d'élimination des huiles et des autres substances sur la fiche de sécurité des substances en question.

L'élimination des déchets toxiques au cours des phases de collecte, de transport, de traitement (au sens d'opération de transformation nécessaire à la récupération) ainsi que le stockage et la décharge sur le sol, sont des activités d'intérêt public soumises au respect des principes généraux suivants :

- a) Il faut éviter tout dommage ou risque pour la santé et protéger l'intégrité physique et la sécurité de la collectivité et des personnes.

- b) Il faut garantir le respect des exigences hygiéniques et sanitaires et éviter tout risque de pollution de l'air, de l'eau, du sol et du sous-sol.
- c) Il faut promouvoir, en respectant les critères économiques et efficaces, les systèmes de récupération et de recyclage des matériaux et de l'énergie.

4.11 INDICATIONS POUR LES DÉCHETS SPÉCIAUX

Les résidus issus des traitements industriels et les matériaux provenant des démolitions de machines et d'équipements détériorés et obsolètes sont des déchets spéciaux.

Les producteurs de déchets sont tenus de pourvoir à l'élimination des déchets spéciaux, même toxiques et nocifs, directement ou par le biais d'entreprises ou d'organismes autorisés ou en les remettant aux sujets qui gèrent le service public et avec lesquels une convention spécifique a été stipulée.

Chaque pays/commune est tenu de fournir à la région toutes les informations disponibles sur l'élimination des déchets sur son territoire.



REMARQUE : Dans le cas de produits dotés d'une batterie (plug-in), se référer également aux prescriptions relatives à la batterie reportées dans la documentation correspondante.



ATTENTION

L'élimination abusive du produit de la part du détenteur comporte l'application des sanctions administratives prévues par les réglementations en vigueur.



ATTENTION

INFORMATIONS IMPORTANTES POUR L'UTILISATEUR EN VERTU DE LA DIRECTIVE « DEEE » 2012/19/EU (ABROGEANT LA DIRECTIVE 2002/96/CE ET LA DIRECTIVE 2003/108/CE) RELATIVE AUX DÉCHETS D'ÉQUIPEMENTS ÉLECTRIQUES ET ÉLECTRONIQUES.

Conformément à la Directive « DEEE » 2012/19/UE, si le composant/l'équipement acheté est marqué du symbole de la poubelle sur roues barrée d'une croix, cela signifie que le produit, à la fin de sa vie utile, doit être collecté séparément des autres déchets.



La collecte séparée de cet équipement/ce composant en fin de vie est organisée et gérée par le fabricant. L'utilisateur qui voudra se débarrasser de cet équipement devra donc contacter le fabricant et suivre le système que ce dernier a adopté afin de permettre la collecte séparée de l'équipement à la fin de sa vie utile.

Le tri sélectif approprié visant à destiner l'équipement hors d'usage au recyclage, au traitement et à l'élimination dans le respect de l'environnement contribue à éviter les effets nocifs pour l'environnement et la santé et facilite le réemploi et/ou le recyclage des matériaux dont il est composé.



ATTENTION

Si le symbole de la poubelle barrée ne se trouve pas sur les équipements, cela signifie que l'élimination du produit n'est pas à la charge du producteur. Dans ce cas, ce sont les normes en vigueur sur l'élimination des déchets qui valent toujours.

4.11.1 BATTERIES

Conformément au Décret législatif 188/2008 Transposition italienne de la Directive 2006/66/CE relative aux batteries/bloc-batterie ainsi qu'aux déchets qui en résultent.

Le symbole de la poubelle barrée sur le produit ou son emballage indique que les batteries, à la fin de leur vie utile, doivent être collectées séparément des autres déchets afin de permettre un traitement et un recyclage adéquats. L'utilisateur doit donc remettre gratuitement l'équipement en fin de vie aux centres municipaux appropriés de collecte sélective des déchets électriques et électroniques, ou le renvoyer au détaillant.

Outre le symbole, les batteries, accumulateurs et piles boutons contenant plus de 0,0005 % de mercure (symbole chimique Hg), plus de 0,002 % de cadmium (symbole chimique Cd) ou plus de 0,004 % de plomb (symbole chimique Pb) sont marqués du symbole chimique du métal concerné.

Le tri sélectif approprié visant à destiner les batteries hors d'usage au recyclage, au traitement et à l'élimination dans le respect de l'environnement contribue à éviter les effets nocifs pour l'environnement et la santé et facilite le réemploi et/ou le recyclage des matériaux dont elles sont composées.

L'élimination non autorisée des batteries, piles et accumulateurs par l'utilisateur entraîne l'application de sanctions conformément aux dispositions légales en vigueur.

Dans le cas d'une batterie contenue dans l'« appareil », et lorsque la batterie peut être facilement retirée par l'utilisateur, veuillez noter qu'il est obligatoire de se conformer à la législation en vigueur selon laquelle la batterie ne doit pas être éliminée en tant que déchet municipal (Directive 2006/66/CE), devant faire l'objet d'une collecte séparée pour éviter de nuire à l'environnement.

L'utilisateur doit donc rapporter gratuitement la batterie-accumulateur usagé aux centres municipaux de collecte sélective des déchets électriques et électroniques ou l'éliminer dans les conteneurs prévus à cet effet dans les points de vente.

4.12 SÉCURITÉS APPLIQUÉES AU PRODUIT

Le produit est équipé des dispositifs de sécurité suivants.

SÉCURITÉS PRÉSENTES SUR LE PRODUIT
PROTECTION FIXE
DISPOSITIF CONTRE LES SURCHARGES ÉLECTRIQUES

4.12.1 PROTECTIONS FIXES

Les protections de type fixe sont des protecteurs fixes et/ou des carters installés sur le produit, dont la fonction est d'empêcher l'accès aux pièces internes ou aux pièces mobiles pendant le cycle de fonctionnement. À l'exclusion de la zone de l'outil (par exemple, lame de coupe/tête de récolte/chaîne, etc.) où il n'est pas possible d'avoir des protections en raison de la fonctionnalité spécifique de l'équipement.

Placées dans des zones d'accès exclusif lors de l'entretien, elles nécessitent des outils spécifiques pour être retirées.

Les protections fixes sont les coques de protection des mécanismes du produit.



DANGER

Il est absolument interdit de faire fonctionner le produit, après l'avoir entretenu, sans avoir correctement réinstallé les protections fixes, ainsi que de l'utiliser sans ces dernières.

Il est strictement interdit d'altérer le produit en essayant, par quelque moyen que ce soit, de contourner une protection fixe en profitant d'éventuels passages indirects dus à l'absence ou au repositionnement partiel des protections ou lorsque toutes les vis de fixation n'ont pas été repositionnées comme prévu à l'origine par le fabricant.



REMARQUE

Vérifier périodiquement l'intégrité des protecteurs fixes et de leurs fixations, en accordant une attention particulière aux carters d'accès aux mécanismes du produit.

4.12.2 DISPOSITIF CONTRE LES SURCHARGES ÉLECTRIQUES

Le produit est équipé d'un fusible utilisé pour protéger les circuits électriques contre les surcharges de courant. La fonction du fusible est d'interrompre le courant électrique dans le circuit s'il dépasse la limite autorisée et prédéterminée.

Un fusible à lame de 20 A couleur JAUNE est monté sur l'outil.



Les surcharges de courant peuvent résulter d'anomalies dans le fonctionnement de l'outil ou de pannes qui provoquent des courts-circuits.



ATTENTION

L'utilisation de fusibles inadaptés, la réparation de fusibles ou le branchement d'un circuit électrique sans fusible peuvent entraîner un incendie et des blessures graves.

- Ne jamais installer de fusibles d'un ampérage supérieur à celui prescrit. Un fusible défectueux /brûlé doit être remplacé par un fusible de même ampérage (même couleur et même inscription) et de même taille.
- Ne jamais essayer de réparer les fusibles.
- Ne jamais remplacer un fusible par une bande métallique, un clip ou un objet similaire.



REMARQUE

Vérifier l'intégrité du fusible de 20 A (couleur JAUNE) périodiquement et avant chaque utilisation. Les modalités de contrôle et/ou de remplacement sont indiquées au paragraphe 7.1.3.

4.13 RISQUES RÉSIDUELS

Pendant la phase de conception, les zones ou parties à risque ont été évaluées et toutes les précautions nécessaires ont été prises pour éviter les risques pour les personnes et les dommages aux composants du produit, comme indiqué dans les paragraphes précédents.



ATTENTION

Vérifier périodiquement le fonctionnement de tous les dispositifs de sécurité.

Ne pas démonter les protections fixes ou mobiles du produit. Ne pas introduire d'objets ou d'outils étrangers dans la zone d'opération, de travail et d'entretien du produit.

Bien que le produit soit équipé des systèmes de sécurité susmentionnés, il subsiste certains risques qui ne peuvent être éliminés, mais qui peuvent être réduits par des actions correctives de la part de l'utilisateur final et par des méthodes d'utilisation correctes qui sont obligatoires pour toute personne opérant sur le produit.

Ci-dessous un résumé des risques qui subsistent pour le produit lors de son fonctionnement normal, de son réglage et de sa mise en place, de son entretien et de son nettoyage.

4.13.1 CHOCS ET ÉCRASEMENT

Ne pas accéder aux pièces mobiles du produit.

Risque présent si les protections sur le produit ont été enlevées.

Risque de chute de composants du produit si les composants tels que la tête de récolte, la rallonge, la poignée et la batterie ne sont pas correctement serrés.

4.13.2 INCENDIE

En cas d'anomalies ou de pannes, la matière plastique utilisée (par exemple les gaines, les câbles électriques) est auto-extinguible et conforme aux normes en vigueur.

Le produit, qui est un produit portable tenu et/ou porté à la main, n'est pas équipé de son propre système de lutte contre l'incendie.

- Le Client/utilisateur doit évaluer la nécessité d'un système de lutte contre l'incendie adéquat conformément aux normes de sécurité et de prévention des incendies en vigueur dans le Pays de l'utilisateur et aux règlements intérieurs du site/de l'usine.
- Ne pas utiliser de flammes nues ni fumer à proximité du produit pendant son fonctionnement et/ou son entretien.



DANGER

En cas d'incendie, toujours arrêter le produit et déconnecter toutes les sources d'alimentation/énergie.



REMARQUE

Le produit est alimenté par batterie. D'autres informations, qui doivent être respectées, figurent dans la documentation qui l'accompagne.

4.13.3 ATMOSPHÈRE EXPLOSIVE :



ATTENTION

Le produit **n'est PAS adapté à une utilisation dans des environnements explosifs ou classifiés.**

- Il est absolument interdit de l'utiliser dans une atmosphère explosive ou partiellement explosive.

Le produit **n'est donc pas adapté pour travailler dans des environnements :**

- **explosifs ou partiellement explosifs**
- **classés à risque d'incendie ou d'explosion**
- **en présence d'atmosphères corrosives**
- **en présence de gaz et/ou de poussières classés**
- **en présence d'un risque d'incendie dû à toute matière ou source d'inflammation**

- Il est absolument interdit de l'utiliser dans l'un des environnements énumérés ci-dessus.

4.13.4 AVEUGLEMENT

Risque présent à tous les stades d'utilisation et pendant l'entretien et le nettoyage.

- Lorsqu'on travaille avec le produit, il est absolument interdit de se tenir à proximité de la tête afin d'éviter le risque de projection d'objets et de fragments issus du travail.
- Lors de l'utilisation et du nettoyage du produit, le personnel préposé doit porter des lunettes de protection appropriées.



ATTENTION

L'utilisation d'une protection des yeux et du visage est obligatoire.

4.13.5 CHUTE, PROJECTION D'OBJETS

- Éviter de laisser les outils de travail et les objets sans surveillance, même temporairement, afin d'éviter qu'ils ne tombent ou ne soient projetés
- Pendant les activités d'utilisation et/ou d'entretien, éviter de diriger la tête de récolte vers d'autres personnes ou vers soi-même afin d'éviter tout risque de projection de résidus d'usinage et/ou de lubrifiants.
- Lors des activités de récolte, il peut y avoir un risque de chute et/ou de projection du produit.



ATTENTION

L'utilisation d'une protection pour le visage (écran de protection) et pour le corps est obligatoire pour tout le personnel d'exploitation et d'entretien.

4.13.6 GLISSEMENT

Toute fuite de lubrifiant due à la lubrification des maillons de jonction peut entraîner un glissement du personnel chargé de l'utilisation et du fonctionnement.

Risque également présent en cas de non-respect des prescriptions/conditions d'utilisation.

Afin d'éviter tout risque de glissement, l'outil ne doit être utilisé qu'à partir du sol, dans une position sûre et stable, en assurant un équilibre parfait et stable pendant l'utilisation et la manutention.



ATTENTION

Accéder à ces zones avec des chaussures antidérapantes et veiller à ce qu'elles soient toujours propres. Effectuer des inspections périodiques en fonction de l'utilisation.



REMARQUE

Les conditions du site de travail (pente, surface, etc.) ne sont pas prises en compte dans ce risque, consulter les paragraphes 3.1 et 3.2 pour les prescriptions supplémentaires fournies, en se rappelant qu'il est de la responsabilité de l'utilisateur d'effectuer une évaluation des risques liés au site de travail et des conditions correctes d'utilisation du produit.

4.13.7 EFFET FOUET

Attention au contrecoup et aux mouvements de rebond vers le haut générés par les outils pendant les opérations de récolte. Les contrecoups peuvent entraîner de dangereuses pertes d'équilibre et par conséquent une perte de contrôle de l'outil.

4.13.8 TRÉBUCHEMENT

- Le stockage désordonné du matériel en général peut constituer un danger de trébuchement et une restriction partielle ou totale des voies d'évacuation en cas de besoin.
- Veiller à ce que lieux de travail, de transit et les voies d'évacuation soient exemptes d'obstacles et conformes à la réglementation en vigueur.

4.13.9 PANNES DE CIRCUITS

- En raison de possibles pannes, les circuits/composants de commande, les circuits/composants de sécurité et les circuits/composants d'alimentation peuvent perdre une partie de leur efficacité, ce qui peut réduire le niveau de sécurité.
- Effectuer des vérifications périodiques de l'état de fonctionnement des dispositifs/composants du produit et de toutes les connexions

4.13.10 Foudre

Comme il s'agit d'un outil manuel utilisé à l'extérieur, il n'est pas équipé d'une protection contre les effets de la foudre.

- Informer le personnel chargé des activités d'entretien et veiller à ce qu'il soit dûment formé à l'exécution de l'activité et conscient des risques résiduels présents.
- Il est interdit d'effectuer des activités lors de conditions météorologiques défavorables (risque de foudre ou d'orages).

4.14 PRESCRIPTIONS SUPPLÉMENTAIRES EN MATIÈRE DE DANGER POUR L'UTILISATION DE L'OUTIL



DANGER

- Ne pas utiliser le produit s'il est endommagé, s'il est mal réglé ou s'il n'est pas monté complètement.
- Ne pas utiliser le produit si l'interrupteur ON/OFF d'allumage et d'arrêt ne s'actionne pas correctement.
- Ne pas utiliser le produit sur une échelle, un échafaudage ou une surface qui n'est pas au niveau du sol et/ou qui n'est pas stable.
- Ne pas utiliser le produit à proximité de câbles électriques
- Faire très attention et se concentrer sur les activités effectuées en faisant preuve de bon sens et en respectant les dispositions réglementations applicables en matière de sécurité lors de l'utilisation du produit.
- Ne toucher aucun type de pièce en mouvement, de même qu'il est interdit d'effectuer des opérations d'entretien (ordinaire et/ou extraordinaire) avec des pièces en mouvement. Il est obligatoire de couper l'alimentation électrique avant d'effectuer toute opération d'entretien.
- Il est interdit d'utiliser de l'essence, des solvants ou d'autres produits inflammables pour nettoyer ou laver l'outil.
- Ne pas altérer, modifier et/ou contourner les protections, les dispositifs de commande, de contrôle et de sécurité du produit.



DANGER

- Avant de mettre le produit en marche, s'assurer que la tête de récolte et ses fourchons ne soient pas en contact avec des corps étrangers ou des pièces sous tension.
- Adopter une position de travail stable et sûre garantissant un équilibre parfait (par exemple une surface plane et sèche).
- Utiliser le produit, ainsi que les accessoires, etc., conformément à ces instructions et en tenant compte des conditions de travail et des opérations à effectuer.
- Avant chaque utilisation, vérifier que les systèmes de sécurité et de commande et contrôle soient en parfait état de fonctionnement.
- Tenir fermement les poignées de l'outil (la poignée de l'unité de puissance et la poignée sur la rallonge) des deux mains.
- Faire particulièrement attention aux poignées qui doivent toujours être sèches, propres (résidus d'usinage, huile, etc...) en utilisant les EPI prévus.
- Faire attention lors de la coupe de branches tendues, car elles peuvent entraîner la perte de contrôle du produit suite à l'effet fouet.
- L'inhalation des vapeurs d'huile et/ou de sciures de bois peut irriter les voies respiratoires et provoquer une intoxication. Si le problème persiste, consulter un médecin spécialisé.
- Prévenir les allumages accidentels de l'outil. Lors de la manipulation ou du transport de l'outil, veiller à ce que l'interrupteur soit éteint (position OFF) avant de le brancher à la source d'énergie (batterie/bloc-batterie).



DANGER

Pendant le fonctionnement et l'entretien du produit, utiliser des chaussures, des gants et des lunettes ou un écran de protection



DANGER

- Ne pas transporter le produit en le tenant par le câble d'alimentation.
- Avant toute opération de réglage ou d'entretien, ordinaire ou extraordinaire, déconnecter la batterie.
- Quand le produit n'est pas utilisé, éteindre l'interrupteur ON/OFF pour éviter une consommation inutile de la batterie et/ou la détérioration des composants.
- Transporter le produit en le tenant avec la tête de récolte orientée vers l'arrière dans toutes les situations où le produit n'est pas utilisé et avec le câble d'alimentation détaché du connecteur.
- Avant de brancher le câble d'alimentation, s'assurer que le connecteur ait les contacts propres (pas de saleté ou d'autre matériau obstruant), secs et exempts de phénomènes d'oxydation.
- Débrancher le connecteur de la source d'alimentation ou extraire la batterie d'effectuer toute opération de réglage ou d'entretien, ordinaire ou extraordinaire.
- N'utiliser l'outil qu'avec les accessoires spécifiés par le Fabricant.
- Avant toute opération d'entretien ordinaire, lire attentivement ce manuel. Pour les opérations d'entretien qui ne sont pas indiquées dans le manuel, contacter le C.A.T. du fabricant.
- Maintenir en parfait état de lisibilité et d'intégrité toutes les étiquettes et les pictogrammes apposés sur le produit, en particulier ceux relatifs aux signaux de danger et de sécurité.



ATTENTION

Avant toute opération d'entretien ou de réglage mécanique de l'outil, il est impératif de porter des EPI tels que des chaussures de sécurité, une combinaison de travail, des gants anti-perforation et des lunettes de protection pour le visage.

- Toute opération de réparation ou d'entretien ne peut être effectuée que par du personnel dûment formé. Informé et instruit, et autorisé ayant le profil professionnel requis (technicien d'entretien mécanique et/ou technicien d'entretien électrique) en fonction du type de travail à effectuer.
- Il est obligatoire de débrancher le produit de la source d'alimentation (batterie/bloc-batterie) avant toute opération de réglage et/ou d'entretien.
- Pendant les opérations d'utilisation, d'entretien et/ou de réparation, les personnes non autorisées doivent rester à une distance d'au moins 5 mètres du rayon d'action du produit.
- Le retrait des dispositifs de protection ou de sécurité (le cas échéant) ne doit être effectué que pour des opérations d'entretien extraordinaire et uniquement par le personnel d'**entretien**, après déconnexion des sources d'énergie. Le technicien d'entretien doit assurer la sécurité de tout le personnel afin d'éviter tout dommage au produit et rétablir l'efficacité des dispositifs à la fin de l'entretien et toujours avant une nouvelle utilisation.
- Toutes les opérations d'entretien qui ne sont pas visées dans ce manuel doivent être effectuées dans les C.A.T. du fabricant.
- Les travaux d'entretien, de réparation et de dépannage doivent se terminer par la vérification du bon fonctionnement du produit et de toutes ses sécurités actives.
- Une fois que les opérations d'entretien ou de réparation sont terminées, ne remettre le produit en marche qu'après la vérification faite par un **technicien d'entretien**, qui devra veiller à ce que :
 - les travaux aient été complètement effectués ;
 - le produit fonctionne parfaitement ;
 - les systèmes de sécurité soient activés ;
 - personne n'opère sur le produit.

4.15 PRESCRIPTIONS D'ATTENTION SUPPLÉMENTAIRES



ATTENTION

Veiller à ce que tout le personnel préposé à l'entretien et à l'utilisation du produit soit correctement formé et instruit quant aux procédures de sécurité et d'utilisation correctes.

S'assurer que l'ensemble du personnel est conscient des risques résiduels présents et indiqués au par. 4.13



ATTENTION

Ne jamais procéder à l'entretien du produit lorsqu'il est en fonctionnement.



ATTENTION

S'assurer que tous les dispositifs de sécurité sont connectés et en bon état de fonctionnement. Ne jamais modifier ou contourner les dispositifs de sécurité.



ATTENTION

Quand l'outil n'est pas utilisé, éteindre l'interrupteur ON/OFF pour éviter une consommation inutile de la batterie et/ou la détérioration des composants.



ATTENTION

Le produit doit être inspecté avant chaque utilisation et dans tous les cas après des événements tels qu'une chute ou un choc afin d'identifier tout dommage éventuel.



ATTENTION

Ne pas utiliser le produit dans des environnements clos ou dont l'atmosphère est potentiellement explosive.

Le produit ne doit être utilisé que par un opérateur correctement formé et instruit qui a lu et compris ce manuel.

Ne pas insérer d'objets étrangers dans les pièces en mouvement.

Porter un équipement de protection individuelle adapté aux opérations à effectuer. Les vêtements doivent être près du corps. Éviter de porter des cravates, des colliers ou des cheveux longs non attachés qui pourraient se prendre dans les pièces en mouvement

Une personne sous l'effet de l'alcool ou prenant des médicaments qui réduisent les réflexes ou des drogues n'est pas autorisée à utiliser le produit ou à interagir avec, ni à effectuer les opérations d'entretien ou de réparation.

L'utilisateur est responsable des dangers ou accidents causés à d'autres personnes ou à leurs biens en cas d'utilisation non conforme aux instructions de ce manuel.

L'inhalation des vapeurs d'huile peut irriter les voies respiratoires et provoquer une intoxication. Si le problème persiste, consulter un médecin.

Afin de préserver la sécurité de l'opérateur et d'éviter tout dommage, il est indispensable d'avoir lu et compris l'ensemble du manuel d'utilisation et d'entretien avant d'effectuer toute opération sur le produit. Ces instructions ont pour but de décrire le fonctionnement du produit et son utilisation en toute sécurité ainsi que les conditions correctes conformément aux réglementations en vigueur.

Le respect des instructions contribue à éviter des dangers, à réduire les coûts de réparation et à augmenter la durée du produit. Ce manuel doit rester intact et bien lisible.

4.16 NOTES GÉNÉRALES SUR LE COMPORTEMENT

Le personnel préposé doit prendre soin de sa propre santé et de celle des autres travailleurs présents sur le lieu de travail, conformément à la formation, aux instructions reçues et aux moyens et ressources mis à disposition par l'employeur (ou le dirigeant), et respecter les prescriptions en vigueur ainsi que les informations contenues dans le présent manuel.

Le comportement est le résultat de trois facteurs :

➤ Conduite

Une bonne conduite et un comportement prudent (maîtrise de soi) constituent une défense pour soi-même et pour les autres travailleurs.

Sans maîtrise de soi, les lois, les normes, les dispositions, les instructions et les mesures de prévention et de protection adoptées n'ont que peu d'effet.

En effet, une conduite incorrecte et une conduite imprudente réduisent les conditions de sécurité pour soi-même et pour les autres travailleurs travaillant à proximité.

➤ Attention

Les blessures et les accidents sont presque toujours dus au manque d'attention. En effet, le contrôle continu et la vigilance de ses actes (attention), ainsi que l'égalité de comportement des personnes présentes, réduisent fortement les conditions d'exposition aux risques et assurent une plus grande sécurité.

➤ Règles ou normes générales de comportement

En soi, une conduite correcte et une bonne attention ne suffisent pas à garantir des conditions de sécurité.

Certains accidents et blessures peuvent également survenir sans raison apparente ni signe avant-coureur.

Il convient donc de respecter des règles, qui résultent de lois, de normes, de recommandations ou de l'expérience et de la connaissance.

Les travailleurs doivent respecter les règles ou normes générales de comportement suivantes, en plus de celles qui figurent dans d'autres manuels ou dans les dispositions légales en vigueur ou dans les cours de formation reçus.

- 1) Se conformer aux dispositions et aux instructions données par les supérieurs.
- 2) En cas d'urgence et en fonction de leurs compétences, les travailleurs prennent des mesures pour éliminer ou réduire les déficiences ou les dangers rencontrés et font ensuite rapport de leurs actions à la personne responsable ;
- 3) Ne pas retirer les dispositifs de sécurité, d'avertissement ou de contrôle. Ne pas effectuer de sa propre initiative des opérations qui **ne relèvent pas de nos compétences ou qui peuvent être dangereuses** ;
- 4) Contribuer avec l'employeur, les dirigeants et les préposés à l'exécution des actes nécessaires à la protection de la santé ou imposés par les autorités compétentes.
- 5) Chacun doit savoir faire le travail qui lui est confié, c'est-à-dire qu'il doit :
 - vérifier son propre espace de travail et comprendre les problèmes ou les risques qu'il peut présenter ;

- prendre toutes les précautions pour que l'exécution des tâches reçues ne constitue pas un danger pour lui-même ou pour les autres travailleurs ;
 - ne pas opérer dans des conditions dangereuses sans prendre les mesures de protection appropriées. Lors de travaux en hauteur, utiliser les EPI appropriés, tels que des ceintures de sécurité ou des harnais ;
- 6) Utiliser correctement les moyens, les machines, les équipements et les dispositifs de sécurité ;
 - 7) Ne pas utiliser de moyens, d'installations, de machines, d'équipements sans autorisation expresse et ne pas effectuer de manœuvres, de travaux, d'actions ou quoi que ce soit d'autre dont vous n'êtes pas pleinement conscient et qui ne relève pas de votre compétence ;
 - 8) Utiliser correctement les équipements de protection individuelle (EPI) et les autres moyens de protection, conformément à la formation et aux instructions reçues pour la protection individuelle et collective ;
 - 9) Signaler immédiatement à ses supérieurs toute déficience de l'installation, de l'équipement, des machines et/ou des moyens, ainsi que des dispositifs de sécurité utilisés et toute condition dangereuse qui pourrait être rencontrée ;
 - 10) Connaître les instructions à suivre en cas d'urgence (lutte contre l'incendie, accident grave, etc.) ;
 - 11) Les employés travaillant sur des machines et des équipements comportant des pièces mobiles ne doivent pas porter de bracelets, de bagues, de colliers, de cravates, d'écharpes ou d'autres accessoires similaires pendant leur travail ;
 - 12) Veiller à ce que les voies de passage et de circulation soient toujours dégagées ;
 - 13) Ne pas utiliser d'essence, de diesel, d'alcool éthylique ou de solvants chimiques pour le nettoyage ou le lavage ;
 - 14) Veiller à ce que les zones de travail et d'entretien soient toujours dégagées.
 - 15) Il est essentiel de rassembler et de disposer les équipements et le matériel utilisé pour son travail de manière à ce qu'ils ne gênent pas le travail des autres ou son propre travail à un moment ultérieur ;
 - 16) Respecter les obligations et les interdictions imposées par les panneaux de sécurité répartis dans les différentes zones de travail ;
 - 17) Ne jamais utiliser d'air comprimé ou d'oxygène pour nettoyer les vêtements de travail de la poussière, de la saleté, etc. ;
 - 18) Ne pas négliger les petites plaies ou autres blessures mineures et administrer immédiatement des médicaments à l'aide des trousseaux de premiers soins appropriés et prévenir son supérieur ;
 - 19) Ne pas se laisser distraire ou ne pas faire de farces entre collègues pendant le travail, car cela pourrait créer des conditions dangereuses et provoquer des blessures

4.17 PLAQUES D'AVERTISSEMENT

En fonction des risques résiduels de différentes natures identifiés pour le produit, CAMPAGNOLA S.r.l. l'a équipé de plaques d'avertissement de danger, de mise en garde et d'obligation, définies conformément à la réglementation européenne concernant les symboles graphiques à utiliser sur les installations (Directive 92/58/CEE).

Les plaques en question sont situées à un endroit bien visible.



ATTENTION

Il est absolument interdit d'enlever les plaques d'avertissement présentes sur le produit. CAMPAGNOLA S.r.l. décline toute responsabilité quant à la sécurité du produit si cette interdiction n'est pas respectée.



ATTENTION

Après l'utilisation du produit sur le lieu de travail, il incombe au Client/à l'utilisateur final d'adopter la signalisation nécessaire, en fonction des risques résiduels présents.



ATTENTION

Le client/l'utilisateur est tenu de remplacer les plaques d'avertissement qui résultent illisibles en raison de leur usure.

4.17.1 DISPOSITION DES PLAQUES D'AVERTISSEMENT

Sur tous les modèles fabriqués par CAMPAGNOLA S.r.l., des plaques d'avertissement ont été identifiées afin de signaler les risques résiduels présents, dont les types spécifiques sont indiqués ci-dessous.

En raison de la taille du produit, il n'est pas possible d'installer toutes les plaques d'avertissements qui ont été identifiées pour le produit. C'est pourquoi le fabricant a apposé la plaque de marquage CE avec le pictogramme de l'obligation de lire et de comprendre le manuel dans son intégralité.

Veillez noter qu'il est de la responsabilité précise de l'utilisateur, à la réception du produit, de s'assurer de l'intégrité de la plaque CE apposée sur le produit dans la position indiquée et des plaques d'avertissement indiquées ci-dessous aux fins de la gestion correcte du produit et des risques résiduels qui subsistent malgré les solutions techniques adoptées.

		
<p>Informations en vertu de la Directive « DEEE » 2012/19/UE : Voir le paragraphe 4.11</p>	<p>Emplacement auquel la plaque CE est apposée sur le produit/l'outil</p>	<p>Obligation de lire et de comprendre le manuel fourni dans son intégralité</p>



Viennent ensuite les pictogrammes de danger et d'interdiction relatifs aux risques résiduels qui subsistent. Consulter le paragraphe 1.4 pour une description de ces derniers.

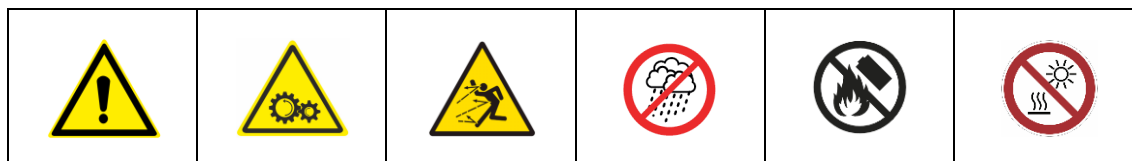

5. INSTALLATION



Avant de lire ce chapitre, pour une utilisation sûre du produit, consulter le chapitre 4 « Sécurité ».

5.1 EMBALLAGE ET DÉBALLAGE

Le produit, afin d'être protégé et de ne pas être endommagé pendant l'expédition, est généralement emballé et transporté des locaux du fabricant à ceux du client à l'aide d'un emballage approprié (boîte en carton, valise, etc.). L'emballage pèse 20 kg, il peut donc être facilement déplacé sans outils particuliers.



ATTENTION !

Les opérations de manutention des charges doivent être effectuées conformément aux réglementations en matière de sécurité sur les lieux de travail. Conserver la boîte pour le stockage de l'outil pour de moyennes ou longues périodes ou pour le remettre après l'utilisation ou pour l'envoyer emballé à un centre d'assistance pour toute réparation.

Les informations et les pictogrammes nécessaires à l'expédition sont imprimés sur l'emballage du produit. À la réception du produit, l'intégrité de l'emballage et du contenu doit être vérifiée pour s'assurer qu'aucun dommage n'est survenu pendant l'expédition.

Si l'on constate des dommages dus à l'expédition, envoyer à CAMPAGNOLA S.r.l. une réclamation écrite, documentée par des photographies des pièces endommagées, au plus tard 8 jours après la livraison du produit. Vérifier soigneusement que le contenu correspond exactement aux documents d'expédition.

Lors de l'élimination de l'emballage, l'utilisateur doit se conformer aux réglementations en vigueur dans son Pays. L'élimination de l'emballage relève de la responsabilité de l'utilisateur/du Client.

5.1.1 STOCKAGE

Le produit emballé peut normalement être stocké dans un environnement fermé tant que la température n'est pas inférieure à -10 °C ou supérieure à +50 °C et que l'humidité relative ne dépasse pas 80 % (sans condensation).

Aucun autre colis ne doit être placé sur l'emballage.

Une attention particulière doit être portée aux matériaux fragiles.

Respecter les indications de position figurant sur les emballages.

Des précautions particulières doivent être prises lors du chargement, du déchargement et du transport, afin d'éviter tout choc et tout dommage.

S'assurer que les emballages n'aient pas été endommagés au cours de ces opérations.

Aucun emballage endommagé ne sera réparé par le client.



ATTENTION

Il convient de rappeler que certains effets résultant de l'exposition d'un produit aux conditions environnementales sont la conséquence directe de son exposition successive à deux ou plusieurs facteurs ou paramètres, dont certains sont particulièrement critiques :

- **le choc thermique**, qui peut résulter de l'exposition du produit à des températures élevées immédiatement après une exposition à des températures basses ou vice versa, ou de l'exposition du produit à l'eau (pluie, jets d'eau, neige, immersion, etc. : toutes conditions interdites) immédiatement après une exposition à des températures élevées ;
- **la formation de glace**, qui peut résulter de l'exposition du produit à des températures inférieures au point de congélation immédiatement avant ou après une exposition à l'humidité, à la pluie ou à l'eau due à des causes autres que la pluie.



ATTENTION

Après avoir stocké le produit dans les limites des conditions susmentionnées, il est prescrit de le maintenir hors service pendant environ 12 heures afin de rétablir les conditions thermiques ambiantes correctes (voir paragraphe 4.7) de manière à éviter que la partie électrique/électronique ne soit endommagée par des chocs thermiques, la formation de glace ou l'humidité, etc. qui peuvent détériorer ou endommager ces circuits.



REMARQUE :: toute condition autre que celles mentionnées ci-dessus peut être indiquée dans la documentation spécifique au composant et dans la documentation qui l'accompagne. Dans ce cas, les instructions de la documentation spécifique doivent être suivies.

5.2 ASSEMBLAGE DU PRODUIT

Le produit couvert par ce manuel est livré démonté.

Procéder à l'assemblage du produit comme suit.

- Retirer la tête de récolte (12) et les huit fourchons (13) de l'emballage.
- Insérer les fourchons en exerçant une légère pression sur les deux supports (14), en s'assurant que les dents de blocage soient sorties du support.
- Retirer la rallonge de son emballage.
- Connecter les connecteurs (10 et 11) sortant de la tête de récolte (12) et de la rallonge (6).
- Insérer la rallonge à l'intérieur de la tête de récolte jusqu'à la butée, en faisant attention à la position anti-rotation.
- Serrer les vis (16) de la pince sur la tête (12) pour fixer solidement la rallonge.

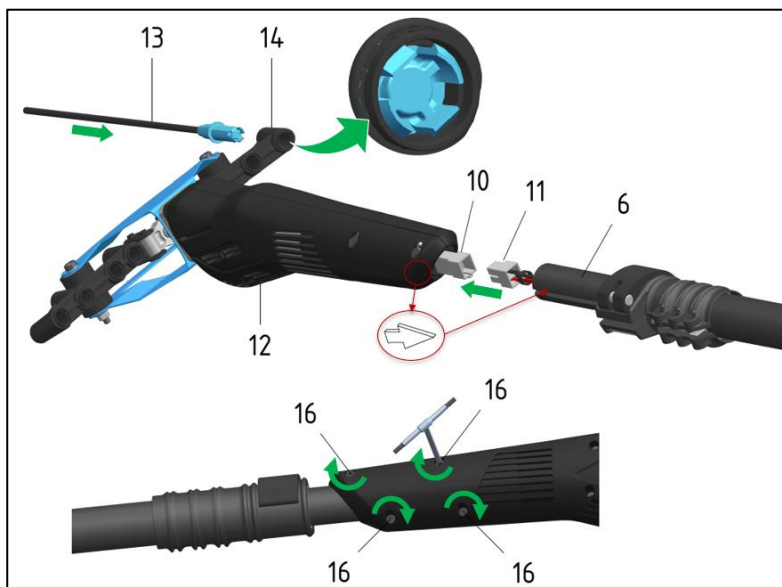

- Retirer la poignée (1 ou 2) de l'emballage.
- Connecter les connecteurs (9 et 11) sortant de la pince de la poignée et de la rallonge.
- Serrer les vis (16) de la pince de la poignée (1 ou 2).

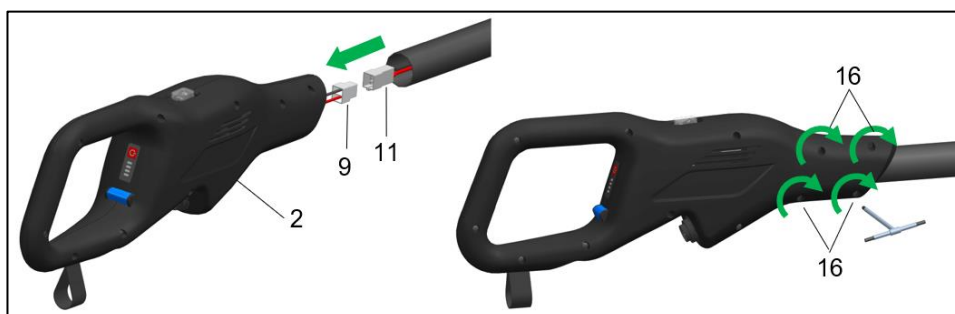
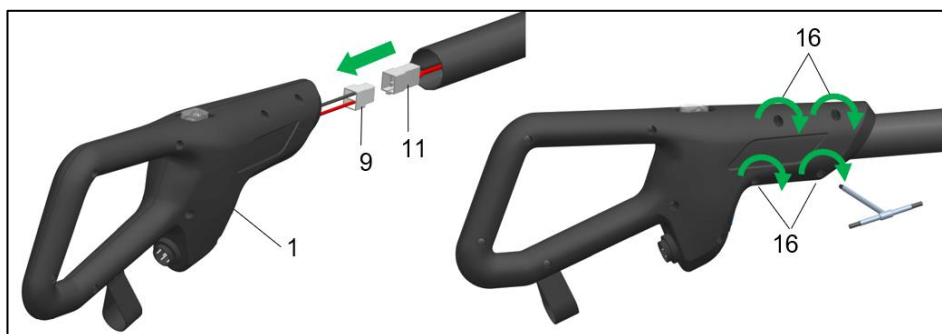

- Déverrouiller le levier (8) de la perche télescopique.
- Ajuster la longueur du tube télescopique à la hauteur de travail.
- Bloquer le levier (8).

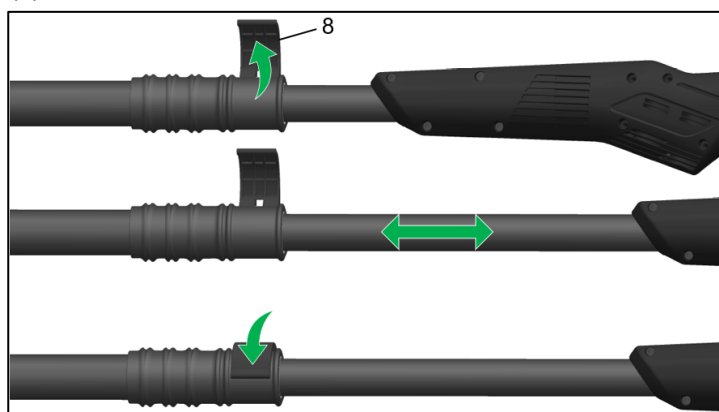

Pour terminer l'assemblage du produit, il est maintenant nécessaire de connecter l'alimentation électrique. Si l'on dispose d'une batterie au plomb de 12 V (non fournie), la connexion entre la batterie et l'outil est la même, que l'on ait la poignée (1) ou la poignée plug-in (2). Si, en revanche, on dispose d'une batterie lithium-ion de 21,6 V (non fournie), la seule connexion possible se situe au niveau de la poignée plug-in (2).

Avec une batterie au plomb de 12 V, utiliser le câble d'alimentation (18) pour connecter l'outil à la batterie et procéder comme suit.

- Retirer le câble d'alimentation (18) de l'emballage
- Insérer le connecteur du câble (18) dans la fente (17) sous la poignée (1 ou 2).
- Brancher le câble d'alimentation (18) sur le connecteur (5).

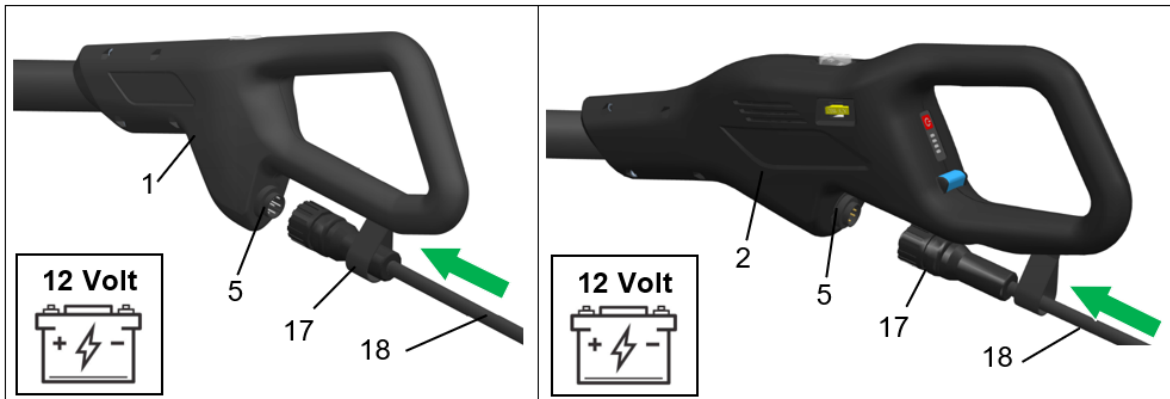

- S'assurer que l'interrupteur ON-OFF (3) est en position OFF.
- Connecter les pinces (19) du câble d'alimentation (18) à la batterie en respectant les pôles.

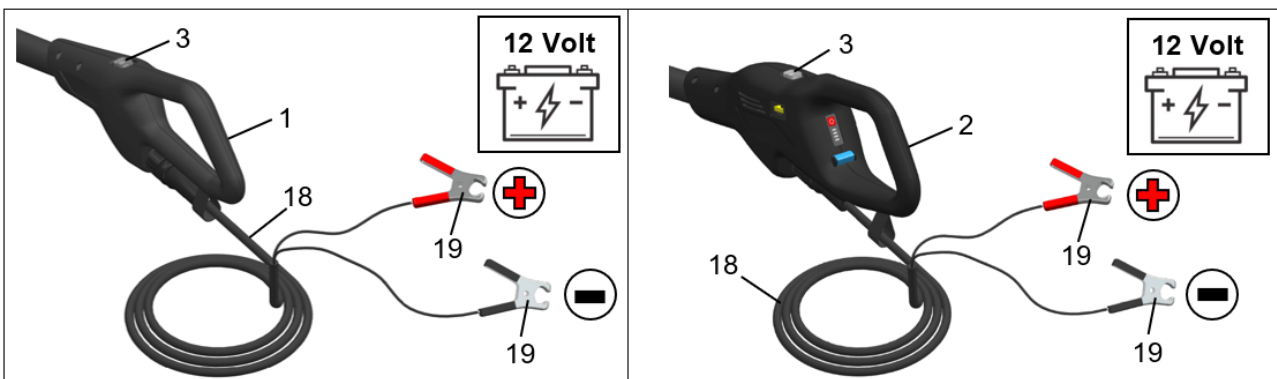

ATTENTION !

Dès que l'on appuie sur l'interrupteur ON-OFF (3) en position ON, l'outil commence à fonctionner immédiatement. Veiller à placer l'outil de sorte qu'il soit loin des personnes ou des choses. Le non-respect de l'avertissement est potentiellement dangereux pour la sécurité de l'opérateur.

Si l'on dispose d'une batterie plug-in au lithium de 21,6 V, procéder à son insertion comme indiqué ci-dessous.

- Retirer la batterie (24) de l'emballage
- Veiller à n'utiliser que des batteries compatibles avec le produit (voir par. 2.2) ;
- S'assurer que les bornes de contact côté batterie et côté outil (20) ne soient pas endommagées et qu'elles sont propres ;
- Insérer la batterie (24) dans les guides (21) situés sous la poignée plug-in (2) jusqu'au fin de course, tout en maintenant la touche de sécurité (23) enfoncée.
- Lorsque la batterie arrive en fin de course, relâcher le cran de sécurité (23) pour obtenir le blocage mécanique signalé par son déclic.

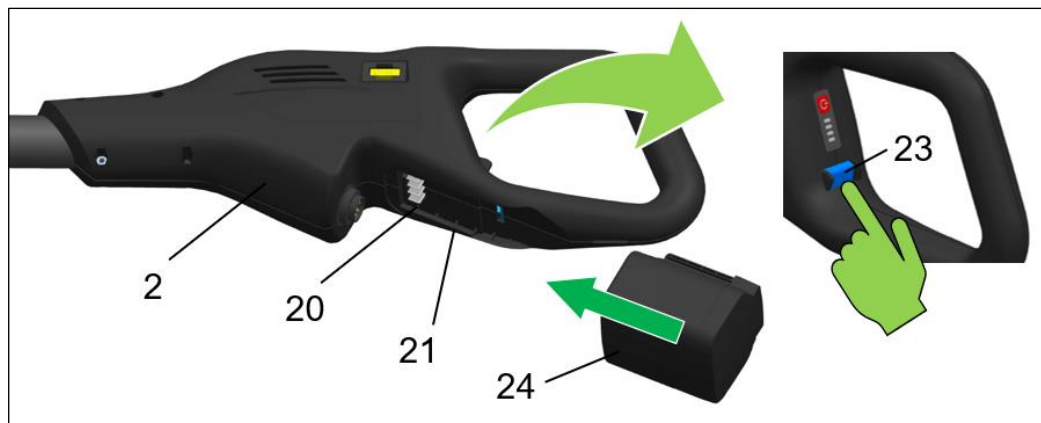
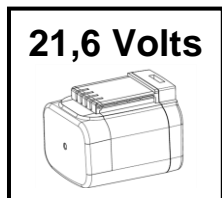

5.3 CONTRÔLES ET VÉRIFICATIONS AVANT LE DÉMARRAGE

Ce paragraphe présente les vérifications et les contrôles qui doivent être effectués sur le produit avant la première mise en marche.

- Vérifier que la poignée et la tête de récolte sont correctement serrées sur la rallonge.
- Vérifier que sur la pince de la rallonge, le levier (8) soit en position de blocage.



ATTENTION

Avant de mettre le produit en marche, vérifier l'intégrité de toutes ses pièces, y compris la batterie.

Avant utilisation (voir par. 6), s'assurer, en plus de l'adéquation de la batterie au produit spécifique acheté, que la batterie soit complètement insérée et bloquée, afin d'éviter les chutes et/ou les dommages aux biens ou aux personnes.

5.4 MISE HORS SERVICE

Le paragraphe suivant contient quelques conseils et indications pour la mise hors service, le démantèlement et l'enlèvement du produit à la fin de sa durée de vie.

Les étapes suivantes, ainsi que les instructions figurant dans les manuels des composants utilisés, doivent être prises en compte lors de la mise hors service.

Les matériaux qui composent le produit sont essentiellement :

- 1) Acier ferritique peint, plastifié ou galvanisé ;
- 2) Matière plastique en polyéthylène ;
- 3) Élastomères, PTFE, graphite ;
- 4) Huile pour engrenages ;
- 5) Moteur ;
- 6) Câbles électriques et gaines associées ;
- 7) Dispositifs électroniques de contrôle et de mise en œuvre ;
- 8) Tuyaux et raccords pneumatiques. (uniquement pour les outils pneumatiques)

Après le démontage du produit, les différents matériaux doivent être séparés et éliminés conformément à la réglementation du Pays dans lequel le produit doit être éliminé.

Les opérations décrites ci-dessous ne sont permises qu'au personnel autorisé :

- Créer un espace suffisant autour du produit pour effectuer tous les mouvements sans risque pour le personnel ;
- Débrancher les sources d'alimentation du produit.

Ce n'est qu'après avoir effectué les opérations susmentionnées que l'on procède au démontage du produit en procédant de haut en bas et en accordant une attention particulière aux groupes soumis à la chute par gravité.

- Retirer les parties mobiles et séparer, dans la mesure du possible, les différents composants par type de matériau (plastique, métal, etc.), qui doivent être éliminés par collecte sélective. Confier l'élimination des matériaux de démolition aux entreprises compétentes.
- Retirer et manutentionner les différentes pièces du produit de la zone de travail en prenant toutes les précautions nécessaires
- Utiliser toujours les EPI appropriés pour ces opérations et comme indiqué au chapitre 4.
Après avoir démonté le produit selon la procédure précédente de démontage, les différents matériaux doivent être séparés et éliminés conformément à la réglementation du Pays dans lequel le produit doit être éliminé. Le produit ne contient pas de composants ou de substances dangereux nécessitant des procédures d'élimination particulières.



ATTENTION

Faire très attention car la chute éventuelle de pièces ou de composants lors de l'enlèvement peut constituer un grave danger pour les opérateurs.



REMARQUE

L'élimination doit être effectuée conformément à la législation du pays dans lequel le produit est installé. L'utilisateur a l'obligation de se conformer à la réglementation en vigueur dans son Pays.



REMARQUE

En cas de difficultés dans le démontage, la démolition et le démantèlement des composants qui constituent le produit, consulter le bureau d'études techniques de CAMPAGNOLA S.r.l qui indiquera les modalités opérationnelles dans le respect des principes de sécurité et de protection de l'environnement.

Consulter également le chapitre 4, section « 4.2.1 INDICATIONS POUR LES DÉCHETS SPÉCIAUX »

5.4.1 INFORMATIONS SUPPLÉMENTAIRES POUR L'ÉLIMINATION DES BATTERIES



REMARQUE : Pour les produits non équipés de bloc-batterie ou de système de batteries, consulter la documentation spécifique pour la mise hors service ou l'élimination du bloc-batterie ou du système de batteries.

6. UTILISATION ET FONCTIONNEMENT

6.1 INFORMATIONS GÉNÉRALES

- N'utiliser l'outil que si la visibilité est bonne. Une zone de travail peu éclairée peut entraîner des accidents. Ne pas effectuer les coupes dans des conditions de faible luminosité telles que l'obscurité, de nuit, au coucher du soleil, au lever du soleil ou en présence de poussière ou de sable dans l'air qui empêche une visibilité claire inférieure à 2 mètres. Les zones dans lesquelles la machine est utilisée doivent disposer d'un éclairage adéquat de 100 lux avec une uniformité minimale de 0,7 sur la zone de travail et de 50 lux, avec une uniformité d'au moins 0,3, à proximité immédiate.
- Ne pas utiliser l'outil dans des conditions dangereuses pour l'opérateur, sur un sol glissant et/ou sur une pente raide.
- Veiller à toujours adopter une posture correcte (jambes légèrement écartées, un pied devant l'autre pour une plus grande force d'action, torse droit) en respectant les temps de repos lors de l'utilisation (un temps de repos par heure de travail est suggéré), lors du changement et de position pendant les phases de travail.
- Veiller à ne pas mouiller, immerger ou mettre en contact le produit avec de l'eau, de la neige, des surfaces humides en général afin d'éviter de l'endommager.
- Maintenir les enfants, les personnes fragiles, les observateurs ou les animaux à une distance sûre et hors de portée du rayon d'action du produit avant de le mettre en marche afin d'éviter tout dommage, danger ou blessure.
- Tenir l'outil à l'écart des sources de chaleur, de l'huile, des solvants et de toute condition environnementale autre que celles indiquées dans le manuel et autorisées.
- L'attention est attirée sur le fait qu'en cas de dommages ou d'autres conditions avec fuite du liquide de la batterie, il peut y avoir des risques pour le personnel en cas de contact ou d'autres situations résultant d'une telle fuite. Ne pas toucher le liquide de la batterie. En cas de contact, rincer immédiatement à l'eau claire. Si le liquide entre en contact avec les yeux, rincer abondamment à l'eau claire et contacter immédiatement un médecin spécialisé.
- N'utiliser le produit qu'aux fins décrites. Toute autre utilisation peut être une cause d'accidents.

- Manutentionner et utiliser le produit en le saisissant entièrement et fermement des deux mains afin d'éviter toute mauvaise utilisation, blessure, chute ou choc accidentel.
- Veiller à ce que les systèmes de sécurité soient toujours en bon état de marche.
- Avant de mettre le produit en marche, s'assurer qu'il n'y a pas de corps étrangers entre les pièces mobiles.
- Suivre les instructions du Fabricant pour les réglages et la lubrification prévus (voir chap. 7).
- Ne pas utiliser le produit s'il est endommagé, s'il est mal réglé ou s'il n'est pas monté complètement.



ATTENTION

Se référer à la documentation (manuel, fiche technique ou pictogrammes) fournie avec la batterie au lithium pour toutes les indications et mises en garde à respecter et concernant l'utilisation de la batterie.

6.2 FONCTIONNEMENT

Ce paragraphe énonce les conditions à respecter pour le démarrage du produit.

6.2.1 DÉMARRAGE DU PRODUIT

Une fois l'assemblage réalisé comme décrit au paragraphe 5.2, procéder à l'allumage :

- Allumer l'outil en appuyant sur l'interrupteur ON/OFF (3) en position ON.
- Sur la poignée plug-in (2), l'état de charge de la batterie plug-in peut être affiché en appuyant sur l'interrupteur (22).

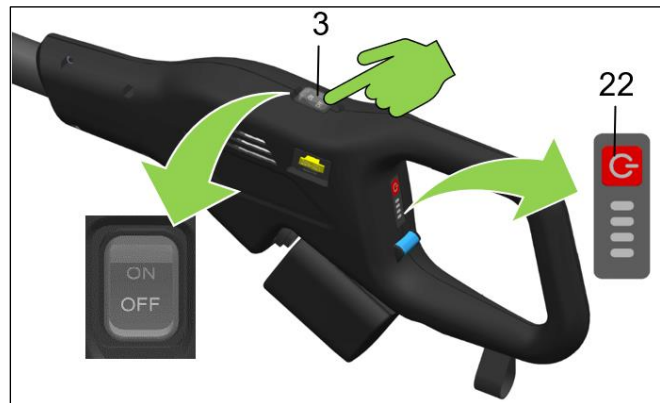
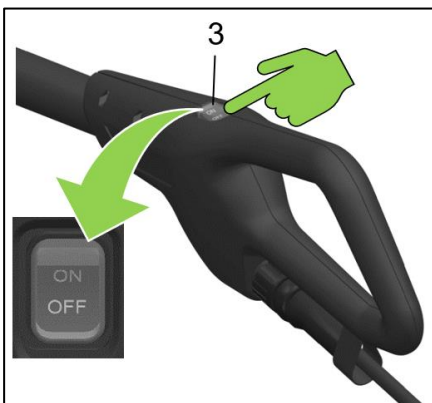

ATTENTION !

Dès que l'on appuie sur l'interrupteur ON-OFF (3) en position ON, l'outil commence à fonctionner immédiatement. Veiller à placer l'outil de sorte qu'il soit loin des personnes ou des choses. Le non-respect de l'avertissement est potentiellement dangereux pour la sécurité de l'opérateur.



ATTENTION

- Avant de mettre le produit en marche, s'assurer que les fourchons de la tête de récolte ne sont pas en contact avec des corps étrangers et/ou que leur manipulation ne crée pas de conditions dangereuses
- Ne pas travailler sur les arbres ou sur une échelle car c'est extrêmement dangereux.
- Avant de commencer à travailler avec l'outil, porter les équipements de protection. Vérifier que tous les systèmes de sécurité et de protection fonctionnent et qu'ils soient montés correctement.
- Contrôler que toutes les vis de serrage soient bloquées correctement (voir chap. 7.1.1 couples de serrage).

6.2.2 UTILISATION DU PRODUIT

Une fois le produit allumé, comme indiqué au point 6.2.1, il est obligatoire de tenir le produit à deux mains, une main sur la poignée (1 ou 2) et l'autre sur la rallonge (6), pour pouvoir l'utiliser correctement.



ATTENTION

- N'utiliser le produit que pour les objectifs décrits au paragraphe « Description du produit ». Toute autre utilisation peut être une cause d'accidents et elle est interdite.
- N'actionner le produit que lorsque celui-ci est inséré entre les branches. Une utilisation impropre provoque une usure plus importante de l'outil et ne permet pas d'économiser la batterie.
- Ne jamais débrancher le connecteur d'alimentation lorsque l'outil est en cours d'utilisation.

6.2.3 ARRÊT DU PRODUIT

L'outil doit être éteint à la fin de la session de travail, donc :

- Appuyer sur le bouton ON-OFF (3) en position OFF.
- Débrancher le câble d'alimentation (18) de l'outil, dans la version avec batterie 12V.
- Retirer la batterie (24) en appuyant sur le cran de sécurité (23) puis la faire coulisser sur les guides (21), dans la version 21,6V.

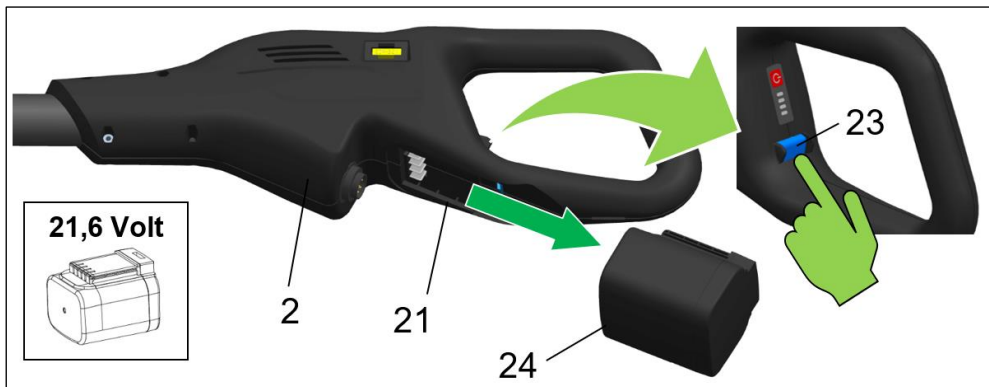
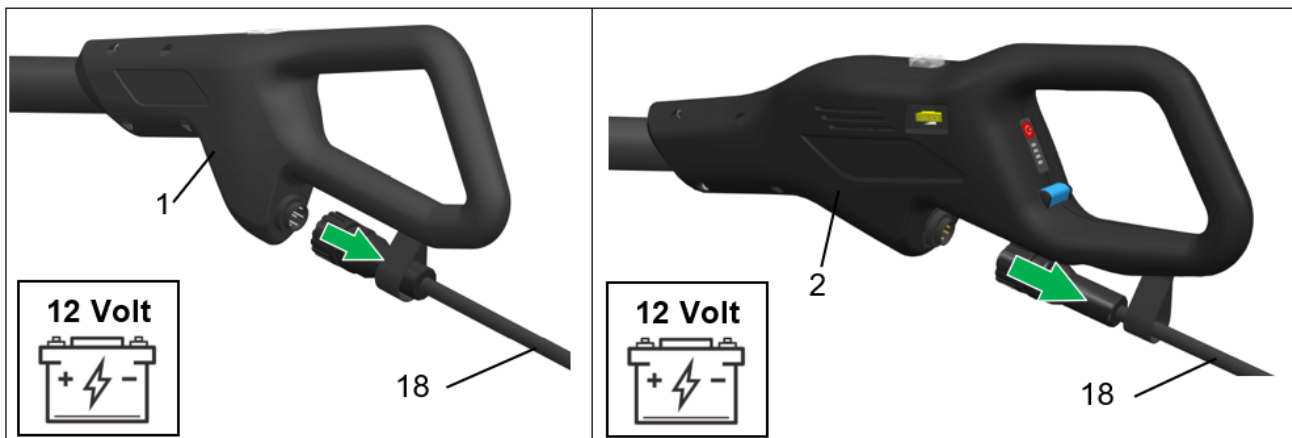

ATTENTION

Veiller à placer l'outil en évitant de le faire peser sur les peignes et / ou de plier ou tendre le câble d'alimentation (18) et son connecteur.

Éviter d'écraser le câble (18) en plaçant un poids sur celui-ci ou sur l'outil lui-même.

6.3 MANUTENTION DU PRODUIT

Avant de manutentionner l'outil, en cas de courts déplacements, s'assurer que l'outil est éteint en plaçant l'interrupteur en position OFF.

Une fois que les conditions ci-dessus ont été vérifiées, procéder à la manutention en tournant la tête de récolte vers l'arrière par rapport à la direction de manutention, en veillant à ce qu'aucune personne, objet ou animal ne puisse entrer en contact avec l'outil.

Dans le cas de déplacements entre différents sites ou de longs déplacements, outre les points ci-dessus, il est également prescrit de :

- débrancher le câble de la batterie ou retirer la batterie.
- ranger l'outil dans son emballage

6.4 REMISAGE

Après utilisation, ou en cas de longues périodes d'inactivité, il est prescrit de :

- Suivre la procédure d'arrêt et de sécurisation de l'outil décrite ci-dessus (voir paragraphe 6.3).
- Éliminer les résidus de poussière et les impuretés dans la tête de récolte.
- Respecter toutes les règles d'entretien décrites dans le manuel ainsi que les règles de sécurité en vigueur et applicables.
- Ranger l'outil dans son emballage
- Placer l'outil dans un endroit abrité et sec.

7. ENTRETIEN

Les opérations d'entretien décrites ci-dessous servent à maintenir le produit efficace et en bon état, dans le but de prévenir les pannes ou les ruptures éventuelles.

Le terme « entretien » comprend les activités suivantes :

➤ **Entretien préventif ou ordinaire**

Ensemble des interventions effectuées à des intervalles prédéterminés ou selon des critères prescrits et visant à réduire la probabilité de panne ou de dégradation du fonctionnement d'une machine. L'entretien préventif comprend les interventions d'inspection, de contrôle, de réglage, de nettoyage et de lubrification.

➤ **Entretien spécialisé ou extraordinaire**

L'entretien spécialisé est défini comme l'ensemble des interventions effectuées à des intervalles prédéterminés ou à la suite de pannes et de ruptures, visant à rétablir le fonctionnement d'une machine. L'entretien spécialisé comprend la révision, la réparation, le rétablissement des conditions nominales de fonctionnement ou le remplacement d'un groupe en panne, défectueux ou usé.



REMARQUE :

LES OPÉRATIONS D'ENTRETIEN PRÉVENTIF ET SPÉCIALISÉ PEUVENT ÊTRE EFFECTUÉES, EN FONCTION DES INDICATIONS FIGURANT SUR LES FICHES, PAR L'UTILISATEUR OU PAR LES CENTRES D'ASSISTANCE TECHNIQUE (C.A.T.) DE LA SOCIÉTÉ CAMPAGNOLA SRL.

CERTAINES OPÉRATIONS D'ENTRETIEN SPÉCIALISÉES, EN RAISON DE LEUR COMPLEXITÉ, ONT ÉTÉ DÉLIBÉRÉMENT OMISES DANS LE MANUEL ET DOIVENT ÊTRE EFFECTUÉES EXCLUSIVEMENT PAR LES C.A.T., QUI DISPOSENT DES CONNAISSANCES TECHNIQUES, DE LA DOCUMENTATION ET DE L'ÉQUIPEMENT NÉCESSAIRES POUR MENER À BIEN CES ACTIVITÉS.

La Directive 2006/42/CE (directive Machines) définit le **Technicien d'entretien** comme « **Personne qualifiée pour installer, faire fonctionner, régler et entretenir le produit** ».



ATTENTION

La fréquence des travaux d'entretien et/ou de réparation doit être :

- A) Selon l'état d'usure. Les travaux de réparation sont effectués après évaluation des résultats d'une révision préliminaire, afin d'éviter d'endommager le groupe en question.
- B) après une panne ou une détérioration. Une révision, au cours de laquelle la panne ou la détérioration est déterminée, précède la réparation.

La réparation doit être effectuée après l'évaluation des résultats de la révision.



REMARQUE

CAMPAGNOLA S.r.l. N'EST PAS RESPONSABLE DES PANNES OU DES DYSFONCTIONNEMENTS SURVENUS PENDANT LA PÉRIODE DE GARANTIE DU PRODUIT EN CAS DE MANQUE D'ENTRETIEN, DE MANQUE DE LUBRIFICATION, DE REMPLACEMENT DE PIÈCES NON ORIGINALES OU NON AUTORISÉES PAR CAMPAGNOLA S.r.l. ET D'UTILISATION DU PRODUIT D'UNE MANIÈRE DIFFÉRENTE DE CELLE INDIQUÉE DANS LE PRÉSENT MANUEL D'INSTRUCTIONS.

7.1 ENTRETIEN PRÉVENTIF OU ORDINAIRE



Les opérations d'entretien ordinaire ci-après peuvent être effectuées par les opérateurs ou les techniciens d'entretien.

Les équipements de protection individuelle prévus et à utiliser figurent au paragraphe 1.5.

7.1.1 COUPLES DE SERRAGE

Les vis et les boulons de différents types et tailles doivent être serrés lors des procédures d'entretien.

Les tableaux suivants indiquent, en fonction du type de vis et/ou de boulons présents, la valeur du couple de serrage maximal à utiliser et à respecter afin d'éviter des problèmes avec le produit.

Pos.	Description	Fonction	PERSONNEL QUALIFIÉ	Couple de serrage
1	Vis M4x16	Bloquent la tête de récolte et la poignée sur la rallonge.		4 Nm
2	Vis Ø3.5x20	Bloquent les couvercles de tête et de poignée		1,5-2 Nm
3	Vis M5x25	Bloquent le support des peignes sur la tête de récolte		5 Nm
4	Vis M5x40	Bloquent les supports porte-fourchons		5 Nm



ATTENTION

Il est interdit à l'opérateur d'effectuer des activités d'entretien et/ou de serrage de vis et de boulons réservées au technicien d'entretien mécanique ou au technicien d'entretien électrique.

7.1.2 REMPLACEMENT DES FOURCHONS

Pour remplacer les fourchons (13), procéder comme suit :

- Poser le porte-fourchons (14) sur un étau et, à l'aide d'un marteau, donner des coups sur la pointe du fourchon (13), jusqu'à l'extraire de son logement.
- Insérer le nouveau fourchon dans son logement, en prenant soin de placer la dent en plastique contre la paroi du porte-fourchons.

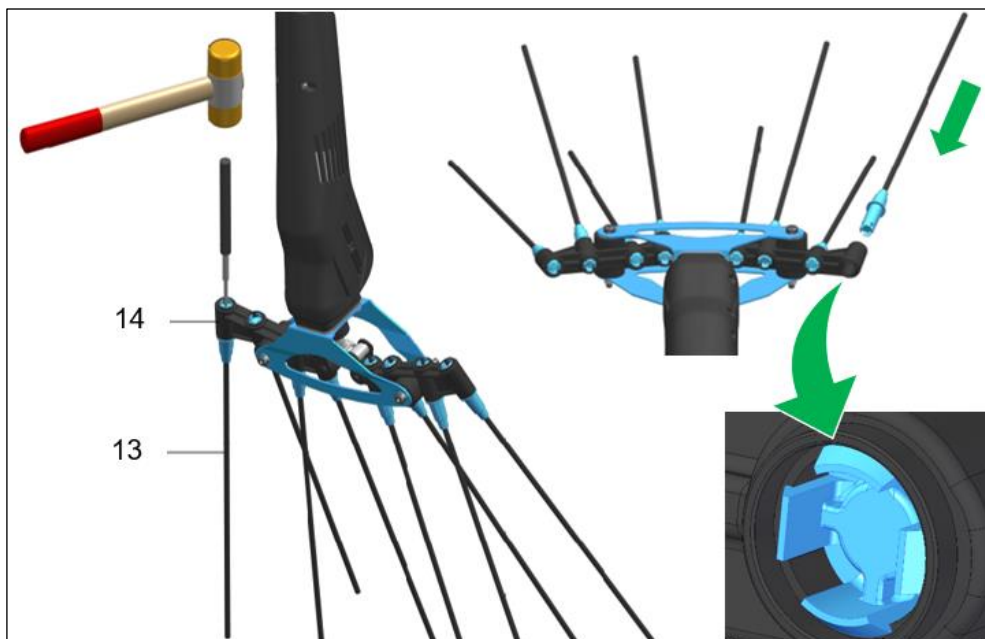

7.1.3 REMPLACEMENT DES FUSIBLES



REMARQUE

Les fusibles brûlés se reconnaissent au filament métallique cassé, comme le montre l'image ci-contre.

Éclairer à l'aide d'une torche afin de mieux détecter si le fusible a brûlé.

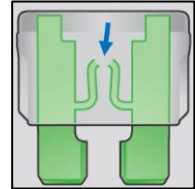

Pour vérifier l'intégrité du fusible ou en cas de dysfonctionnement de l'outil, procéder comme suit :

- Éteindre l'interrupteur ON-OFF (3) en position OFF.
- Détacher le câble d'alimentation (18) ou extraire la batterie (24) de l'outil.
- Retirer le fusible (3)
- Si le fusible est brûlé, le remplacer par un nouveau fusible de même ampérage (même couleur et même inscription) et de même taille.

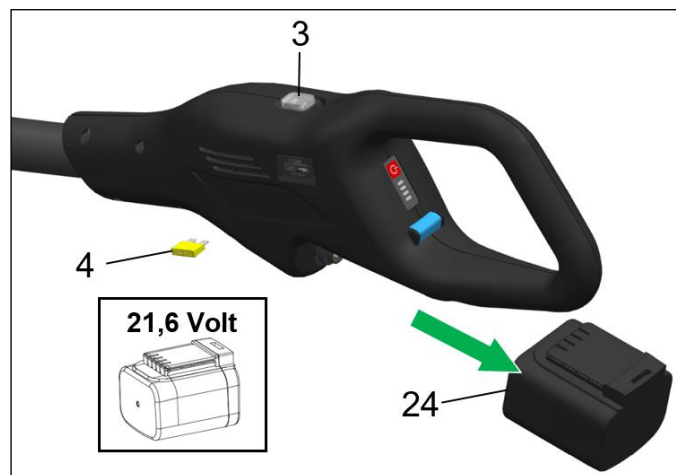
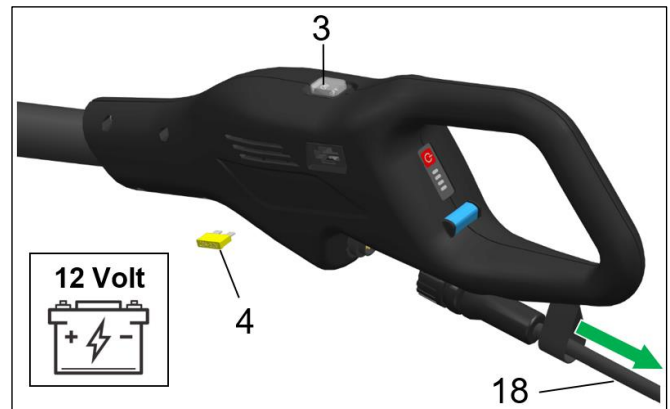
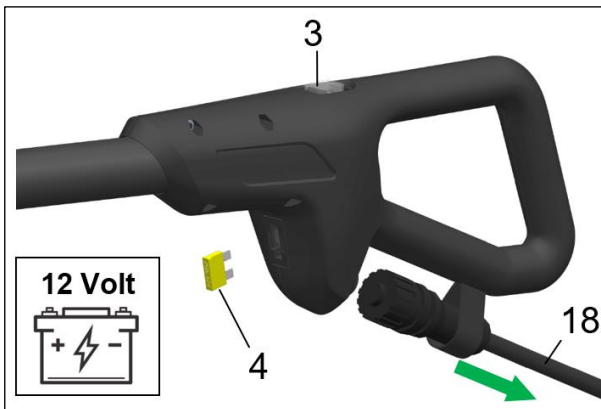

7.1.4 LUBRIFICATION DES MAILLONS DE JONCTION

Ce paragraphe contient les informations et les instructions à respecter lors de la lubrification des maillons de jonction. Lubrifier périodiquement les maillons de jonction (15) des deux côtés à l'aide d'un pinceau.

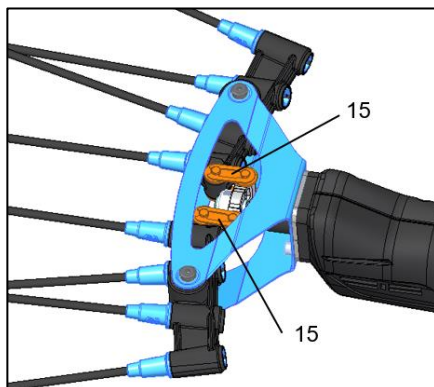

(*) Pour le type de graisse/lubrifiant et/ou d'adhésif/joint recommandé, voir le paragraphe 7.3.3.

7.1.5 NETTOYAGE DE LA TÊTE ET DE LA POIGNÉE

Ce paragraphe contient les informations et les instructions à respecter lors du nettoyage de la tête de récolte et de la poignée.

Vérifier périodiquement l'intégrité des protecteurs fixes et de leurs fixations, en accordant une attention particulière aux carters d'accès aux mécanismes du produit.

Nettoyer la tête et les poignées à l'aide d'un chiffon ou d'une brosse.

Ne pas pulvériser et ne pas les immerger dans l'eau.

Ne pas utiliser de détergents qui pourraient les endommager de façon permanente.

Veiller tout particulièrement à la propreté des fentes sur la tête, qui ont pour fonction de faire circuler l'air à l'intérieur de celle-ci pour le refroidissement du moteur.



ATTENTION !

Le nettoyage de la tête permet de réduire la formation de frottements qui risquent d'affecter les performances et l'autonomie de l'outil.

7.1.6 ENTRETIEN EN FIN DE TRAVAIL

Après utilisation, ou en cas de longues périodes d'inactivité, il est prescrit de :

- Suivre la procédure d'arrêt et de sécurisation du produit, comme indiqué au paragraphe 6.5.

7.2 ENTRETIEN SPÉCIALISÉ OU EXTRAORDINAIRE



Les opérations d'entretien extraordinaire doivent être effectuées par un technicien d'entretien mécanique ou électrique en fonction de l'activité à réaliser.



ATTENTION

Avant toute activité d'entretien extraordinaire, il est obligatoire de sécuriser le produit, en particulier :

- Porter des gants de protection anti-perforation/anti-coupure.
- Mettre l'outil hors tension en plaçant l'interrupteur ON/OFF (3) en position OFF.
- Détacher le câble d'alimentation (18) ou la batterie (24) de l'outil.
- Placer la batterie dans un endroit sûr, sec et à l'abri des intempéries.



ATTENTION

Toute opération d'entretien spécialisée et extraordinaire doit être réalisée dans un Centre d'Assistance Agréé.

7.3 PLAN D'ENTRETIEN

Les activités d'entretien du produit ont été organisées comme indiqué dans ce manuel.

Elles proviennent en partie des activités d'entretien auxquelles le produit est traditionnellement soumis et en partie de l'expérience des centres d'assistance de CAMPAGNOLA S.r.l.

Cela permet d'inclure les différences spécifiques aux produits dans un seul document.



REMARQUE

Les opérations d'entretien préventif et spécialisé (ordinaire et extraordinaire) peuvent être effectuées, selon les instructions du manuel, par le Client utilisateur ou par les Centres d'Assistance Agréés de CAMPAGNOLA S.r.l.



ATTENTION

Les opérations d'entretien décrites ci-dessous doivent être effectuées lorsque le produit est à l'arrêt et hors tension.

7.3.1 CRITÈRE DE REMPLISSAGE

Les fiches d'entretien suivent le schéma de remplissage ci-dessous.

Il est suggéré d'utiliser les fiches d'entretien proposées (**ou un système équivalent**) afin de maintenir une organisation d'entretien fonctionnelle.

 SCHEDA DI CONTROLLO E MANUTENZIONE DEL PRODOTTO						
PRODOTTO:		MODELLO:		MATRICOLA:		DATA FABBRICAZIONE:
DATA	INTERVENTO EFFETTUATO	MANUTENZIONE ESEGUITA	FIRMA	NOTE	DATA PROSSIMO INTERVENTO	

Il est essentiel de remplir la fiche ci-dessus pour chaque activité d'entretien, qui doit ensuite être conservée par le responsable de l'entretien dans un classeur spécial.

Les données à indiquer sur la fiche sont les suivantes :

- 1) Produit
- 2) Modèle
- 3) Numéro de série
- 4) Date de fabrication
- 5) Date de l'intervention
- 6) Type d'intervention
- 7) Entretien effectué
- 8) Signature de l'opérateur
- 9) Remarques (notes d'intervention de l'opérateur)
- 10) Date de la prochaine intervention (périodicité)

**DANGER**

LES OPÉRATIONS D'ENTRETIEN DOIVENT ÊTRE EFFECTUÉES À LA FRÉQUENCE SPÉCIFIÉE DANS LE CHAPITRE SUIVANT.

ÉTANT DONNÉ QU'IL S'AGIT D'UN PRODUIT MANUEL, IL EST OBLIGATOIRE D'EFFECTUER L'ENTRETIEN AUX MOMENTS PRESCRITS PAR LE FABRICANT ET D'ENREGISTRER LES ACTIVITÉS D'ENTRETIEN SUR LA FICHE SUSMENTIONNÉE OU SUR UN SYSTÈME SIMILAIRE À DES FINS DE TRAÇABILITÉ ET D'ENREGISTREMENT.

7.3.2 LISTE DES ACTIVITÉS D'ENTRETIEN ET FRÉQUENCE

Le tableau ci-dessous présente les interventions d'entretien et leur fréquence :

ENTRETIEN	ORDINAIRE				EXTRAORDINAIRE	
	Avant l' utilisation	Toutes les 2 heures de travail	Tous les jours	Toutes les semaines	Tous les 90 jours	À la fin de chaque saison de travail / au moins une fois par an et en cas de réparation ou de rétablissement des conditions de fonctionnement
Contrôler l'intégrité totale du produit.	X					X
Vérifier l'intégrité des protections.	X		X	X		X
Vérifier le serrage correct de toutes les vis	X	X	X			X
Vérifier les boucles de refroidissement.	X	X	X	X		X
Vérifier le bon état du câble et des connecteurs.	X			X		X
Contrôler l'efficacité des batteries	X				X	X
Éliminer les résidus de récolte			X	X		X
Nettoyage de la tête et lubrification des maillons de jonction					X	X
Révision à effectuer dans un Centre d'Assistance agréé par le Fabricant.						X

Pour les détails concernant les modalités opérationnelles d'exécution, se référer au présent manuel et en particulier aux par. 7.1 et 7.2.

7.3.3 LUBRIFIANTS ET ADHÉSIFS RECOMMANDÉS

Le produit a été conçu de manière à réduire les opérations liées à la lubrification ; cependant, en raison de son utilisation intrinsèque, des lubrifiants relatifs sont nécessaires, par exemple sur les maillons de jonction (15).

Caractéristiques des graisses et des huiles lubrifiantes utilisées

Les fiches des graisses et des huiles lubrifiantes de cette section ne contiennent que les principales caractéristiques techniques requises pour l'approvisionnement, mais pas les informations de sécurité liées à leur utilisation.

Avant toute utilisation, demander au fabricant la « fiche de données de sécurité du produit », qui peut également être consultée sur le site Internet du fournisseur.

Ne pas utiliser d'autres graisses que celles indiquées par le fabricant là où elles doivent être utilisées.

Ne pas mélanger avec d'autres lubrifiants.

Lors de la manipulation/utilisation des graisses, il convient de toujours utiliser des gants de protection imperméables et de respecter la fiche de données de sécurité de la graisse.

Une utilisation prudente est recommandée.

En effet, il est rappelé :

- que l'inhalation des vapeurs générées par la combustion du produit à une température supérieure à 300 °C peut entraîner des problèmes à l'opérateur ;
- qu'il est interdit de fumer ;
- qu'il est obligatoire de se laver les mains après avoir manipulé le produit.

Données commerciales sur la graisse	
Fournisseur	PAKELO MOTOR OIL S.r.l.
Type	LIPO HEAVY GREASE 2
Emploi	Graisse du graisseur

REMARQUE : La graisse susmentionnée doit être utilisée pour toutes les activités d'entretien relatives au graissage des maillons de jonction.

Données commerciales sur la graisse	
Fournisseur	PAKELO MOTOR OIL S.r.l.
Type	PAKELO MULTIPLEX EP GRASE NLGI 2
Emploi	Convient lorsqu'une résistance exceptionnelle à la charge et à l'usure est requise dans une variété d'applications.

REMARQUE : La graisse spécifiée ci-dessus doit être utilisée pour toutes les activités d'entretien relatives au graissage des engrenages et des pièces mécaniques dans toutes les activités de démontage/montage et/ou de réglage couvertes par l'activité d'entretien.

Caractéristiques de l'adhésif/du mastic d'étanchéité utilisé

Les fiches des mastics d'étanchéité de cette section ne contiennent que les principales caractéristiques techniques nécessaires à l'approvisionnement, mais pas les informations de sécurité liées à leur utilisation.

Avant toute utilisation, demander au fabricant la « fiche de données de sécurité du produit », qui peut également être consultée sur le site Internet du fournisseur.

Le fabricant prescrit l'utilisation de l'adhésif/mastic d'étanchéité LOCTITE. L'adhésif permet au personnel d'entretien de prévenir les pannes persistantes de l'équipement qui entraînent des temps d'arrêt imprévus. Pour plus de détails techniques, voir la fiche technique Loctite disponible sur le site Internet du fournisseur.

Le fabricant prescrit l'utilisation de « **LOCTITE® 270™** » : frein-filet haute résistance formulé pour bloquer et sceller les vis et/ou les boulons afin d'éviter tout desserrage dû aux vibrations.

Excellent sur tous les métaux, y compris les matériaux passifs (par ex. acier inoxydable, aluminium, surfaces galvanisées). Il peut être désassemblé en le chauffant jusqu'à 300 °C.

Le fabricant prescrit l'utilisation de « **LOCTITE® 243™** » : un frein-filet de résistance moyenne conçu pour le blocage et/ou l'étanchéité des fixations filetées nécessitant un démontage normal avec des outils manuels standards.

Excellent sur tous les métaux, y compris les matériaux passifs (par ex. acier inoxydable, aluminium, surfaces galvanisées). Il peut être désassemblé en le chauffant jusqu'à 250 °C.

8. INCONVÉNIENTS, CAUSES, SOLUTIONS

Le dépannage ne peut être effectué que par du personnel formé qui a compris les instructions de ce manuel et de la documentation qui l'accompagne.

Les situations susceptibles d'entraîner une panne sont normalement imputables à un manque ou à un mauvais entretien, à une panne d'un composant mécanique et/ou électrique/électronique du produit ou à une situation liée au matériau traité.

Le tableau suivant énumère la liste des éventuelles pannes qui peuvent se présenter sur l'outil. La colonne « Cause » indique la cause de la panne.

La colonne « Solution » indique l'action corrective pour résoudre la situation de panne qui s'est produite.

INCONVÉNIENT	CAUSE	SOLUTION
L'outil ne fonctionne pas	Interrupteur ON/OFF en position OFF	Mettre l'interrupteur sur ON
	Batterie déchargée	Recharger la batterie
	Le connecteur du câble de la batterie n'est pas inséré	Insérer le connecteur
	Connecteur endommagé	Contacteur un C.A.T.
L'outil n'a pas la force adéquate	Niveau de charge de la batterie bas	Recharger la batterie
Arrêt de l'outil pendant son utilisation	Dépassement du seuil max. courant	Vérifier et remplacer le fusible
L'outil ne s'active pas	Assemblage incorrect des connexions électriques entre rallonge/tête et/ou rallonge/poignée	Démonter la rallonge et vérifier que les connecteurs sont correctement insérés.
Surchauffe excessive de la tête	Présence de salissures et/ou d'usure des pièces rotatives internes	Effectuer le nettoyage et l'entretien de la tête
Vibrations anormales des peignes.	Usure des pièces rotatives.	Effectuer le nettoyage et l'entretien de la tête.
	Serrage incorrect des vis de fixation des peignes.	Serrage des vis.

9. PIÈCES DE RECHANGE

Méthodes pour commander des pièces de rechange :

Pour commander des pièces de rechange, contacter le Distributeur ou Revendeur de zone ou un Centre d'Assistance Agréé CAMPAGNOLA S.r.l., en indiquant la quantité et le code de la pièce que l'on souhaite commander.

La liste des pièces de rechange peut être consultée sur le site Internet du fabricant CAMPAGNOLA S.r.l ou bien, envoyer une demande écrite à :

CAMPAGNOLA S.r.l. Siège et Usine
40069 ZOLA PREDOSA (BO) Italie
Via Lazio, 21,23,23/A e 23/B Tél. +39 051 753500
Fax. +39 051 752551
www.campagnola.it - star@campagnola.it

en précisant :

- le numéro de série du produit ;
- le type de groupe comme indiqué sur la plaque signalétique installée sur le produit. En cas d'absence, indiquer la description de la pièce ;
- description ;
- quantité souhaitée.

10. ANNEXES

Ce chapitre contient la liste des DOCUMENTS fournis avec le produit et fait partie intégrante de ce manuel fourni par CAMPAGNOLA S.r.l. et doit être utilisé comme référence pour l'utilisation, le fonctionnement et l'entretien des composants eux-mêmes.

DESCRIPTION	FABRICANT
Conditions générales de garantie	CAMPAGNOLA S.r.l.
Déclaration de conformité Directive Machines	CAMPAGNOLA S.r.l.
Guide rapide	CAMPAGNOLA S.r.l.



Manual de uso y mantenimiento

**MOD. MASTER
MOD. MASTER PLUG-IN**



Vareador eléctrico

Español

TRADUCIDO DE LAS INSTRUCCIONES ORIGINALES

Lea atentamente el manual de uso y mantenimiento antes del uso



Todos los derechos reservados en todos los países

Cualquier solicitud de copias adicionales de este producto, de información o de intervención del servicio técnico en las instalaciones del cliente o de aclaración de aspectos técnicos de este documento deberá dirigirse al Distribuidor o Concesionario de Zona o al Centro de Servicio Técnico en la dirección siguiente:

Campagnola S.r.l.
Sede y planta
40069 ZOLA PREDOSA (BO) Italia
Via Lazio, 21, 23, 23/A, 23/B e 25 Tel. +39 051 753500
Fax +39 051 752551
www.campagnola.it star@campagnola.it

El fabricante conservará una copia de este manual durante diez (10) años a partir de la fecha de fabricación.

La elaboración del texto y las imágenes se ha cuidado al máximo. No obstante lo anterior, CAMPAGNOLA S.r.l. se reserva el derecho de modificar y/o actualizar la información aquí contenida para corregir errores tipográficos y/o inexactitudes, sin previo aviso ni compromiso alguno por su parte.

Las descripciones e ilustraciones adjuntas a esta publicación no son vinculantes, por lo tanto, la empresa CAMPAGNOLA S.r.l. se reserva el derecho de efectuar en cualquier momento, sin comprometerse a actualizar esta publicación, las modificaciones de elementos, detalles o suministro de accesorios que considere oportunas con el fin de mejorar el funcionamiento del producto o por cualquier otra exigencia que no implique aspectos de seguridad del producto.

También es responsabilidad del usuario asegurarse de que, en caso de que este documento sea modificado por el fabricante, solo las versiones actualizadas del manual estén realmente presentes en el lugar de uso.

El contenido de este manual es de carácter estrictamente técnico y es propiedad de CAMPAGNOLA S.r.l.

Ninguna parte de este manual puede ser traducida a otro idioma y/o adaptada y/o reproducida en cualquier otra forma y/o por medios mecánicos, electrónicos, por fotocopia, grabación u otros, sin la previa autorización escrita de CAMPAGNOLA S.r.l.

La empresa propietaria protege sus derechos con todo el peso de la ley.

La documentación se ha elaborado de conformidad con el punto 1.7.4 de la Directiva 2006/42/CE

Estimado Cliente:

CAMPAGNOLA S.r.l. le agradece la compra de un producto de su gama y le invita a leer y comprender este manual.

La capacidad de interpretar el mercado con respuestas específicas y dinámicas de conjunto, junto con la garantía de un amplio conocimiento del sector, han hecho de CAMPAGNOLA S.r.l. el líder mundial en la proyección, construcción y realización de equipos para la poda y la cosecha.

A través de su eficiente red de venta y asistencia, compuesta por personal altamente cualificado, CAMPAGNOLA S.r.l. ofrece una amplia gama de productos:

- tijeras y podadores de cadena neumáticos y electromecánicos (con batería) para la poda, también con prolongador;
- cosechadores neumáticos, con motor y electromecánicos (con batería) para la recolección de aceitunas y de diferentes tipos de fruta;
- compresores para aplicar en el enganche a los tres puntos del tractor y motocompresores.
- atadora electromecánica.

Las razones de una elección se pueden resumir en:

- > manejabilidad y practicidad de los productos;
- > versatilidad de uso;
- > calidad de los materiales constructivos;
- > fiabilidad;
- > ingeniería de diseño.

La consulta de este manual se ve facilitada por la inclusión del índice general en la primera página y la disposición que facilita la localización del tema de interés.

La documentación suministrada con el producto consiste en este manual y cualquier documentación enumerada en el capítulo de anexos, que forma parte integrante de este manual.

En su interior encontrará toda la información necesaria para la correcta utilización del producto adquirido, así como para su instalación, puesta en marcha, mantenimiento y retirada del servicio.

Es requisito obligatorio para el usuario leer y comprender este manual en su totalidad y seguir cuidadosamente las advertencias y prescripciones de la documentación suministrada.

Le invitamos a ponerse en contacto directamente con CAMPAGNOLA S.r.l. o con su distribuidor local para solicitar piezas de recambio, asesoramiento sobre la elección de cualquier equipo especial o simplemente para obtener información sobre el producto que ha adquirido.

Las instrucciones originales han sido redactadas en italiano. Las versiones en cualquier otro idioma son traducciones del original.

1.	GENERAL	153
1.1	INTRODUCCIÓN	154
1.2	CUALIFICACIÓN DEL PERSONAL.....	154
1.3	NORMAS DE SEGURIDAD DEL MANUAL.....	155
1.4	SÍMBOLOS UTILIZADOS	155
1.5	EQUIPOS DE PROTECCIÓN INDIVIDUAL (EPI)	157
1.6	PROHIBICIÓN DE REALIZAR MODIFICACIONES.....	158
1.7	TERMINOLOGÍA Y ACRÓNIMOS UTILIZADOS.....	159
1.8	GARANTÍA.....	160
2.	DESCRIPCIÓN TÉCNICA	160
2.1	IDENTIFICACIÓN DEL PRODUCTO	160
2.2	DATOS TÉCNICOS	160
2.3	REPRESENTACIÓN DE LOS MODELOS DISPONIBLES	162
3.	DESCRIPCIÓN DEL PRODUCTO	162
3.1	USO PERMITIDO - PREVISTO.....	162
3.2	USO NO PERMITIDO	163
3.3	COMPOSICIÓN DEL PRODUCTO	164
3.4	PIEZAS ACCESORIAS	165
3.5	CARACTERÍSTICAS GENERALES DE FUNCIONAMIENTO	166
3.6	USO DE LAS BATERÍAS	166
3.7	USO DEL CARGADOR	168
4.	SEGURIDAD	168
4.1	INFORMACIÓN GENERAL.....	168
4.2	DIRECTIVAS APLICADAS Y NORMAS TÉCNICAS DE REFERENCIA.....	169
4.3	CERTIFICACIÓN DEL PRODUCTO.....	169
4.4	MARCADO CE	169
4.5	LÍMITES DE UTILIZACIÓN	171
4.6	ZONAS PELIGROSAS.....	171
4.7	CONDICIONES AMBIENTALES DE FUNCIONAMIENTO	171
4.8	VIBRACIONES.....	171
4.9	RUIDO	172
4.10	ELIMINACIÓN DE LOS MATERIALES USADOS.....	172
4.11	INDICACIONES PARA LOS RESIDUOS ESPECIALES	173
4.11.1	BATERÍAS.....	173
4.12	MEDIDAS DE SEGURIDAD APLICADAS AL PRODUCTO	174
4.12.1	PROTECCIONES FIJAS	174
4.12.2	DISPOSITIVO CONTRA SOBRECARGA ELÉCTRICA	174
4.13	RIESGOS RESIDUALES	175
4.13.1	GOLPE Y APLASTAMIENTO	175
4.13.2	INCENDIO	175
4.13.3	ATMÓSFERA EXPLOSIVA:	176
4.13.4	CEGUERA.....	176
4.13.5	CAÍDA, PROYECCIÓN HACIA EL EXTERIOR DE OBJETOS	176
4.13.6	RESBALONES	176
4.13.7	EFFECTO LÁTIGO	177
4.13.8	TROPIEZO	177
4.13.9	FALLOS DE CIRCUITO.....	177
4.13.10	RAYOS	177
4.14	PRESCRIPCIONES ADICIONALES DE PELIGRO PARA EL USO DE LA HERRAMIENTA	177
4.15	REQUISITOS ADICIONALES DE ATENCIÓN	179
4.16	NOTAS GENERALES SOBRE EL COMPORTAMIENTO	180
4.17	PLACAS DE ADVERTENCIA.....	181
4.17.1	DISPOSICIÓN DE LAS PLACAS DE ADVERTENCIA.....	182
5.	INSTALACIÓN	182
5.1	EMBALAJE Y DESEMBALAJE	182
5.1.1	ALMACENAMIENTO	183
5.2	MONTAJE DEL PRODUCTO	183
5.3	COMPROBACIONES Y VERIFICACIONES ANTES DE LA PUESTA EN MARCHA.....	186
5.4	DESMANTELAMIENTO	186
6.	USO Y FUNCIONAMIENTO	187
6.1	INFORMACIÓN GENERAL.....	187

6.2	FUNCIONAMIENTO.....	188
6.2.1	PUESTA EN MARCHA DEL PRODUCTO	188
6.2.2	USO DEL PRODUCTO	188
6.2.3	DETENER EL PRODUCTO.....	189
6.3	MANIPULACIÓN DE PRODUCTOS	189
6.4	ALMACENAJE	190
7.	MANTENIMIENTO	190
7.1	MANTENIMIENTO PREVENTIVO O ORDINARIO.....	191
7.1.1	PARES DE APRIETE.....	191
7.1.2	SUSTITUCIÓN DE LAS PÚAS	191
7.1.3	SUSTITUCIÓN DEL FUSIBLE.....	192
7.1.4	FALTA DE LUBRICACIÓN DE LOS ESLABONES DE UNIÓN	193
7.1.5	LIMPIEZA DEL CABEZAL Y DE LA EMPUÑADURA	193
7.1.6	MANTENIMIENTO AL FINALIZAR EL TRABAJO.....	193
7.2	MANTENIMIENTO ESPECIALIZADO O EXTRAORDINARIO	193
7.3	PLAN DE MANTENIMIENTO	194
7.3.1	CRITERIO DE COMPILACIÓN	194
7.3.2	LISTA DE ACTIVIDADES DE MANTENIMIENTO Y FRECUENCIA	195
7.3.3	LUBRICANTES Y ADHESIVOS RECOMENDADOS.....	195
8.	AVERÍAS, CAUSAS, SOLUCIONES	196
9.	RECAMBIOS.....	197
10.	ANEXOS	197

1. GENERAL

El manual, al igual que la Declaración de conformidad, forma parte integrante del producto y debe acompañarlo siempre que se traslade o revenda. Es responsabilidad del usuario conservar intacta la documentación como referencia durante toda la vida útil del producto.

Este documento se facilita en formato electrónico y puede descargarse de la página web de la empresa www.campagnola.it o enmarcando el código QR de la guía rápida que se encuentra en el embalaje del producto.

El manual refleja el estado de la técnica en el momento de la entrega.

El fabricante declina toda responsabilidad por defectos de fabricación y/o por daños causados por el producto a bienes, personas y animales en los siguientes casos:

- Uso indebido del producto para fines y/o funcionalidades distintos de aquellos para los que fue fabricado.
- Incumplimiento de los requisitos establecidos en este manual.
- Incumplimiento de las características técnicas indicadas por el fabricante con especial referencia a las condiciones de uso previstas.
- Utilización en condiciones ambientales distintas a las especificadas en este manual.
- Incumplimiento de las condiciones/prescripciones de montaje.
- Mantenimiento periódico ausente, insuficiente o deficiente.
- Modificaciones o intervenciones del producto respecto a la configuración suministrada.
- Utilización de piezas de recambio no originales o no específicas del modelo.
- Uso en lugares cerrados y/o clasificados.
- Utilización cerca de líneas eléctricas.
- Uso por personas menores de 18 años o mayores de 80, o con limitaciones físicas y/o psicológicas y/u otras enfermedades que les incapaciten para su uso.
- Utilización por personal no adecuado, no autorizado y no formado, incluyendo la lectura y comprensión completa de este manual.
- Utilización por personal asignado que no esté adecuadamente formado e informado, tal como exige el Decreto Legislativo 81/2008 en Italia (Directiva 89/391/CE o Directiva 2009/104/CE y/o sus decretos nacionales de transposición) sobre seguridad en el lugar de trabajo.
- Uso no conforme con las leyes sobre la seguridad de las máquinas y/o las **normas de seguridad de la legislación europea y/o nacional específica vigente** en el lugar de trabajo.
- Incumplimiento total o parcial de estas instrucciones y/o de las notas de prohibición y prescripción de este manual.
- Acontecimientos excepcionales.

El personal del usuario/empleador es responsable de la aplicación, de los requisitos de seguridad establecidos en el presente manual, y debe asegurarse de que el personal autorizado para el funcionamiento, mantenimiento, etc., que se encarga de las actividades previstas:

- está cualificado para realizar la actividad requerida;
- está formado, informado e instruido en el uso del producto y para llevar a cabo actividades de mantenimiento.
- conoce y observa escrupulosamente los requisitos contenidos en este documento.
- conoce y aplica las normas de seguridad generales y específicas aplicables al producto y a los lugares de trabajo.

El personal que utilice el producto debe presentarse en el lugar de trabajo en condiciones psicofísicas adecuadas para la realización de las tareas previstas y requeridas.

Está terminantemente prohibido el consumo de bebidas alcohólicas, drogas y medicamentos que alteren el estado psicofísico del trabajador.

La inobservancia de las normas de seguridad puede causar lesiones/accidentes al personal, daños a los componentes y a la unidad de control del producto.

Es requisito obligatorio que todo el personal del usuario/empleador y, en particular, el personal técnico de mantenimiento haya leído y comprendido este manual, conozca y posea los principios básicos de mecánica, electricidad y sea experto en el uso de dichos productos/maquinaria.

La inobservancia de las normas de seguridad y de las indicaciones contenidas en las mismas puede ocasionar daños materiales y personales, así como daños en los componentes y en la unidad de control del producto.

La lectura de este manual, aunque exhaustiva, no puede sustituir en ningún caso la experiencia adecuada del personal encargado.

El usuario puede, en cualquier momento, ponerse en contacto con el Fabricante para solicitar información adicional a la aquí contenida, así como para presentar propuestas de mejora.

1.1 INTRODUCCIÓN

Para garantizar la máxima fiabilidad de funcionamiento, CAMPAGNOLA S.r.l. ha seleccionado cuidadosamente los materiales y componentes que se utilizarán en la fabricación del producto. Su buen funcionamiento a lo largo del tiempo depende de un uso correcto y de un mantenimiento preventivo y periódico adecuado, según las instrucciones de esta documentación y de la documentación adjunta.

A pesar de las precauciones de diseño y construcción, es de fundamental importancia para el correcto uso, la seguridad, la durabilidad y la fiabilidad del producto que se sigan escrupulosamente las instrucciones del fabricante y que el producto se ponga en servicio de acuerdo con dichas instrucciones y con los requisitos legales vigentes en el país de uso.

El objetivo de este manual es proporcionar información técnica al personal responsable de la instalación, uso, puesta en marcha y mantenimiento del producto suministrado por CAMPAGNOLA S.r.l.

Las instrucciones aquí contenidas están destinadas a todo el personal usuario, que en cualquier caso deberá tener conocimientos elementales de mecánica, neumática, electricidad y electrónica en función del producto adquirido, de conformidad con la información aquí facilitada.

El Manual de uso y mantenimiento contiene la información necesaria para comprender el montaje, el funcionamiento y el mantenimiento del producto, en particular: descripción técnica de los distintos grupos funcionales, equipos y sistemas de seguridad, funcionamiento, utilización de la instrumentación e interpretación de las eventuales señales de diagnóstico, principales procedimientos e información sobre los trabajos de mantenimiento.

Para que el producto se utilice correctamente, se supone que el entorno de trabajo y de uso es adecuado a las normas de seguridad e higiene vigentes y conforme a las prescripciones y prohibiciones de este manual.

1.2 CUALIFICACIÓN DEL PERSONAL

Todas las interacciones con el producto descritas en el manual deben ser efectuadas por el personal definido según las instrucciones del Fabricante. Todas las operaciones descritas estarán acompañadas del pictograma correspondiente al operador considerado más idóneo para las tareas que hay que realizar. A continuación se indican las cualificaciones del personal necesario para llevar a cabo las distintas actividades.



Operador

Personal usuario debidamente formado, autorizado y cualificado, que haya leído y comprendido este manual en su totalidad, así como que tenga los conocimientos y la experiencia práctica adecuados, que haya recibido las instrucciones necesarias para el uso seguro del producto en las actividades para las que ha sido fabricado y suministrado.

Debe ser capaz de realizar todas las operaciones necesarias para el montaje/instalación, el buen funcionamiento del producto y para su propia seguridad o la de sus eventuales colaboradores.

Debe tener experiencia demostrada en el uso correcto de este tipo de productos y estar autorizado para manejarlas. Debe estar debidamente formado, informado e instruido al respecto, incluso mediante la comprensión de este manual, así como asistiendo a los cursos previstos por la legislación vigente.

En caso de duda, debe informar de cualquier anomalía a su superior.

No está autorizado a realizar ninguna actividad de mantenimiento, a excepción de la limpieza, la lubricación, el cambio de las púas y posibles ajustes permitidos al operador y descritos en el capítulo de mantenimiento.



Encargado del mantenimiento mecánico

Técnico cualificado capaz de manejar el producto como el operador (con el perfil exigido anteriormente), trabajar en piezas mecánicas para ajustes, mantenimiento y reparaciones y capaz de leer esquemas, dibujos técnicos y listas de piezas de recambio.

No está autorizado a trabajar en piezas eléctricas (si las hubiera).

En caso necesario, puede dar instrucciones al operador sobre cómo utilizar correctamente el producto para la producción.



Encargado del mantenimiento eléctrico

Técnico cualificado capaz de manejar el producto como operador (con el perfil exigido anteriormente), trabajando en ajustes y partes eléctricas para mantenimiento, reparación y sustitución de piezas defectuosas y/o desgastadas.

Debe ser capaz de leer esquemas eléctricos y verificar el ciclo funcional correcto.

Puede trabajar en presencia de tensión en el interior de armarios eléctricos y/o equipos de control solo si es una persona apta (PEI) (véase EN50110-1 y EN 50110-2).

En caso necesario, puede dar instrucciones al operador sobre cómo utilizar correctamente el producto para la producción.

CENTROS DE ASISTENCIA TÉCNICA

Son los centros de asistencia técnica (también llamados C.A.T.) que CAMPAGNOLA S.r.l ha autorizado para llevar a cabo actividades de asistencia/repación de los productos Campagnola.

1.3 NORMAS DE SEGURIDAD DEL MANUAL

Las prescripciones, indicaciones, normas y notas de seguridad correspondientes, descritas en los distintos capítulos del manual, tienen por objeto definir una serie de comportamientos y obligaciones que deben seguirse al realizar las distintas actividades, con el fin de operar en condiciones de seguridad para el personal, los equipos y el entorno circundante.





Estas normas de seguridad están destinadas a todo el personal debidamente formado, informado, instruido y autorizado para llevar a cabo las distintas actividades y operaciones que constituyen el uso previsto de este producto:

- transporte,
- Montaje/instalación,
- funcionamiento,
- uso,
- mantenimiento,
- limpieza,
- clausura y desmantelamiento.

1.4 SÍMBOLOS UTILIZADOS

En el manual se utilizan una serie de símbolos para llamar la atención del lector y destacar algunos aspectos especialmente importantes del tratamiento.

La siguiente tabla describe el significado de los distintos símbolos utilizados en el manual.

SÍMBOLO	SIGNIFICADO	NOTAS
 Peligro	Peligro	Indica un peligro con riesgo de accidente, discapacidad o lesiones graves, incluso la muerte, para el personal encargado. Preste la máxima atención a los bloques de texto indicados con este símbolo.
 Atención	Atención	Representa una advertencia con riesgo de lesión o lesión media para el personal del usuario o posibles daños al producto, equipo u otros bienes personales del comprador/usuario. Preste atención a los bloques de texto indicados con este símbolo.
	Importante Advertencia	Indica una advertencia o una nota sobre funciones clave o información útil. Preste atención a los bloques de texto indicados con este símbolo.
	Instrucciones	Indica la obligación de que todo el personal (usuario, encargado del mantenimiento, etc.) lea y comprenda íntegramente el manual de uso y mantenimiento suministrado con el producto.

La siguiente tabla describe el significado de los diferentes símbolos que pueden estar presentes en el producto.

Consulte el capítulo 4 del manual para conocer el tipo y la ubicación del símbolo aplicado al producto.











Las etiquetas y pictogramas se colocan en el producto y/o en sus unidades constituyentes con el fin de resaltar cualquier riesgo residual y las consiguientes medidas que deben tomarse de acuerdo con los procedimientos de seguridad indicados en este manual.

Las señales de seguridad adquieren diferentes significados en relación con su color y forma geométrica. En particular, tenga en cuenta que el incumplimiento de las señales de seguridad puede provocar situaciones peligrosas con posibles efectos nocivos como lesiones personales graves o la muerte y/o daños en el propio equipo.





En función de los riesgos residuales, de diversa índole, identificados para el producto, el fabricante lo ha equipado con placas de peligro, advertencia y obligación, definidas de acuerdo con la normativa europea relativa a los símbolos gráficos que deben utilizarse.

SIGNIFICADO	FORMA	COLOR
Peligro		Amarillo
Prohibición		Rojo
Obligación		Azul
Informaciones		Azul

TABLA 1

SÍMBOLO	SIGNIFICADO	NOTAS
	Peligro general	Preste atención a los peligros especificados por los símbolos adicionales
	Peligro de objetos afilados	Indica la presencia de elementos cortantes; con riesgo de lesiones, para el personal encargado/usuario. El personal encargado/usuario debe prestar mucha atención a las señales y zonas donde esté presente este símbolo y respetar las distancias de seguridad.
	Peligro de superficie caliente	Indica un peligro con riesgo de lesiones para el usuario. Debe llevarse ropa adecuada, como guantes térmicos, gafas protectoras y mascarilla.
	Peligro presencia de tensión	Indica un peligro con riesgo de lesiones, incluso mortales, para el personal encargado/usuario. Extreme las precauciones cuando haya una advertencia de este tipo y no entre en esas zonas a menos que haya desactivado primero la zona sujeta a la advertencia.
	Peligro de piezas móviles	Indica peligro en zonas con piezas móviles. El personal encargado/usuario debe prestar mucha atención a las señales y zonas donde esté presente este símbolo y respetar las distancias de seguridad.
	Peligro de aplastamiento de las manos	Indica un peligro para el movimiento de cierre de las partes mecánicas del equipo; con riesgo de lesiones para el personal encargado/usuario. El personal encargado/usuario debe prestar mucha atención a las señales y zonas donde esté presente este símbolo y respetar las distancias de seguridad.
	Peligro de proyección hacia el exterior de materiales	El personal encargado/usuario debe prestar mucha atención a las señales y zonas en las que aparece este símbolo, respetar las distancias de seguridad y utilizar los EPI prescritos.
	Peligro por líneas eléctricas o piezas bajo tensión	Procure no utilizar el producto en presencia de líneas eléctricas y de partes bajo tensión. Manténgase a más de 15 m de cualquier pieza bajo tensión.
	Prohibido usar llamas libres	Prohibido usar llamas libres. Proteja el producto y/o la batería del calor y las llamas.
	Prohibición de uso en condiciones meteorológicas adversas	Está prohibido utilizar el producto en condiciones meteorológicas adversas como lluvia, rayos, granizo, nieve, etc.

Advertencias y prohibiciones específicas para las baterías

	Peligro específico para las baterías de iones de litio	Las baterías de iones de litio pueden explotar, provocar incendios o generar efectos térmicos no deseados, como el «desbordamiento térmico», si se desmontan, cortocircuitan, dañan o manipulan de forma inadecuada. No exponer al agua, al fuego ni a altas temperaturas.
	No hay que tirar las baterías	No tire las baterías al agua, no las entierre ni genere contaminación ambiental. Siga las instrucciones del manual para su correcta eliminación.
	Prohibido el contacto de las baterías con fuentes de calor	No arroje las baterías al fuego ni las exponga a fuentes de calor como el generado por calefactores, llamas, láseres, fuentes inductivas, etc.
	No exponga el producto a fuentes de calor	Está prohibido exponer el producto a cualquier fuente de calor directo o indirecto.

Requisitos aplicables al producto y a la batería

	Obligatorio leer el manual	Indica el requisito de que los operadores y el personal de mantenimiento lean siempre el manual de uso y mantenimiento (MUM) antes de cualquier actividad (desembalaje, montaje/instalación, uso, mantenimiento, etc.) y/o cualquier interacción con el producto.
---	----------------------------	---



NOTA

PARA CONOCER EL TIPO Y LA UBICACIÓN DE LAS PLACAS DE ADVERTENCIA COLOCADAS EN EL PRODUCTO, CONSULTE LA SECCIÓN 4.17 ESTA SECCIÓN ENUMERA E IDENTIFICA LAS PLACAS DE ADVERTENCIA, PROHIBICIÓN Y ADVERTENCIA OBLIGATORIA CON LAS CORRESPONDIENTES EXPLICACIONES.

1.5 EQUIPOS DE PROTECCIÓN INDIVIDUAL (EPI)

El personal encargado del uso y mantenimiento, que realiza las diversas actividades permitidas en el producto, debe utilizar equipos de protección individual (EPI), con el fin de prevenir todos los posibles riesgos/daños resultantes de la ejecución de las diversas operaciones, tales como

- casco para proteger la cabeza;
- gafas de seguridad o mascarilla para protegerse de las astillas, el polvo o la suciedad del proceso;
- guantes, zapatos y/o botas de seguridad para proteger al personal contra riesgos tales como aplastamiento, cizallamiento, corte, etc.;
- auriculares con cancelación de ruido.



¡ATENCIÓN!

La vestimenta de las personas que operen o realicen el mantenimiento del producto debe cumplir los requisitos esenciales de seguridad definidos en el Reglamento 2016/425/UE, la Directiva 89/656/CE y cualquier legislación vigente en el país donde se utilice el producto.



PELIGRO

Cuando se realicen trabajos que puedan dar lugar a la proyección de esquirlas o materiales peligrosos para uno mismo o para otras personas que trabajen a corta distancia, el operario deberá prever, o solicitar a los responsables, pantallas u otras medidas de seguridad adecuadas.



PELIGRO

Durante las operaciones de funcionamiento y mantenimiento, el personal debe llevar ropa de trabajo adecuada para evitar que se produzcan accidentes.

Para evitar riesgos mecánicos como arrastre, atrapamiento, cizallamiento y otros, está prohibido llevar accesorios como pulseras, relojes, anillos bufandas o cadenas durante el ciclo de trabajo y durante las operaciones de mantenimiento.



ATENCIÓN

Es responsabilidad precisa del usuario/empleador garantizar que el personal a su cargo esté debidamente formado, informado e instruido sobre los riesgos residuales asociados al proceso que se manipula y que utilice los EPI prescritos, así como evaluar las adiciones necesarias.

SÍMBOLO	SIGNIFICADO	NOTAS
	El uso de gafas protectoras es obligatorio	Indica la obligación de que el personal utilice gafas protectoras. EPI que deben utilizarse en todo momento cuando se trabaje con el producto y/o en el lugar de transformación o durante el mantenimiento. Se prescribe el uso de la pantalla protectora si existe riesgo de proyección hacia el exterior objetos o material.
	La protección auditiva es obligatoria.	Indica el requisito de que el personal utilice orejeras o tapones para proteger su audición. EPI que deben utilizarse en todo momento cuando se trabaje con el producto y/o en el lugar de transformación o durante el mantenimiento.
	Es obligatorio el uso de guantes protectores y aislantes.	Indica la obligación de que el personal utilice guantes protectores y aislantes. EPI que deben utilizarse en todo momento cuando se trabaje con el producto y/o en el lugar de transformación o durante el mantenimiento.
	Es obligatorio el uso de calzado de seguridad.	Indica la obligación de que el personal utilice calzado de protección. EPI que deben utilizarse en todo momento cuando se trabaje con el producto y/o en el lugar de transformación o durante el mantenimiento.
	Debe llevarse ropa de trabajo adecuada.	Indica el requisito de que el personal lleve ropa de trabajo de protección adecuada. EPI que deben utilizarse en todo momento cuando se trabaje con la máquina y/o en la obra o durante el mantenimiento.
	El uso del casco protector es obligatorio.	Indica la obligación de que el personal lleve casco protector. EPI que deben utilizarse en todo momento cuando se trabaje con la máquina y/o en la obra o durante el mantenimiento.



NOTA

Los EPI aquí indicados deberán ser completados por el usuario en función de la zona/sitio/lugar de transformación en el ambiente agrícola (tipo/materiales y productos transformados, etc.), de las prescripciones establecidas y en función de las disposiciones vigentes en el país de utilización.



INFORMACIÓN ADICIONAL:

La descripción detallada de los "pictogramas" y "EPI" específicos del producto suministrado se describe en los distintos capítulos de este manual. Esta sección sólo enumera y explica los significados de los "pictogramas" y los "EPI".

1.6 PROHIBICIÓN DE REALIZAR MODIFICACIONES

Está prohibido realizar cualquier trabajo de modificación en el producto y, en particular, está prohibido realizar modificaciones que puedan reducir la seguridad del mismo. En particular, está prohibido retirar o modificar los resguardos y/o los sistemas de seguridad y/o señalización y/o control suministrados por el fabricante.

El incumplimiento de las instrucciones contenidas en este manual y en la documentación adjunta exime al fabricante de cualquier responsabilidad directa o indirecta.

Para cualquier dato no incluido o no deducible de las páginas siguientes, consulte directamente al fabricante.

También está prohibido utilizar el producto con componentes de terceros no suministrados originalmente con el producto.

Esto puede dar lugar a accidentes y/o lesiones, de los que el Fabricante no se hace responsable.

Tenga en cuenta que la responsabilidad civil y penal del fabricante se extingue en caso de modificación del producto.

Las modificaciones de cualquier tipo que alteren la configuración original del producto introduciendo riesgos no evaluados por el fabricante eximirán a éste de cualquier responsabilidad.

En este caso, el fabricante quedará exento de cualquier responsabilidad directa o indirecta.

1.7 TERMINOLOGÍA Y ACRÓNIMOS UTILIZADOS

PERSONA EXPUESTA: (Anexo I, 1.1.1 Directiva 2006/42/CE).

Cualquier persona que se encuentre total o parcialmente en una zona peligrosa.

USO PREVISTO: (Anexo I, 1.1.1 Directiva 2006/42/CE).

Utilice el producto de acuerdo con la información facilitada en las instrucciones de uso.

ZONA PELIGROSA: (Anexo I, 1.1.1 Directiva 2006/42/CE).

Cualquier zona dentro y/o cerca del producto en la que la presencia de una persona expuesta suponga un riesgo para la salud y la seguridad de dicha persona.

RIESGO: (Anexo I, 1.1.1 Directiva 2006/42/CE).

Combinación de la probabilidad y la gravedad de una lesión o daño para la salud que se produce en una situación peligrosa.

PELIGRO RESIDUAL (Ref. UNI EN ISO 12100:2010).

Peligro que no podría eliminarse o reducirse mediante el diseño, contra el que las protecciones no son (parcial o totalmente) eficaces.

El manual (capítulo 4) contiene los riesgos residuales y la información, instrucciones y advertencias/prescripciones para la gestión de estos riesgos residuales, que deben ser considerados, atendidos y gestionados por el cliente/usuario.

DISPOSITIVO DE PROTECCIÓN: (Anexo I, 1.1.1 Directiva 2006/42/CE).

Dispositivo (distinto de un resguardo) que reduce el riesgo, solo o en combinación con un resguardo.

RESGUARDO: (Anexo I, 1.1.1 Directiva 2006/42/CE).

Elemento de producto utilizado específicamente para proporcionar protección a través de una barrera material.

En el Manual (Capítulo de Seguridad) los riesgos residuales y la información, instrucciones y advertencias/prescripciones para la gestión de los riesgos residuales que debe tener en cuenta el usuario (Ref. EN ISO 12100:2010).

Para una descripción completa de la terminología utilizada, consulte las definiciones del anexo I de la Directiva 2006/42/CE sobre máquinas y la norma EN ISO 12100:2010.

➤ EQUIPO DE PROTECCIÓN INDIVIDUAL (EPI)

Por equipo de protección individual se entiende cualquier equipo destinado a ser llevado y/o utilizado por el trabajador con el fin de protegerse contra uno o varios riesgos que puedan amenazar su seguridad o su salud en el trabajo, así como cualquier elemento o accesorio destinado a tal fin.

No son equipos de protección individual:

- Ropa de trabajo ordinaria y uniformes no destinados específicamente a proteger la seguridad y la salud del trabajador;
- El equipo de los servicios de emergencia y salvamento;
- El equipo de protección personal de las fuerzas armadas, las fuerzas policiales y el personal de servicio para el mantenimiento del orden público;
- Los equipos de protección identificables específicos de los vehículos de transporte por carretera;
- Material deportivo;
- Materiales de autodefensa o disuasión;
- Dispositivos portátiles para detectar y notificar riesgos y factores nocivos.

➤ USUARIO:

El usuario (empresario, empresa, personal de la empresa, etc.) es la persona que utiliza el producto para el uso previsto, o que confía su uso a personas competentes y especialmente formadas.

En este manual, los términos máquina, tal como se define en el artículo 2 de la Directiva sobre máquinas 2006/42/CE, producto o equipo se utilizan como sinónimos.



¡ATENCIÓN!

La lectura de este manual, aunque exhaustiva, no puede en ningún caso sustituir la adecuada experiencia del operador, por lo que sólo constituye un útil recordatorio de las características técnicas y de las principales operaciones que deben realizarse.

1.8 GARANTÍA

Para conocer las condiciones generales de la garantía, consulte la sección específica en el sitio web de Campagnola:

<http://www.campagnola.it>, o bien, envíe una solicitud por escrito por fax al +39 051752551, o envíe un correo electrónico a: "star@campagnola.it".



¡ATENCIÓN!

En el momento de la solicitud de reparación en garantía, de acuerdo con las disposiciones citadas anteriormente, el producto para reparar siempre debe estar acompañado del certificado de garantía debidamente cumplimentado, con el correspondiente comprobante de compra adjunto (factura u otro documento que tenga valor legal).

2. DESCRIPCIÓN TÉCNICA

2.1 IDENTIFICACIÓN DEL PRODUCTO

En particular, para la correcta y clara identificación del producto, se debe hacer referencia al número de serie que figura en la placa de identificación del producto y citarlo en cualquier solicitud de intervención o asistencia a CAMPAGNOLA S.r.l.

Para permitir una identificación clara e inequívoca, a continuación se describen los datos de la placa de características del producto:

Nombre del fabricante: CAMPAGNOLA S.r.l.

Marcado CE: Marcado de la máquina conforme a las directivas aplicables

Tipo: Código que identifica el tipo específico de máquina.

El código es alfanumérico y consta de dos conjuntos de números de 4 cifras separados por un punto, estructurados del siguiente modo: las 4 primeras cifras son fijas (tipo de herramienta), las 4 segundas representan el código del producto específico adquirido.

Ejemplo tipo: **ATRA.3420**

2.2 DATOS TÉCNICOS

Esta sección describe los datos técnicos del producto adquirido.

DATOS TÉCNICOS	
Motor	Motor con escobillas
Potencia del motor	325 W
Consumo	7-8 Ah
Número de golpes	1.200 rpm \pm 5% rpm
Masa/Peso de la empuñadura (1)	280 g
Masa/Peso de la empuñadura (2)	690 g
Masa/Peso del cabezal cosechador	1.420 g
Material de las carcasas	Tecnopolímero
Grado de protección de la herramienta	IP 00
Tecla de encendido	ON/OFF
Fusible	20 A (color AMARILLO)
Alimentación con batería de plomo	12 V
Alimentación por batería de iones de litio	Nominal 21,6 V / Máx 25,2 V

NIVEL SONORO (*)		
Combinación de equipos	Nivel de presión sonora LpA K= 1 dB(A)	Nivel de potencia acústica LwA K= 1,5 dB(A)
1 - 3 - 6	-	-
1 - 4 - 6	87 dB(A)	97 dB(A)
1 - 5 - 6	84 dB(A)	98 dB(A)
2 - 3 - 6	-	-
2 - 4 - 6	-	-
2 - 5 - 6	-	-
NIVEL DE VIBRACIONES (**)		
Combinación de equipos	Nivel de vibraciones ahe _q Empuñadura inferior K= 0,3	Nivel de vibraciones ahe _q Empuñadura superior K= 0,3
1 - 3 - 6	-	-
1 - 4 - 6	3,36 m/s ²	3,22 m/s ²
1 - 5 - 6	3,36 m/s ²	3,21 m/s ²
2 - 3 - 6	-	-
2 - 4 - 6	-	-
2 - 5 - 6	-	-

(*) El valor de presión acústica continuo equivalente ponderado A puesto operador (LpA) y valor de potencia acústica de la herramienta (LwA) se midieron según la normativa UNI EN ISO 3744.

(**) Los valores medios cuadráticos de vibración ponderados por frecuencia de la aceleración a la que está expuesto el sistema mano-brazo (tanto para la empuñadura inferior como para la superior) se miden con arreglo a las normas EN ISO 5349-1 y 2.

NIVEL DE COMPATIBILIDAD ELECTROMAGNÉTICA

La máquina contiene componentes electrónicos sujetos a la normativa de Compatibilidad Electromagnética, afectados por emisiones conducidas y radiadas.

Los valores de emisión cumplen los requisitos reglamentarios mediante el uso de componentes que cumplen la Directiva de Compatibilidad Electromagnética, conexiones adecuadas e instalación de acuerdo con los requisitos de los proveedores de los componentes.

La máquina cumple con la Directiva de Compatibilidad Electromagnética (EMC).

2.3 REPRESENTACIÓN DE LOS MODELOS DISPONIBLES

Esta sección muestra las combinaciones posibles y permitidas para la herramienta descrita en este manual.







Tabla de productos		
1) Empuñadura modelo 12 V 	2) Empuñadura plug-in 12 V / 21,6 V 	
3) Alargadora telescópica corta 	4) Alargadora telescópica media 	5) Alargadora telescópica larga 
6) Cabezal cosechador 		

Fig.1

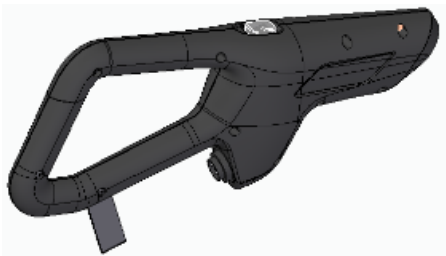

ATENCIÓN

Está prohibido realizar combinaciones distintas a las permitidas, ya que pueden provocar averías, daños o mal funcionamiento.

3. DESCRIPCIÓN DEL PRODUCTO

3.1 USO PERMITIDO - PREVISTO

El producto está destinado exclusivamente a un uso profesional en ámbito agrícola.

El vareador electromecánico MASTER es una máquina diseñada para facilitar y hacer más cómoda la recolección de aceitunas y café.

El uso de estos productos debe confiarse única y exclusivamente a personal formado y autorizado que disponga de los conocimientos y aptitudes profesionales necesarios para garantizar su uso seguro y adecuado. La formación y sensibilización del operario debe confiarse a personal experimentado, capaz de desarrollar una formación teórica y práctica cualificada que le permita ejecutar correctamente todas las operaciones técnicas y comportamientos decisivos para su propia seguridad y la de las personas que trabajan en las zonas de utilización del producto.

Las formas de uso especificadas en el manual como incorrectas no deben permitirse bajo ninguna circunstancia.

El uso inadecuado del producto y/o la falta de mantenimiento pueden suponer un grave peligro para el personal.

Las acciones descritas en este manual como prohibidas y no permitidas que, obviamente, no pueden cubrir toda la gama de posibilidades potenciales de «uso prohibido» del producto, son sin embargo las más «razonablemente» previsibles y deben considerarse absolutamente prohibidas.

Utilice el producto únicamente desde el suelo en una posición segura y estable, garantizando un equilibrio perfecto y estable durante su uso y manipulación.

Está prohibido utilizar el producto cuando su equilibrio sea deficiente sobre superficies con riesgo de resbalón (por ejemplo, en una colina y/o sobre hierba húmeda, nieve, hielo, etc.) o cuando no exista la posibilidad de mantener un equilibrio estable (por ejemplo, en pendientes pronunciadas).

Está prohibido trabajar en condiciones meteorológicas desfavorables como niebla, lluvia intensa o viento fuerte, tormenta de granizo, nieve, hielo, tormentas eléctricas (riesgo de electrocución).

No realice las operaciones de recolección con los brazos por encima de la altura de los hombros; para evitar condiciones ergonómicas incorrectas de funcionamiento, que podrían causar riesgos posturales para el operador con el paso del tiempo.



ATENCIÓN

- **Cualquier uso distinto se considera impropio y, por lo tanto, potencialmente peligroso para la incolumidad de los operadores; además, provocan la pérdida de la garantía y exime al Fabricante de cualquier responsabilidad.**
- **Si la herramienta se utiliza para usos diferentes de los indicados, se podrá estropear gravemente y originar daños a personas y cosas.**

Cualquier otro uso, o la extensión del uso más allá de lo previsto por el Fabricante, está prohibido y no corresponde a la finalidad prevista por el fabricante, por lo que el fabricante no puede aceptar ninguna responsabilidad por los daños resultantes.

3.2 USO NO PERMITIDO

El producto puede utilizarse únicamente para los fines expresamente previstos por el fabricante.

En particular:

- no utilice el producto en entornos y para usos distintos de los descritos en el apartado 3.1;
- no utilice el producto en entornos clasificados como parcial o totalmente inflamables o con riesgo de explosión;
- no utilice el producto a menos que haya sido debidamente formado, informado, instruido y autorizado para su uso;
- no utilice el producto sin cumplir las prescripciones/indicaciones del apartado 1.
- no utilice el producto infringiendo los requisitos del capítulo 4 "Seguridad";
- no utilice el producto en condiciones ambientales distintas de las especificadas en el manual;
- no utilice el producto conectando herramientas o combinaciones distintas de las suministradas o previstas.
- no utilice el producto en entornos domésticos, comerciales y/o forestales.

Cualquier otro uso debe considerarse inadecuado y prohibido por el fabricante y, por tanto, potencialmente peligroso para la seguridad del operador y de terceros.



ATENCIÓN

El uso del producto para fines no previstos por el fabricante constituye un uso indebido. En este caso, no se acepta ninguna responsabilidad por daños materiales y/o personales. Además, caducan todas las garantías de cualquier tipo.

El fabricante declina toda responsabilidad en caso de manipulación del producto con respecto a la entrega debido a modificaciones no autorizadas u operaciones de mantenimiento realizadas por personal no debidamente informado, formado e instruido.

3.3 COMPOSICIÓN DEL PRODUCTO

La siguiente sección muestra la composición del producto MASTER tal y como se ilustra en la fig.2 y del producto MASTER PLUG IN como se muestra en la fig.3, mientras que la tabla muestra los nombres de los elementos constitutivos del producto con su descripción funcional.

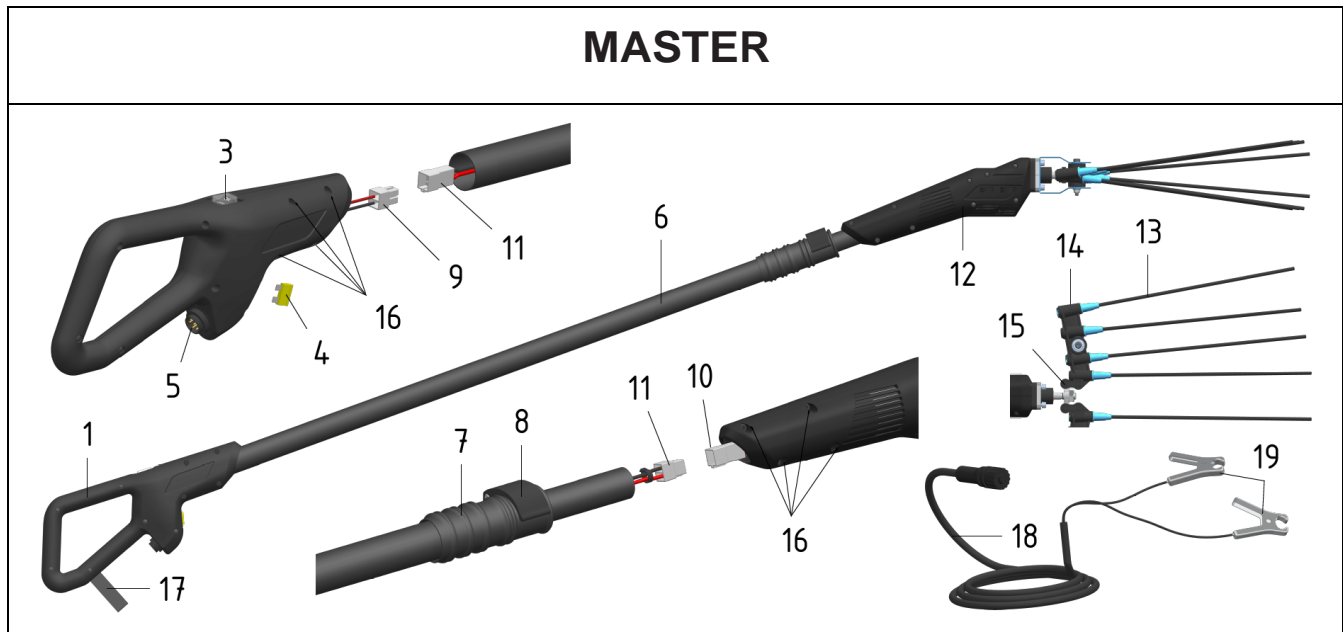

Fig. 2

Pos.	Denominación	Función
1	Empuñadura	Aloja el conector, el interruptor y el fusible
3	Interruptor ON-OFF	Enciende y apaga la herramienta
4	Fusible	Protege el motor de las sobrecorrientes.
5	Conector	Permite conectar la empuñadura al cable de alimentación
6	Alargadora telescópica	Soporta la herramienta
7	Borne de fijación de la alargadora	Permite ajustar la longitud de la alargadora.
8	Palanca de bloqueo de la alargadora	Bloquee la alargadora en la posición deseada
9	Conector de la empuñadura	Permite la conexión con el cable de la alargadora
10	Conector del cabezal	Permite la conexión con el cable de la alargadora
11	Conectores de la alargadora	Permiten la conexión eléctrica con la empuñadura y el cabezal.
12	Cabezal electromecánico	Aloja el motorreductor y sirve de sujeción para los peines
13	Púas	Golpean las ramas
14	Soporte de peines	Preparado para alojar las púas
15	Eslabones de unión	
16	Tornillos fijación	Sirve para bloquear la alargadora
17	Cinta de sujeción	
18	Cable de alimentación	Conecte la herramienta con la batería de plomo de 12 V
19	Pinzas para batería	Conecte el cable a los polos correspondientes de la batería

MASTER PLUG-IN

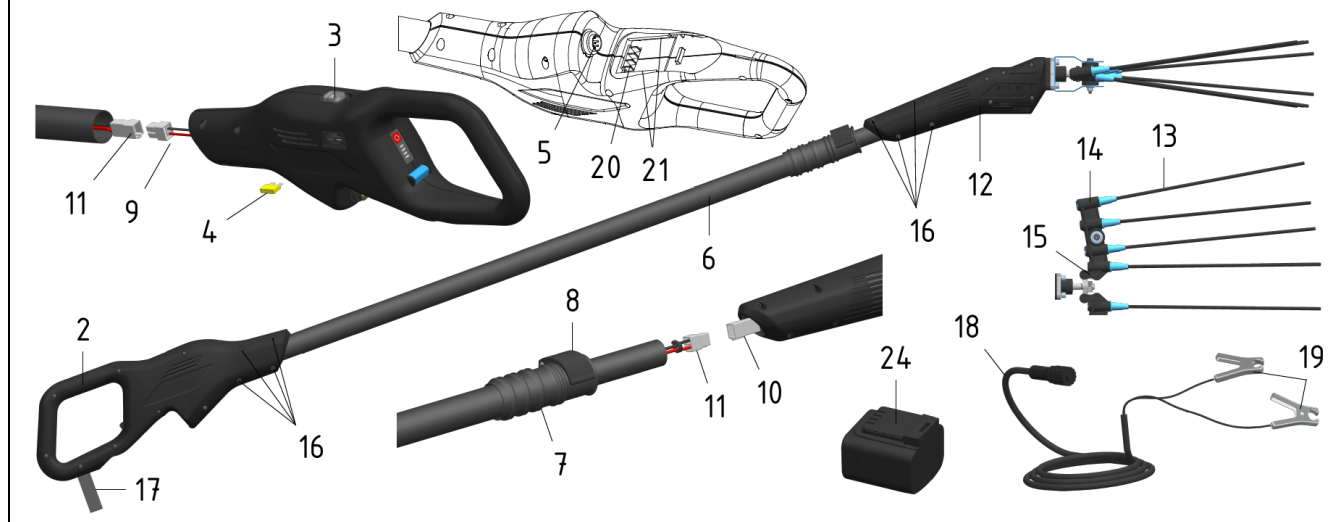

Fig. 3

Pos.	Denominación	Función
2	Empuñadura plug-in	Admite conectores de batería de 12 V o 21,6 V, interruptor y fusible
3	Interruptor ON-OFF	Enciende y apaga la herramienta
4	Fusible	Protege el motor de las sobrecorrientes.
5	Conector	Permite conectar la empuñadura al cable de alimentación
6	Alargadora telescópica	Soporta la herramienta
7	Borne de fijación de la alargadora	Permite ajustar la longitud de la alargadora.
8	Palanca de bloqueo de la alargadora	Bloquee la alargadora en la posición deseada
9	Conector de la empuñadura	Permite la conexión con el cable de la alargadora
10	Conector del cabezal	Permite la conexión con el cable de la alargadora
11	Conectores de la alargadora	Permiten la conexión eléctrica con la empuñadura y el cabezal.
12	Cabezal electromecánico	Aloja el motorreductor y sirve de sujeción para los peines
13	Púas	Golpean las ramas
14	Soporte de peines	Preparado para alojar las púas
15	Eslabones de unión	Transmitir el movimiento al soporte para púas
16	Tornillos fijación	Sirve para bloquear la alargadora
17	Cinta de sujeción	Banda pasa cable para alimentación de 12 V
18	Cable de alimentación	Conecte la herramienta con la batería de plomo de 12 V
19	Pinzas para batería	Conecte el cable a los polos correspondientes de la batería
20	Conector de la batería	Permite conectar la batería de 21,6 V
21	Correderas de acoplamiento	Permitir que la batería se acople en la empuñadura
22	LED de señalización	Indica la capacidad restante de la batería
23	Seguro	Bloquea la batería en la empuñadura
24	Batería plug-in	Accionar la herramienta

3.4 PIEZAS ACCESORIAS

Esta sección describe, en su caso, las piezas accesorias que pueden suministrarse con el producto. Las siguientes son piezas accesorias para el producto objeto de este manual y suministradas en el embalaje:

- Guía rápida,
- Certificado de garantía,
- Declaración de conformidad.

3.5 CARACTERÍSTICAS GENERALES DE FUNCIONAMIENTO

Esta sección describe las características generales de funcionamiento del producto adquirido.

El cabezal cosechador y la empuñadura combinados con la alargadora, constituyen el tipo genérico de herramienta completa que usa para la recolección de aceitunas y café.

El principio de funcionamiento de la herramienta consiste en sacudir las ramas de los árboles mediante las púas (13) con las que está equipado el cabezal cosechador (12), provocando la caída de los frutos.

El cabezal cosechador aloja la motorización y el mecanismo que realiza el movimiento de los dos soportes (14) que alojan las púas.

Los soportes (14) de tecnopolímero y las púas (13) de fibra de carbono hacen que el cabezal sea extremadamente ligero y resistente.

El cabezal está equipado con una abrazadera que permite fijar la alargadora telescópica con los tornillos (16).

La alargadora telescópica (6) es un accesorio y no se incluye con la máquina. Está equipada con un sistema de cierre rápido para ajustar la longitud y dispone de un cable extensible que transmite la potencia al motor situado en el interior del cabezal cosechador.

Existen dos tipos de empuñaduras (1 y 2) para esta herramienta:

- **Master con Empuñadura (1).** La herramienta debe alimentarse exclusivamente con una batería de plomo de 12 V (no suministrada) a través del cable de alimentación (18) de 13 m de longitud suministrado, completo con conector para la herramienta y pinzas de conexión (19) para la batería.
- **Master con empuñadura plug-in (2).** La herramienta puede alimentarse con una batería de plomo-ácido de 12 V (no incluida) a través del cable de alimentación (no incluido) como se muestra arriba, o puede alimentarse con una batería de iones de litio de 21,6 V (no incluida).

El esquema «tabla de productos» (apdo. 2.1.1) resume las distintas versiones de la unidad, para permitir componer la herramienta en función de las necesidades del trabajo.



¡ATENCIÓN!

Está absolutamente prohibido arrancar el motor de cualquier vehículo con el cable de alimentación del producto conectado a la batería a través de las abrazaderas del cable.



¡ATENCIÓN!

Cabe destacar que el producto se ha diseñado y fabricado solo para los fines indicados arriba.

3.6 USO DE LAS BATERÍAS

La siguiente sección contiene información general y prescripciones, que deben observarse en cualquier caso, para el uso correcto de las baterías plug-in.



Las baterías de iones de litio pueden explotar, provocar incendios o generar efectos térmicos no deseados, como el «desbordamiento térmico», si se desmontan, cortocircuitan, dañan o manipulan de forma inadecuada. No exponer al agua, al fuego ni a altas temperaturas.

La batería es comparable a un "depósito" del que el producto al que está conectada extrae la energía eléctrica necesaria para su funcionamiento.



NOTA:

En esta sección, los términos batería plug-in o pack de baterías pueden utilizarse como sinónimos.

La batería está formada por celdas de iones de litio basadas en la química del litio, con módulos conectados en serie/paralelo y que incluyen un sistema de gestión y control de las principales magnitudes que intervienen en el perfecto funcionamiento de la batería en sus ciclos de carga y descarga.

La tecnología de las baterías de iones de litio se ha extendido mucho y se utiliza cada vez más en herramientas, equipos de jardinería y muchas otras aplicaciones, precisamente porque puede albergar una gran capacidad energética en un paquete compacto.

Por lo tanto, el uso de baterías de iones de litio tiene numerosas ventajas, pero también implica situaciones que siempre hay que tener en cuenta, también debido al hecho de que la tecnología de las baterías de iones de litio evoluciona constantemente. Por lo tanto, las baterías más antiguas pueden tener un menor rendimiento/estado crítico:

ya sea por lo vieja/obsoleta que esté la batería;

o bien porque no se respetan las normas básicas relativas al almacenamiento y la gestión de las baterías.

Las principales causas de criticidad de las baterías de litio, además de la obsolescencia, están relacionadas con los siguientes fenómenos:

- DESCARGA COMPLETA
- SOBRECARGA TÉRMICA
- DAÑOS MECÁNICOS
- SOBRECARGA ELÉCTRICA

A la luz de los pros y los contras de las baterías de iones de litio, es bueno saber que las baterías tienen un ciclo de vida limitado desde el momento en que salen de fábrica, sin embargo, se puede hacer algo para mantenerlas eficientes el mayor tiempo posible.

En concreto, las reglas básicas para mejorar la eficiencia de la batería son las siguientes:

- Es aconsejable recargar completamente por primera vez para obtener la máxima capacidad
- Después, es mejor evitar "estresarla" con recargas frecuentes y/o parciales
- Realice un ciclo de descarga completo, sin embargo, cada 30 ciclos de carga/descarga
- Una batería de iones de litio se mantiene sana si se utiliza a menudo, por lo que debe mantenerse en "entrenamiento".
- Si piensa no utilizarla durante un tiempo, lo mejor es desconectarla del aparato y guardarlo en un lugar fresco. Recuerde que la química de la batería se degrada (oxida) menos cuando está cargada en torno al 40%; por lo tanto, nunca debe dejarse completamente descargada.
- Se recuerda que el principal enemigo de una batería de iones de litio es el calor, ya que hace que envejezca más rápido y también corre el riesgo de crear otros problemas, como el desbordamiento térmico (Thermal Runaway). Por esta razón, se sugiere no dejarla junto al aparato ni a la luz directa del sol ni en ambientes especialmente calurosos, y una vez finalizado el ciclo de carga, desconectarlo del cargador.
- Periódicamente se sugiere limpiar los contactos con un cepillo con cerdas de plástico (por ejemplo, poliéster o similar) asegurándose de que no son de material metálico, para maximizar la eficiencia del contacto en el tiempo
- Carguela en un entorno con una temperatura entre 0 °C (32 °F) y 45 °C (113 °F).



NOTA: La eficiencia estimada de la batería tras 500 ciclos de carga es del 90%.

Se sugiere sustituir las baterías de uso intensivo al cabo de 2-3 años, también para optimizar la funcionalidad del equipo con baterías de litio de tecnología más reciente.

Véase también el apartado 1.4, TABLA 1 sección "Advertencias y prohibiciones específicas para las baterías".

USO INDEBIDO PELIGROSO

- Evite las sobrecargas. El producto y el sistema de batería no permiten una descarga superior al 80%, por lo que cuando se emite una señal acústica y visual de batería baja, es necesario recargarla.
- No conecte ningún cargador que no haya sido suministrado por el fabricante.
- No fuerce la conexión si el conector está defectuoso o dañado.
- No recargue la batería si hay daños mecánicos o eléctricos evidentes, material (barro u otro) en los contactos y/o entrada de agua.
- Está prohibido utilizar el producto si la temperatura ambiente está fuera de los límites permitidos.
- Está prohibido utilizar la batería para alimentar otros productos.
- Está prohibido desconectar el conector de la batería con el producto encendido y/o en funcionamiento o durante la fase de carga.
- Está prohibido dejar la batería expuesta a la intemperie y/o a fuentes de calor.
- Evite limpiarla con chorros de alta presión o cepillos mecánicos, que pueden dañar la carcasa o los contactos,
- Evite los golpes mecánicos.



Los conectores de la batería deben mantenerse siempre en perfecto estado. En caso de rotura, deterioro, fenómenos de oxidación, daños en el aislamiento, etc., es imperativo sustituir toda la batería.

No intente ni realice reparaciones improvisadas que puedan provocar cortocircuitos peligrosos o descargas eléctricas.

PRESCRIPCIONES ADICIONALES DE ATENCIÓN

Recargue sólo con los cargadores especificados por el fabricante.

Un cargador adecuado para un tipo de batería puede crear un riesgo de incendio si se utiliza con otro tipo de batería.

Utilice únicamente productos con baterías específicamente definidas para el producto suministrado.

El uso de otros paquetes de baterías no previstos puede conllevar riesgo de daños o incendio o aumentar el envejecimiento del paquete de baterías.

Cuando la batería no esté en uso, debe mantenerse separada/lejos de objetos como papel, monedas, llaves, alfileres/horquillas, tornillos u otros objetos metálicos pequeños que puedan hacer conexión entre los terminales.

Los cortocircuitos en los terminales pueden provocar quemaduras o incendios.

En condiciones anormales, la batería puede derramar/derramar líquidos, por lo que debe evitarse cualquier contacto de la persona y/o partes del cuerpo con ellos. En caso de contacto accidental, ojos, manos, etc., lavar con agua y consultar a un médico.

Los líquidos expulsados de la batería pueden provocar irritaciones y/o quemaduras.

No utilice la batería o el producto si están dañados o modificados.

Las baterías dañadas o modificadas pueden mostrar un comportamiento impredecible que podría provocar un incendio, una explosión o riesgo de lesiones/lesiones.

No exponga la batería al fuego ni a temperaturas excesivas.

La exposición al fuego o a temperaturas superiores a 80°C (176 °F) puede provocar explosiones.

Está absolutamente prohibido reparar/abrir la batería

Dado que se trata de un producto herméticamente cerrado, está prohibido que cualquier persona intente reparar o sustituir las piezas de la batería, ya que de lo contrario existe riesgo de lesiones/lesiones, riesgo de incendio, descarga eléctrica, explosión, contacto con líquidos corrosivos, efectos térmicos, etc.

PUESTA FUERA DE SERVICIO DURANTE LARGOS PERIODOS

Antes de poner la batería fuera de servicio durante un periodo prolongado (por ejemplo, 6 meses como máximo), recárguela por completo y respete los límites de temperatura de almacenamiento y conservación.

NUEVO FUNCIONAMIENTO TRAS UN LARGO PERIODO DE INACTIVIDAD

Antes de usarla, después de un largo periodo de inactividad (o tras seis meses sin usarla) recárguela completamente.

3.7 USO DEL CARGADOR

Para utilizar correctamente el cargador, consulte las instrucciones suministradas con él.

4. SEGURIDAD

4.1 INFORMACIÓN GENERAL

Es responsabilidad del cliente instruir al personal encargado del uso del producto sobre los riesgos de accidente, los dispositivos de seguridad y las normas generales de prevención de accidentes establecidas por las directivas de la UE y la legislación del país donde se utiliza el producto.

Personal encargado debe estar familiarizado con las características del producto.

También debe haber leído íntegramente este manual y todos los manuales mencionados en el capítulo 10 (Anexos).

Los trabajos de instalación y mantenimiento deben ser realizados por personal cualificado.



PELIGRO

La manipulación no autorizada o la sustitución de una o varias piezas del producto, la adopción de accesorios que modifiquen el uso del producto y el uso de piezas de recambio distintas de las recomendadas pueden convertirse en causa de riesgo de lesiones.

La instalación y el mantenimiento del producto sólo deben ser realizados por personal instruido y debidamente cualificado, que esté familiarizado con los conocimientos técnicos eléctricos, mecánicos y neumáticos y con las prescripciones vigentes en el lugar o en el país donde se utilice el producto.

4.2 DIRECTIVAS APLICADAS Y NORMAS TÉCNICAS DE REFERENCIA

Todos los productos destinados a países de la Unión Europea (UE), o a países con los que existe un acuerdo con la UE en materia de legislación de productos, se suministran con una Declaración de Conformidad de acuerdo con la Directiva de Máquinas 2006/42/CE.

El producto suministrado por CAMPAGNOLA S.r.l. es una máquina que no pertenece a una de las categorías de máquinas incluidas en la lista prevista en el anexo IV de la Directiva 2006/42/CE, por lo que, a efectos de la certificación de conformidad de la máquina con las disposiciones de la presente Directiva, CAMPAGNOLA S.r.l. aplicará el procedimiento de evaluación de la conformidad con control interno de fabricación del producto previsto en el anexo VIII de la Directiva 2006/42/CE.



NOTA

En el caso de suministro de productos en zonas extracomunitarias, salvo acuerdo contractual en contrario entre las partes, CAMPAGNOLA S.r.l., a los efectos del diseño y fabricación del producto, se ajusta, para las partes aplicables y de acuerdo con el estado de la técnica, a las normas ISO, IEC aplicadas al producto.

El producto ha sido diseñado, fabricado y probado de conformidad con las siguientes directivas de la UE:

- Directiva sobre Máquinas 2006/42/CE referente a la armonización de las legislaciones de los Estados miembros relativas a las máquinas.
- Directiva de Compatibilidad Electromagnética 2014/30/UE (para los productos incluidos en su ámbito de aplicación).
- Directivas 2012/19/UE y 2011/65/UE
- Normas técnicas citadas en la Declaración de Conformidad.

4.3 CERTIFICACIÓN DEL PRODUCTO

Con el producto se incluye:

- Declaración de Conformidad con la Directiva 2006/42/CE
- Declaración de Conformidad con la Directiva 2014/30/UE
- Declaración de Conformidad con las Directivas 2012/19/UE y 2011/65/UE
- El producto está provisto de una placa de características, como se indica en el par. 4.4

4.4 MARCADO CE

La placa/etiqueta CE (figura 1) con el nombre del fabricante se coloca en cada producto/herramienta y lleva los siguientes datos y símbolos:

- 1) Marcado de conformidad CE según la directiva 2006/42/CE.
- 2) Razón social y dirección completa del fabricante.
- 3) La obligación para todo el personal encargado de utilizar y/o efectuar el mantenimiento del producto de leer el manual de uso y mantenimiento.
- 4) Designación de la herramienta.
- 5) Tipo de producto: Denominación de tipo/código de venta.
- 6) Número de serie.
- 7) Año de fabricación, año en el que ha concluido el proceso de fabricación.
- 8) Información con arreglo a la Directiva «RAEE» 2012/19/UE: Los residuos eléctricos y electrónicos pueden contener sustancias peligrosas para el medioambiente y para la salud humana, por lo que no deberán eliminarse con los residuos domésticos, sino mediante una recogida selectiva en los centros de recogida oportunos.
- 9) Tensión de alimentación de la herramienta.



Figura 1

¡IMPORTANTE!

Para una identificación correcta y clara del producto, es necesario remitirse al tipo, al número de serie y al año de fabricación presentes en la placa identificativa y citarlos en cualquier solicitud de intervención, asistencia o recambios remitida a CAMPAGNOLA S.r.l.

¡IMPORTANTE!

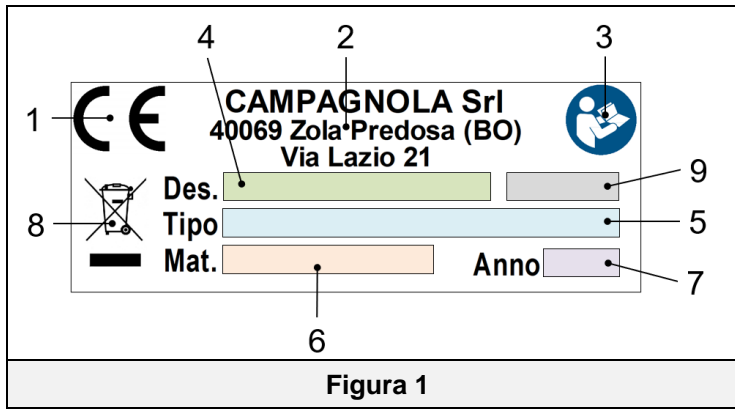
El marcado CE es único y certifica la conformidad del producto con respecto a la directiva de máquinas y con respecto a las demás directivas aplicables en cumplimiento de las condiciones exigidas e incluidas en este manual.

En caso de una máquina/producto compuesto de varias piezas, se coloca una placa/etiqueta CE en el producto y una etiqueta de identificación en la unidad constitutiva (por ejemplo, ATRA.xxxx) para identificar esta última.

¡IMPORTANTE!

Es responsabilidad del cliente comprobar la integridad de la placa/etiqueta CE.

El usuario deberá sustituir la placa CE y/o las placas de advertencia que resulten ilegibles debido al desgaste.

Se prohíbe categóricamente retirar las placas/etiquetas presentes en el producto.

CAMPAGNOLA S.r.l. declina toda responsabilidad por la seguridad del producto/herramienta en caso de que no se respete esta prohibición.

El marcado CE se coloca en el producto como se muestra en la siguiente figura.

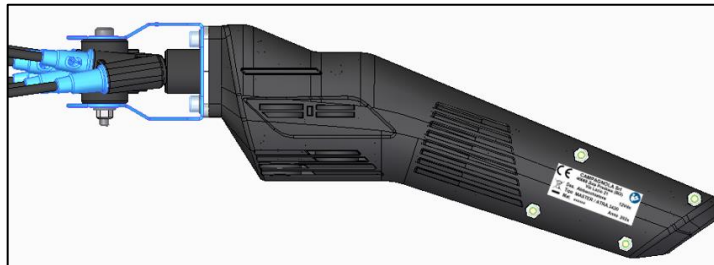

A continuación, encontrará el facsímil de la Declaración de conformidad que acompaña al producto:

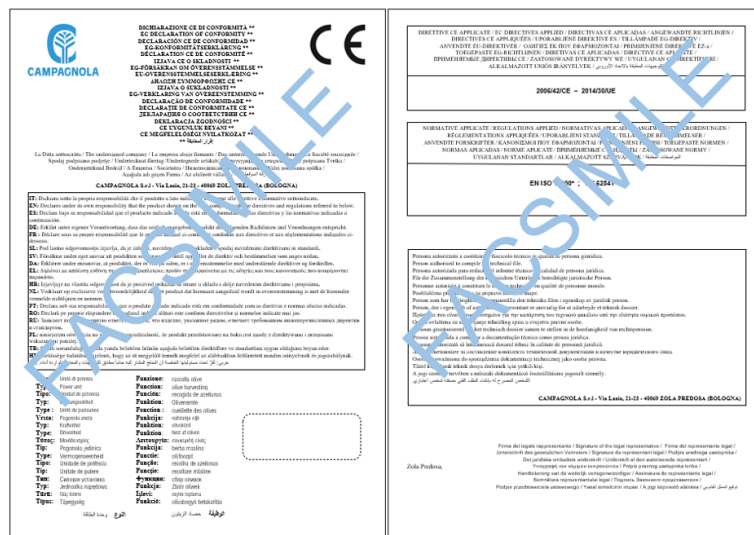

(*) La lista detallada de las directivas y normas aplicadas figura en la declaración de conformidad suministrada con el producto.

4.5 LÍMITES DE UTILIZACIÓN

El producto está destinado al uso y funcionamiento descritos en el capítulo 3 de este manual.

El uso de material inadecuado o no incluido en el radio de acción del producto puede causar graves daños y perjudicar su correcto funcionamiento.

4.6 ZONAS PELIGROSAS

El producto en cuestión está destinado a ser utilizado por personal cualificado debidamente instruido en su uso, que conozca las situaciones/problemas relacionados con el uso de productos con cabezales cosechadores en el sector agrícola y profesional y que sea consciente de las características y riesgos presentes en el entorno de trabajo.

El producto en cuestión se caracteriza por conjuntos y piezas que se consideran peligrosos. Todas las zonas consideradas peligrosas, a excepción de las zonas de tala, han sido debidamente protegidas.

Para limitar los riesgos en las zonas peligrosas, se adoptaron medidas adecuadas de prevención y protección. Respete las instrucciones, tanto de procedimiento como relativas a los «Equipos de protección individual», que figuran en este manual.

4.7 CONDICIONES AMBIENTALES DE FUNCIONAMIENTO

El entorno en el que se utiliza el producto es un entorno exterior protegido de agentes agresivos como vapores corrosivos o fuentes de calor excesivo.

A menos que se especifique lo contrario, el producto está diseñado para utilizarse en las siguientes condiciones ambientales:

- Por debajo de 1000 m sobre el nivel del mar.
- Temperatura ambiente entre 5 °C y + 45 °C. (Media de 24 horas \leq a 35 °C)
- Humedad relativa del 30% al 85% sin condensación.
- Temperatura del material, cuando aplique $< 45^\circ$ C.

No está permitido utilizar el producto ni los sistemas de control en condiciones distintas de las indicadas.

En particular, el entorno de instalación y uso no debe estar presente:

- Exposición a humos corrosivos;
- Exposición a humedad excesiva (superior al 80 %) y cambios rápidos de humedad.
- Exposición a polvo excesivo;
- Exposición a polvo abrasivo;
- Exposición a vapores aceitosos;
- Exposición a mezclas explosivas de polvos o gases;
- Exposición al aire salado;
- Exposición a vibraciones, golpes o choques anormales,
- Exposición a la intemperie fuera de los límites permitidos o goteo;
- Exposición a variaciones de temperatura elevadas o rápidas (superiores a 5K/h).
- Presencia de radiación nuclear.



NOTA: En el caso de herramientas con batería (plug-in), consulte también los requisitos de la batería en la sección 3.6 y la documentación de la batería.

4.8 VIBRACIONES

El producto ha sido diseñado y fabricado de tal manera que los riesgos derivados de las vibraciones transmitidas por el producto se han reducido al mínimo.

Las vibraciones producidas por este producto, dependiendo de cómo se utilice, de acuerdo con la información proporcionada y de conformidad con la normativa vigente, no son peligrosas para la salud del operador.

Los valores del nivel de vibración expresados en m/s^2 figuran en el apartado 2.2 de la sección de datos técnicos de este manual.



ATENCIÓN

Una vibración excesiva solo puede estar causada por un fallo mecánico, lo que significa que el producto no debe utilizarse y debe notificarse y subsanarse inmediatamente, para no poner en peligro la seguridad del producto y del personal responsable de su funcionamiento y mantenimiento.

4.9 RUIDO

Las mediciones del ruido se realizaron de conformidad con la norma EN ISO 3744 sobre acústica y normas afines.

El producto no tiene protección acústica.

Los valores del nivel de potencia acústica expresados en dB(A) figuran en el apartado 2.2 de la sección de datos técnicos de este manual.

Se prescribe el uso de dispositivos personales de protección antirruído (orejeras) para el personal que se encuentre en las proximidades del producto o durante las actividades de mantenimiento con él en funcionamiento.

Es responsabilidad del usuario tomar las medidas preventivas y de protección pertinentes de acuerdo con la legislación del país en el que se utilice el producto.



ATENCIÓN

Compete al usuario valorar el riesgo de ruido en el entorno de trabajo y tomar las medidas preventivas y de protección oportunas, de acuerdo con la legislación del país en el que se va a usar el producto.



¡PELIGRO!

Deben utilizarse dispositivos de protección acústica cuando se esté cerca del producto o durante los ajustes.

Es obligatorio el uso de orejeras para todo el personal que trabaje con el producto, tanto para fines funcionales como de mantenimiento.

4.10 ELIMINACIÓN DE LOS MATERIALES USADOS

El producto durante su uso normal no produce contaminación ambiental, pero durante todo el período de uso se producen algunos materiales de desecho en condiciones particulares (por ejemplo, la grasa/aceite de lubricación de las partes mecánicas o partes plásticas que pueden estar en contactos con las mismas) que requieren una eliminación adecuada.

Para la eliminación de dichos materiales, en cada país existen normativas específicas para la protección del medio ambiente. Es obligación del Cliente conocer las leyes aplicables vigentes en su país y actuar cumpliendo con tales leyes, en conformidad con las indicaciones que figuran en las fichas técnicas de los productos utilizados.



ATENCIÓN

No olvide respetar la legislación vigente en materia de eliminación de aceites minerales y/o productos con los que hayan entrado en contacto.



ATENCIÓN

Para obtener más información sobre los modos de eliminación de aceites y otras sustancias, consulte la ficha de seguridad de las sustancias en cuestión.

La eliminación de residuos tóxicos en las fases de recolección, transporte, tratamiento (entendido como operación de transformación necesaria para la recuperación), así como el depósito y la descarga en el suelo son actividades de interés público, sometidas al cumplimiento de los siguientes principios generales:

- a) Debe evitarse cualquier daño o peligro para la salud, la incolumidad y la seguridad de la colectividad y de los individuos.

- b) Debe garantizarse el respeto de los requisitos higiénico-sanitarios y evitarse cualquier riesgo de contaminación del aire, del agua, del suelo y del subsuelo.
- c) Deben promoverse, con el cumplimiento de criterios económicos y eficientes, los sistemas de recuperación y reciclado de materiales y energía.

4.11 INDICACIONES PARA LOS RESIDUOS ESPECIALES

Son residuos especiales los derivados de elaboraciones industriales y los materiales que llegan de demoliciones de maquinaria y equipos deteriorados y obsoletos.

Sus productores tienen que ocuparse de la eliminación de los residuos especiales, también tóxicos y nocivos, directamente o por medio de empresas o entidades autorizadas, o entregándolos a los agentes del servicio público, con los que se haya hecho un adecuado acuerdo.

Todos los municipios tienen la obligación de proporcionar a la Comunidad Autónoma todas las informaciones disponibles sobre la eliminación de residuos en su territorio.



NOTA: En el caso de productos con batería (plug-in), consulte también los requisitos de la batería indicados en la documentación de la misma.



ATENCIÓN

La eliminación abusiva del producto por parte del poseedor implica la aplicación de las sanciones administrativas previstas por las normativas vigentes.



ATENCIÓN

INFORMACIÓN IMPORTANTE PARA EL USUARIO SEGÚN LA DIRECTIVA "RAEE" 2012/19/UE (DEROGA LA DIRECTIVA 2002/96/CE Y LA DIRECTIVA 2003/108/CE) SOBRE RESIDUOS DE APARATOS ELÉCTRICOS Y ELECTRÓNICOS.

Según la Directiva "RAEE" 2012/19 / EU, si el componente / equipo comprado está marcado con el siguiente símbolo de contenedor con ruedas tachado, significa que el producto al final de su vida útil debe recogerse por separado de otros residuos.



La recolección separada de este equipo / componente al final de su vida útil es organizada y administrada por el fabricante. Por lo tanto, el usuario que desee deshacerse de este equipo debe ponerse en contacto con el fabricante y seguir el sistema que ha adoptado para permitir la recogida selectiva del equipo al final de su vida útil.

La adecuada recogida selectiva para la puesta en marcha posterior de los equipos dispuestos para reciclaje, tratamiento y eliminación medioambiental compatible contribuye a evitar posibles efectos negativos sobre el medio ambiente y la salud y favorece la reutilización y/o el reciclaje de los materiales de los que está compuesto el equipo.



ATENCIÓN

En caso de que en el equipo no esté presente el símbolo del contenedor tachado, la eliminación del producto no corre a cargo del fabricante. En tal caso, se aplicarán siempre las normas vigentes en materia de eliminación de residuos.

4.11.1 BATERÍAS

De conformidad con el Decreto Legislativo 188/2008 Transposición italiana de la Directiva 2006/66/CE relativa a las pilas y baterías y a los residuos relacionados.

El símbolo del contenedor de basura tachado en el producto o en su embalaje indica que las baterías, al final de su vida útil, deben recogerse separadas del resto de residuos para permitir su correcto tratamiento y reciclaje. Por lo tanto, el usuario debe devolver gratuitamente el aparato al final de su vida útil a los centros municipales adecuados de recogida selectiva de residuos eléctricos y electrónicos, o devolverlo al minorista.

Además del símbolo, las baterías, acumuladores y pilas de botón que contengan más de un 0,0005% de mercurio (símbolo químico Hg), más de un 0,002% de cadmio (símbolo químico Cd) o más de un 0,004% de plomo (símbolo químico Pb) irán marcados con el símbolo químico del metal correspondiente.

La adecuada recogida selectiva para la puesta en marcha posterior de las baterías preparadas para reciclaje, tratamiento y eliminación medioambiental compatible contribuye a evitar posibles efectos negativos sobre el medio ambiente y la salud y favorece la reutilización y/o el reciclaje de los materiales de los que está compuesto el equipo.

La eliminación no autorizada de baterías, pilas y acumuladores por parte del usuario dará lugar a la aplicación de sanciones de acuerdo con la normativa legal vigente.

En el caso de una batería contenida en el "aparato", y cuando la batería puede ser fácilmente extraída por el usuario, tenga en cuenta que es un requisito obligatorio para cumplir con la legislación vigente que la batería no debe ser eliminada como residuo municipal (Directiva 2006/66/CE), siendo objeto de recogida selectiva para evitar daños al medio ambiente.

Por ello, el usuario deberá entregar gratuitamente la batería gastada, a los correspondientes centros municipales de recogida selectiva de residuos eléctricos y electrónicos, o depositarla en los contenedores habilitados en los puntos de venta.

4.12 MEDIDAS DE SEGURIDAD APLICADAS AL PRODUCTO

El producto está equipado con los siguientes dispositivos de seguridad.

SEGURIDAD DE LOS PRODUCTOS
PROTECCIÓN FIJA
DISPOSITIVO CONTRA SOBRECARGA ELÉCTRICA

4.12.1 PROTECCIONES FIJAS

Las protecciones fijas consisten en resguardos fijos y/o cárteres instalados en el producto, cuya función es impedir el acceso a las partes internas o a las partes móviles durante el ciclo de funcionamiento. Con exclusión de la zona de la herramienta (por ejemplo, cuchilla de corte/cabezal cosechador/cadena, etc.), donde no es posible disponer de resguardos debido a la funcionalidad específica del equipo.

Colocados en zonas de acceso exclusivo durante el mantenimiento, requieren herramientas específicas para su retirada.

Las protecciones fijas son los caparazones protectores de la mecánica del producto.



PELIGRO

Está absolutamente prohibido hacer funcionar el producto, después de su mantenimiento, sin reinstalar correctamente las protecciones fijas, así como utilizarlo sin ellas.

Queda terminantemente prohibido manipular el producto intentando, por cualquier medio, eludir una protección fija aprovechando posibles pasos indirectos debidos a la falta o a la recolocación parcial de las protecciones o cuando no se hayan recolocado todos los tornillos de fijación según lo previsto originalmente por el fabricante.



NOTA

Compruebe periódicamente la integridad de los resguardos fijos y sus fijaciones, prestando especial atención a los resguardos de acceso a la mecánica del producto.

4.12.2 DISPOSITIVO CONTRA SOBRECARGA ELÉCTRICA

El producto está equipado con un fusible utilizado para proteger los circuitos eléctricos de las sobrecargas de corriente. La función del fusible es interrumpir la corriente eléctrica en el circuito si supera el límite permitido y predeterminado.

Un fusible de cuchilla de 20 A está montado en la herramienta y es de color AMARILLO.



Las sobrecargas de corriente pueden deberse a fallos en el funcionamiento de la herramienta o a averías que provoquen cortocircuitos.



ATENCIÓN

Utilizar fusibles inadecuados, reparar fusibles o puentear el circuito eléctrico sin fusibles puede provocar incendios y lesiones graves.

- No instale nunca fusibles con un amperaje superior al prescrito. Un fusible defectuoso/roto debe sustituirse por otro del mismo amperaje (mismo color y letras) y del mismo tamaño.
- No intente nunca reparar los fusibles.
- Nunca sustituya un fusible por una tira metálica, una grapa u objeto similar.



NOTA

Compruebe la integridad del fusible de 20 A (color AMARILLO) periódicamente y antes de cada uso. Las modalidades de control y/o sustitución figuran en el apartado 7.1.3.

4.13 RIESGOS RESIDUALES

Durante la fase de diseño, se evaluaron las zonas o partes de riesgo y se tomaron todas las precauciones necesarias para evitar riesgos para las personas y daños a los componentes del producto, como se indica en los párrafos anteriores.



¡ATENCIÓN!

Compruebe periódicamente el funcionamiento de todos los dispositivos de seguridad.

No desmonte las protecciones fijas o móviles del producto. No introduzca objetos extraños ni herramientas en la zona de funcionamiento, trabajo y mantenimiento del producto.

Aunque el producto está equipado con los sistemas de seguridad mencionados, sigue habiendo algunos riesgos que no pueden eliminarse, pero que pueden reducirse mediante acciones correctivas por parte del usuario final y mediante métodos operativos correctos que son obligatorios para cualquier persona que opere con el producto.

A continuación se presenta un resumen de los riesgos que persisten para el producto durante el funcionamiento normal, el ajuste y la puesta a punto, el mantenimiento y la limpieza.

4.13.1 GOLPE Y APLASTAMIENTO

No acceda a las partes móviles del producto.

Riesgo presente si se retiran las protecciones del producto.

Riesgo de desprendimiento de piezas del producto si componentes como el cabezal cosechador, la alargadora, la empuñadura y la batería no están bien apretados.

4.13.2 INCENDIO

En caso de averías o fallos, el material plástico utilizado (por ejemplo, fundas, cables eléctricos) es autoextinguible y cumple las normas vigentes.

El producto, al ser un producto portátil de mano y/o que se lleva en la mano, no está equipado con su propio sistema de extinción de incendios.

- El cliente/usuario debe evaluar la necesidad de un sistema adecuado de lucha contra incendios de acuerdo con la normativa de seguridad y prevención de incendios vigente en el país del usuario y la normativa interna del lugar/establecimiento.
- No utilice llamas abiertas ni fume cerca del producto durante su funcionamiento y/o mantenimiento.



PELIGRO

En caso de incendio, apague siempre el producto y desconecte todas las fuentes de alimentación.



NOTA

El producto funciona con baterías. Encontrará más información al respecto en la documentación adjunta.

4.13.3 ATMÓSFERA EXPLOSIVA:



ATENCIÓN

El producto **NO es adecuado para su uso en entornos explosivos o clasificados.**

- Está absolutamente prohibido utilizarlo en una atmósfera explosiva o parcialmente explosiva.

Por lo tanto, el producto **no es adecuado para trabajar en entornos:**

- **explosivos o parcialmente explosivos**
- **clasificado como riesgo de incendio o explosión**
- **en presencia de atmósferas corrosivas**
- **en presencia de gases y/o polvos clasificados**
- **con riesgo de incendio por cualquier material o fuente de ignición**

- Está absolutamente prohibido utilizarla en cualquiera de los entornos enumerados anteriormente.

4.13.4 CEGUERA

Riesgo presente en todas las fases de uso y durante el mantenimiento y la limpieza.

- Al trabajar con el producto, está absolutamente prohibido permanecer en las proximidades del cabezal para evitar el riesgo de proyección de objetos y fragmentos de la pieza.
- Al utilizar y limpiar el producto, el personal debe llevar gafas de protección adecuadas.



ATENCIÓN

Es obligatorio el uso de protección ocular y facial.

4.13.5 CAÍDA, PROYECCIÓN HACIA EL EXTERIOR DE OBJETOS

- Evite dejar herramientas y objetos de trabajo desatendidos, incluso temporalmente, para evitar que se caigan o salgan despedidos.
- Durante el uso y/o las actividades de mantenimiento, evite apuntar el cabezal recogedor hacia otras personas o hacia usted mismo para evitar el riesgo de proyección de residuos de mecanizado y/o lubricantes.
- Durante las actividades de recolección, puede existir el riesgo de que el producto se caiga y/o sea arrojado.



ATENCIÓN

El uso de protección facial (pantalla protectora) y corporal es obligatorio para todo el personal de operación y mantenimiento.

4.13.6 RESBALONES

Cualquier fuga de lubricantes debida a la lubricación de los eslabones de conexión puede provocar resbalones al personal encargado de su uso y funcionamiento.

Riesgo también presente en caso de incumplimiento de las prescripciones/condiciones de uso.

Para evitar el riesgo de deslizamiento, la herramienta sólo debe utilizarse desde el suelo en una posición segura y estable, garantizando un equilibrio perfecto y estable durante su uso y manipulación.



ATENCIÓN

Acceda a estas zonas con calzado antideslizante y manténgalas limpias en todo momento. Realice inspecciones periódicas en función del uso.



NOTA

Las condiciones del lugar de trabajo (pendiente, superficie, etc.) no se tienen en cuenta en este riesgo, consulte las secciones 3.1 y 3.2 para conocer los requisitos adicionales indicados, recordando que es responsabilidad del usuario realizar una evaluación de riesgos del lugar de trabajo y de las condiciones correctas de uso del producto.

4.13.7 EFECTO LÁTIGO

Tenga cuidado con los contragolpes y los movimientos de rebote hacia arriba generados por las herramientas durante las operaciones de recolección. Los contragolpes pueden causar peligrosas pérdidas de equilibrio y de control de la herramienta.

4.13.8 TROPIEZO

- El almacenamiento desordenado de material en general puede constituir un peligro de tropiezo y una restricción parcial o total de las vías de evacuación en caso de necesidad.
- Asegúrese de que las vías de circulación, tránsito y evacuación estén libres de obstáculos y cumplan la normativa vigente.

4.13.9 FALLOS DE CIRCUITO

- Debido a posibles fallos, los circuitos/componentes de control, los circuitos/componentes de seguridad y los circuitos/componentes de potencia pueden perder parte de su eficacia, lo que puede reducir el nivel de seguridad.
- Realice comprobaciones periódicas del estado funcional de los dispositivos/componentes del producto y de todas las conexiones.

4.13.10 RAYOS

Al tratarse de una herramienta manual que se utiliza al aire libre/ exterior, no está equipada con protección contra los efectos de los rayos.

- Informe al personal encargado de las actividades de mantenimiento y asegurarse de que está debidamente instruido en la realización de la actividad y es consciente de los riesgos residuales presentes.
- Está prohibido realizar actividades en condiciones meteorológicas adversas (riesgo de rayos o tormentas eléctricas).

4.14 PRESCRIPCIONES ADICIONALES DE PELIGRO PARA EL USO DE LA HERRAMIENTA



PELIGRO

- No utilice el producto si está dañado, regulado incorrectamente o montado de manera incompleta.
- No utilice el producto si el interruptor ON/OFF de encendido y apagado no funciona correctamente.
- No utilice el producto sobre una escalera, un andamio o una superficie que no sea el nivel del suelo y/o que no sea una superficie estable.
- No utilice el producto cerca de cables eléctricos.
- Tenga cuidado y concéntrese en las actividades que está realizando utilizando el sentido común y observando las normas de seguridad aplicables cuando utilice el producto.
- No toque ningún tipo de pieza móvil, al igual que está prohibido realizar tareas de mantenimiento (ordinario y/o extraordinario) con piezas móviles. Es obligatorio desconectar la fuente de alimentación antes de realizar cualquier actividad de mantenimiento.
- Está prohibido utilizar gasolina, disolventes u otros productos inflamables para limpiar o lavar el equipo.
- No manipule, modifique y/o puentee los dispositivos de protección, mando, control y seguridad del producto.



¡PELIGRO!

- Antes de poner en marcha el producto, asegúrese de que el cabezal cosechador y sus púas no estén en contacto con cuerpos extraños o piezas bajo tensión.
- Asuma una posición de trabajo estable y segura, que garantice un perfecto equilibrio (por ejemplo, superficie plana y seca).
- Use el producto, los accesorios, etc. de conformidad con estas instrucciones y teniendo en cuenta las condiciones de trabajo y las operaciones que se van a llevar a cabo.
- Antes de cada uso, compruebe siempre que los sistemas de seguridad y de mando y control funcionan correctamente.
- Sujete firmemente las empuñaduras de la herramienta (tanto la empuñadura como la empuñadura de la alargadora) con ambas manos.
- Preste especial atención a las empuñaduras, que deben estar siempre secas, limpias (sin restos de procesad, aceite, etc...) utilizando los EPI suministrados.
- Tenga cuidado con las ramas en tensión, ya que pueden provocar la pérdida de control del producto debido al efecto latigazo.
- La inhalación de aceite nebulizado y/o polvo de madera puede causar irritación o intoxicación del sistema respiratorio. En caso de molestias prolongadas, consulte a un médico competente.
- Prevenga los encendidos accidentales del equipo. Al manipular o transportar la herramienta, asegúrese de que el interruptor ON/OFF esté apagado (posición OFF) antes de conectarla a la fuente de energía (batería/paquete de baterías).



PELIGRO

Durante el funcionamiento y mantenimiento del producto, utilice calzado, guantes y gafas o pantalla de seguridad



PELIGRO

- No transporte el producto tomándolo por el cable de alimentación.
- Desconecte la batería antes de realizar cualquier ajuste o mantenimiento ordinario y extraordinario.
- Cuando el producto no esté en uso, apague el interruptor ON/OFF para evitar el consumo innecesario de la batería y/o el deterioro de los componentes.
- Transporte el producto sujetándolo con el cabezal cosechador orientado hacia atrás en cualquier situación en la que el producto no esté en uso y con el cable de alimentación desconectado del conector.
- Antes de conectar el cable de alimentación, asegúrese de que el conector tiene los contactos limpios (sin suciedad u otro material obstructivo), secos y sin oxidación.
- Desconecte el conector de la fuente de alimentación o extraiga la batería antes de realizar cualquier ajuste o mantenimiento ordinario y extraordinario.
- Utilice el producto solo con los accesorios especificados por el fabricante.
- Antes de realizar cualquier operación de mantenimiento ordinario, lea atentamente el manual. Para las actividades de mantenimiento que no se indican en el manual, póngase en contacto con el C.A.T. del fabricante.
- Mantenga todas las etiquetas y pictogramas del producto en perfecto estado de legibilidad y sin daños, con especial referencia a los relativos a las señales de peligro y seguridad.



ATENCIÓN

Antes de realizar cualquier operación de mantenimiento o ajuste mecánico de la herramienta, es imprescindible llevar EPI, como calzado de seguridad, mono de trabajo, guantes antiperforación y gafas para proteger la cara.

- Cualquier trabajo de reparación o mantenimiento sólo podrá ser realizado por personal debidamente formado. Informado e instruido, y autorizado con el perfil profesional requerido (técnico de mantenimiento mecánico y/o técnico de mantenimiento eléctrico) en función del tipo de trabajo a realizar.
- Es obligatorio desconectar el producto de la fuente de alimentación (batería/paquete de batería) antes de realizar cualquier trabajo de ajuste y/o mantenimiento.
- Durante las operaciones de uso, mantenimiento y/o reparación, las personas no autorizadas deben mantenerse al menos a una distancia de 5 metros del producto.
- La retirada de los dispositivos de protección o de seguridad (si están instalados) sólo debe realizarse para operaciones de mantenimiento extraordinarias y únicamente por personal de **mantenimiento**, previa desconexión de las fuentes de alimentación. El técnico de mantenimiento debe garantizar la seguridad de todo el personal también para evitar cualquier daño al producto, así como para restaurar la eficacia del propio equipo al final del mantenimiento y siempre antes de un nuevo uso.
- Todas las operaciones de mantenimiento no previstas en este manual deben ser realizadas por los C.A.T. del fabricante.
- Los trabajos de mantenimiento, reparación y localización de averías deben concluir con la verificación del correcto funcionamiento y de todos sus dispositivos de seguridad activos.
- Al final de las operaciones de mantenimiento o reparación, el producto puede ponerse en marcha únicamente después de la comprobación de un **técnico de mantenimiento**, que debe asegurarse de que:
 - los trabajos se hayan realizado completamente;
 - el producto funcione perfectamente;
 - los sistemas de seguridad están activos;
 - nadie esté trabajando en el equipo.

4.15 REQUISITOS ADICIONALES DE ATENCIÓN



ATENCIÓN

Asegúrese de que todo el personal implicado en el mantenimiento y uso del producto esté debidamente formado e instruido en los procedimientos correctos de seguridad y funcionamiento.

Asegúrese de que todo el personal conoce los riesgos residuales presentes e indicados en par. 4.13



ATENCIÓN

No repare nunca el producto cuando esté en funcionamiento.



ATENCIÓN

Asegúrese de que todos los dispositivos de seguridad estén conectados y en buen estado de funcionamiento. No modifique ni anule nunca ninguno de los dispositivos de seguridad.



ATENCIÓN

Cuando la herramienta no esté en uso, apague el interruptor ON/OFF para evitar el consumo innecesario de la batería y/o el deterioro de los componentes.



ATENCIÓN

El producto debe inspeccionarse antes de cada uso y, en cualquier caso, después de sucesos como caídas o impactos, con el fin de identificar cualquier daño en este.



ATENCIÓN

No utilice el producto en ambientes cerrados o con atmósfera potencialmente explosiva.

El producto solo puede ser utilizado por un operador debidamente formado e instruido que haya leído y comprendido este manual.

No introduzca objetos extraños en las piezas móviles.

Utilice un equipo de protección individual idóneo para las operaciones que se van a realizar. La ropa debe ser ceñida al cuerpo. Evite utilizar corbatas, collares o llevar el cabello largo no recogido, ya que podrían enredarse entre las piezas en movimiento.

Una persona bajo la influencia del alcohol o tomando drogas que reduzcan el estado de alerta o drogas no está autorizada a utilizar o interactuar con el producto, ni a realizar operaciones de mantenimiento o reparación.

El usuario es responsable de los peligros o accidentes que puedan sufrir otras personas o sus bienes en caso de uso no conforme con las instrucciones de este manual.

La inhalación de aceite nebulizado puede provocar fenómenos de irritación e intoxicación del sistema respiratorio. En caso de trastornos prolongados, consulte a un médico.

Para salvaguardar la incolumidad del operador y evitar posibles daños, antes de realizar cualquier operación en el producto es indispensable leer y entender todo el manual de uso y mantenimiento. El objetivo de estas instrucciones es describir el funcionamiento del producto y su uso seguro, así como las condiciones correctas de acuerdo con la normativa vigente.

El respeto de las instrucciones contribuye a evitar peligros, a reducir los gastos de reparación y de aumentar la duración del producto. Este manual debe estar intacto y ser legible en todas sus partes.

4.16 NOTAS GENERALES SOBRE EL COMPORTAMIENTO

El personal encargado debe cuidar de su propia salud y de la de los demás trabajadores presentes en el lugar de trabajo, de acuerdo con la formación, las instrucciones recibidas y los medios y recursos puestos a su disposición por el empresario (o responsable), y cumplir las prescripciones en vigor, así como la información de este manual.

El comportamiento es el resultado de tres factores:

➤ **Conducta**

Una conducta adecuada y un comportamiento prudente (autocontrol) son una defensa para uno mismo y para los demás trabajadores.

Sin autocontrol, las leyes, los reglamentos, las instrucciones y las medidas preventivas y de protección adoptadas tienen poco efecto.

De hecho, mantener un comportamiento incorrecto y una conducta imprudente reduce las condiciones de seguridad para uno mismo y para los demás trabajadores que trabajan en las inmediaciones.

➤ **Atención**

Las lesiones y los accidentes casi siempre tienen la imprudencia como causa contribuyente. De hecho, el control y la vigilancia continuos de las propias acciones (atención), así como un comportamiento igualitario de las personas presentes, reducen en gran medida las condiciones de exposición a los riesgos y garantizan una mayor seguridad.

➤ **Normas o reglas generales de comportamiento**

Por sí solas, una conducta correcta y una buena atención no bastan para garantizar la seguridad.

Algunos accidentes y lesiones también pueden producirse sin motivos aparentes ni señales de advertencia, por lo que deben respetarse las normas, que son el resultado de leyes, normas, recomendaciones o experiencia y conocimientos.

Los trabajadores deben respetar las siguientes reglas o normas generales de comportamiento, además de las que figuran en otros manuales o legislación vigentes o en los cursos de formación recibidos.

- 1) Seguir las instrucciones e indicaciones de los superiores
- 2) En casos de urgencia y de acuerdo con sus competencias, los trabajadores tomarán medidas para eliminar o reducir las deficiencias o peligros encontrados e informarán posteriormente de sus acciones al responsable;
- 3) No retire los dispositivos de seguridad, advertencia o control. No realice por iniciativa propia operaciones que **no sean de su competencia o que puedan resultar peligrosas**;
- 4) Contribuya con el empresario, los directivos y los supervisores a la realización de los actos necesarios para la protección de la salud o los impuestos por las autoridades competentes.
- 5) Cada uno debe saber hacer el trabajo que se le ha encomendado, es decir, debe:
 - comprobar la propia área de trabajo y comprender qué problemas o riesgos puede haber;

- tomar todas las precauciones para que la realización de las tareas recibidas no constituya un peligro para sí mismo ni para los demás trabajadores;
 - no trabajar en condiciones peligrosas sin tomar las medidas de protección adecuadas. Cuando trabaje en altura, utilice los EPI pertinentes, como cinturones o arneses de seguridad;
- 6) Utilizar correctamente los medios, máquinas, equipos y dispositivos de seguridad;
 - 7) No utilizar medios, instalaciones, máquinas, equipos sin autorización expresa y no realice maniobras, trabajos, acciones o cualquier otra cosa que no conozca perfectamente y no sea de su competencia;
 - 8) Utilizar correctamente los equipos de protección individual (EPI) y otros medios de protección, de acuerdo con la formación y las instrucciones recibidas para la protección individual y colectiva;
 - 9) Informar inmediatamente a los superiores de cualquier deficiencia en las instalaciones, equipos, maquinaria y/o vehículos, así como en los dispositivos de seguridad utilizados y de cualquier condición peligrosa que pueda encontrarse;
 - 10) Conocer las instrucciones que debe seguir en caso de emergencia (incendio, accidente grave, etc.);
 - 11) Los empleados que trabajen con máquinas y equipos con piezas móviles no deben llevar pulseras, anillos, collares, corbatas, bufandas u otros accesorios similares mientras trabajan;
 - 12) Mantener el paso y las vías de circulación despejadas y sin obstáculos en todo momento;
 - 13) No utilizar gasolina, gasóleo, alcohol etílico ni disolventes químicos para limpiar o lavar;
 - 14) Mantener las zonas de trabajo y mantenimiento despejadas en todo momento.
 - 15) Es esencial recoger y disponer los equipos y materiales utilizados para el propio trabajo de forma que no impidan el trabajo de los demás o el propio en un momento posterior;
 - 16) Respetar las obligaciones y prohibiciones impuestas por las señales de seguridad distribuidas en las distintas zonas de trabajo;
 - 17) No utilizar nunca aire comprimido u oxígeno para limpiar la ropa de trabajo de polvo, suciedad, etc;
 - 18) No pase por alto las pequeñas heridas u otras lesiones menores y suministre medicación inmediata con los botiquines adecuados y notifíquesele a su superior.
 - 19) No distraerse ni hacer bromas entre compañeros durante el trabajo, ya que podría provocar situaciones de peligro y causar lesiones.

4.17 PLACAS DE ADVERTENCIA

En función de los riesgos residuales de diversa naturaleza identificados para el producto, CAMPAGNOLA S.r.l. lo ha equipado con placas de peligro, advertencia y obligación, definidas de conformidad con la normativa europea relativa a los símbolos gráficos que deben utilizarse en los sistemas (Directiva 92/58/CEE).

Las placas en cuestión están situadas en un lugar muy visible.



ATENCIÓN

Está absolutamente prohibido retirar las placas de control del producto. CAMPAGNOLA S.r.l. no se hace responsable de la seguridad del producto si no se respeta esta prohibición.



ATENCIÓN

Tras el uso del producto en el lugar de trabajo, será responsabilidad del cliente/usuario final adoptar la señalización necesaria, en función de los riesgos residuales presentes.



ATENCIÓN

El cliente/usuario deberá sustituir las placas de advertencia que resulten ilegibles debido al desgaste.

4.17.1 DISPOSICIÓN DE LAS PLACAS DE ADVERTENCIA

En todos los modelos fabricados por CAMPAGNOLA S.r.l. se han identificado las placas de advertencia para señalar los riesgos residuales presentes, cuyos tipos específicos se indican a continuación.

Debido al tamaño del producto, no es posible instalar todas las placas de vigilancia identificadas para el producto, por lo que el fabricante ha aplicado la placa de marcado CE con el pictograma de obligación de leer y comprender el manual en su totalidad.

Tenga en cuenta que es responsabilidad precisa del usuario, en el momento de la recepción del producto, asegurarse de la integridad de la placa CE colocada en el producto en la posición indicada y de las placas de advertencia que se muestran a continuación a efectos de la correcta manipulación del producto y de los riesgos residuales que subsisten a pesar de las soluciones técnicas adoptadas.

		
<p>Información con arreglo a la Directiva «RAEE» 2012/19/UE: Véase el apartado 4.11</p>	<p>Ubicación de la placa CE colocada en el producto/herramienta</p>	<p>Obligación de leer y comprender íntegramente el manual facilitado.</p>



A continuación aparecen los pictogramas de peligro y prohibición relativos a los riesgos residuales que persisten. Consulte el apartado 1.4 para obtener una descripción de los mismos.

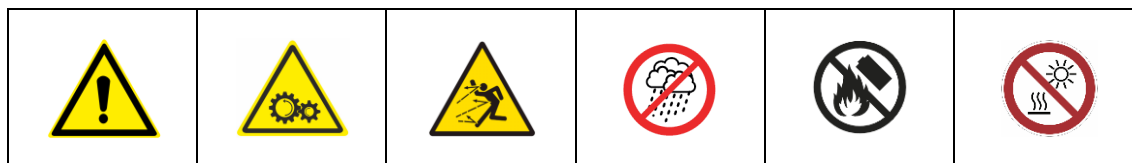

5. INSTALACIÓN

ATENCIÓN

Antes de leer este capítulo, para una utilización segura del producto, consulte el capítulo 4 "Seguridad".

5.1 EMBALAJE Y DESEMBALAJE

El producto, para que esté protegido y no sufra daños durante el envío, suele embalarse y transportarse desde el fabricante hasta el cliente utilizando un embalaje adecuado (caja de cartón, maletín, etc.).

La masa del embalaje no supera los 20 kg, por lo que es fácil de manipular sin ayudas especiales.



¡ATENCIÓN!

Las operaciones de manipulación de cargas deben ser realizadas en conformidad con las normativas vigentes en materia de seguridad en los lugares de trabajo. Conserve la caja para guardar la herramienta durante períodos medios o largos o para enviarla embalada a un centro de asistencia para posibles reparaciones.

La información y los pictogramas necesarios para el envío están impresos en el embalaje del producto.

Al recibir el producto, debe comprobarse tanto la integridad del embalaje como el contenido para asegurarse de que no se han producido daños durante el envío.

Si observa algún daño debido al transporte, envíe una reclamación por escrito, documentada con fotografías de las partes dañadas, a CAMPAGNOLA S.r.l. a más tardar 8 días después de la entrega del producto.

Compruebe cuidadosamente que el contenido se corresponde exactamente con los documentos de envío.

Al deshacerse del envase, el usuario debe cumplir la normativa vigente en su país.

La eliminación de los envases es responsabilidad del usuario/cliente.

5.1.1 ALMACENAMIENTO

El producto embalado puede almacenarse normalmente en un almacén en entorno cerrado siempre que la temperatura no sea inferior a -10 °C ni superior a +50 °C y la humedad relativa no supere el 80 % (sin condensación).

No deben colocarse otros bultos encima.

Hay que tener especial cuidado con los materiales frágiles.

Siga las indicaciones de posición marcadas en los embalajes.

Debe tenerse especial cuidado durante la carga, descarga y transporte para evitar impactos y daños.

Asegúrese de que los embalajes no han sido dañados durante estas operaciones.

El cliente no reparará ningún embalaje dañado.



ATENCIÓN

Conviene recordar que determinados efectos resultantes de la exposición de un producto a las condiciones ambientales son consecuencia directa de su exposición secuencial a dos o más factores o parámetros, entre los que se encuentran algunos especialmente críticos:

- **el choque térmico**, que puede resultar de la exposición del producto a condiciones de alta temperatura inmediatamente después de exponerlo a condiciones de baja temperatura o viceversa, o de someter el producto al agua (lluvia, chorros de agua, nieve, inmersión, etc.: todas las condiciones prohibidas) inmediatamente después de exponerlo a condiciones de alta temperatura;
- **la formación de hielo**, que puede resultar de la exposición del producto a temperaturas inferiores al punto de congelación inmediatamente antes o después de la exposición a la humedad, la lluvia o el agua debida a causas distintas de la lluvia.



ATENCIÓN

Después de almacenar el producto dentro de los límites de las condiciones anteriores, se prescribe que el producto se mantenga en estado no operativo durante aproximadamente 12 horas para restablecer las condiciones correctas de temperatura ambiente permitidas (véase el apartado 4.7), con el fin de evitar daños en la parte eléctrica/electrónica como consecuencia de choques térmicos, formación de hielo o humedad, etc., que pueden deteriorar o dañar estos circuitos.



NOTA: Cualquier condición distinta de las anteriores puede indicarse en la documentación específica de los componentes donde esté presente y en la documentación adjunta. En este caso, deben seguirse las instrucciones de la documentación específica.

5.2 MONTAJE DEL PRODUCTO

El producto objeto de este manual se suministra desmontado.

Proceda a montar el producto como se indica a continuación.

- Saque el cabezal cosechador (12) y las ocho púas (13), del embalaje.
- Introduzca los dientes (14) ejerciendo una ligera presión sobre los dos soportes, asegurándose de que los dientes de bloqueo hayan salido del soporte.
- Saque la alargadora de su caja.
- Conecte los conectores (10 y 11) que salen del cabezal cosechador (12) y de la alargadora (6).
- Introduzca la alargadora en el interior del cabezal cosechador hasta el tope, prestando atención a la posición antirrotación.
- Apriete los tornillos (16) de la abrazadera en el cabezal (12) para sujetar firmemente la alargadora.

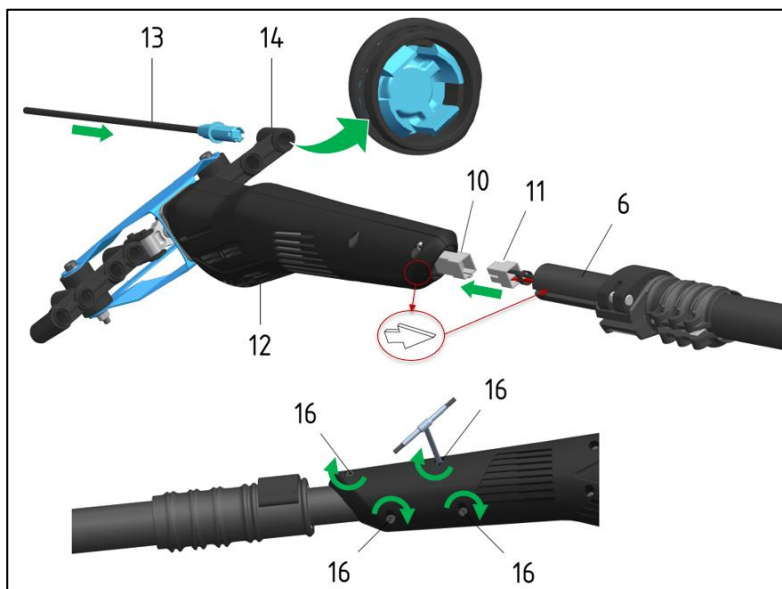

- Extraiga la empuñadura (1 o 2) de la caja.
- Conecte los conectores (9 y 11) que salen del terminal de la empuñadura y de la alargadora.
- Apriete los tornillos (16) de la abrazadera en la empuñadura (1 o 2).

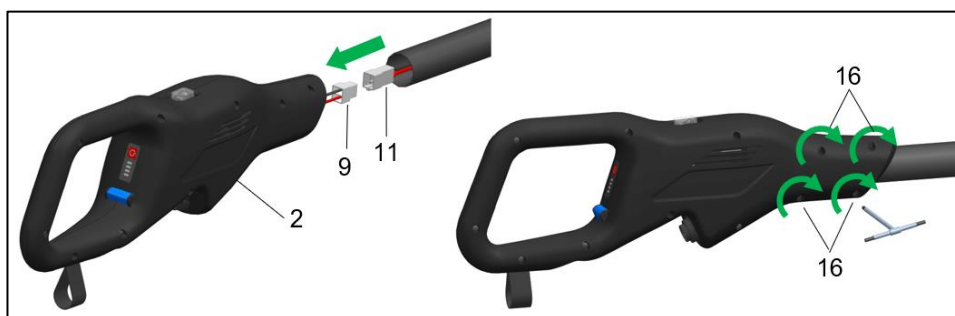
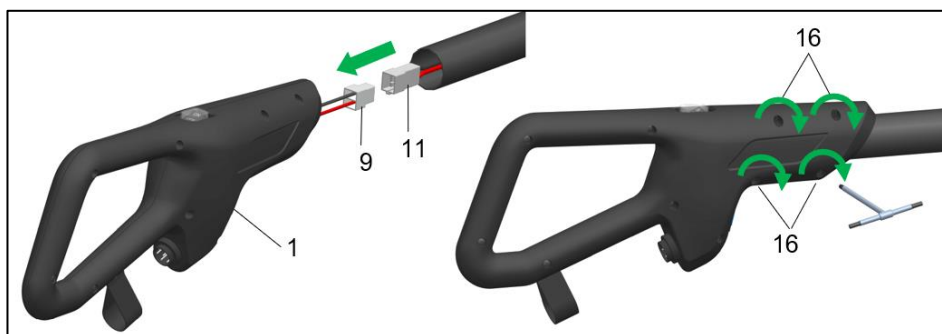

- Desbloquee la palanca (8) de la alargadora telescópica.
- Ajuste la longitud del tubo telescópico a la altura de trabajo.
- Bloquee la palanca (8).

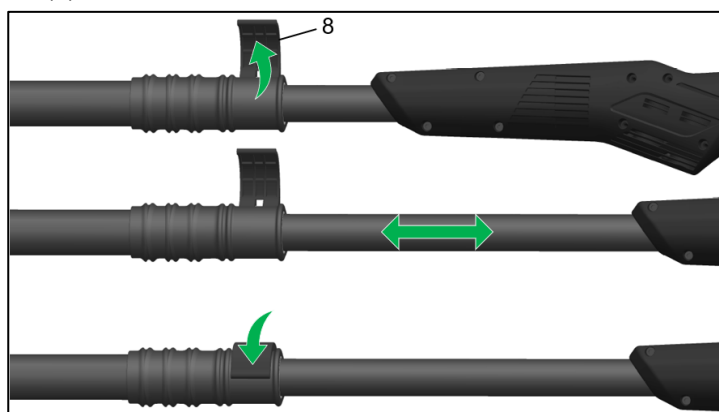

Para completar el montaje del producto, ahora es necesario conectar la fuente de alimentación. Si tiene una batería de plomo de 12 V (no incluida), la conexión entre la batería y la herramienta es la misma tanto si tiene la empuñadura (1) como la empuñadura plug in (2). Si, por el contrario, dispone de una batería de iones de litio de 21,6 V (no incluida), la única conexión posible es en la empuñadura plug in (2).

Con una batería de plomo de 12 V, utilice el cable de alimentación (18) para conectar la herramienta a la batería y proceda como se indica a continuación.

- Saque el cable de alimentación (18) de la caja
- Introduzca el conector del cable (18) en la ranura (17) situada debajo de la empuñadura (1 ó 2).
- Conecte el cable de alimentación (18) al conector (5).

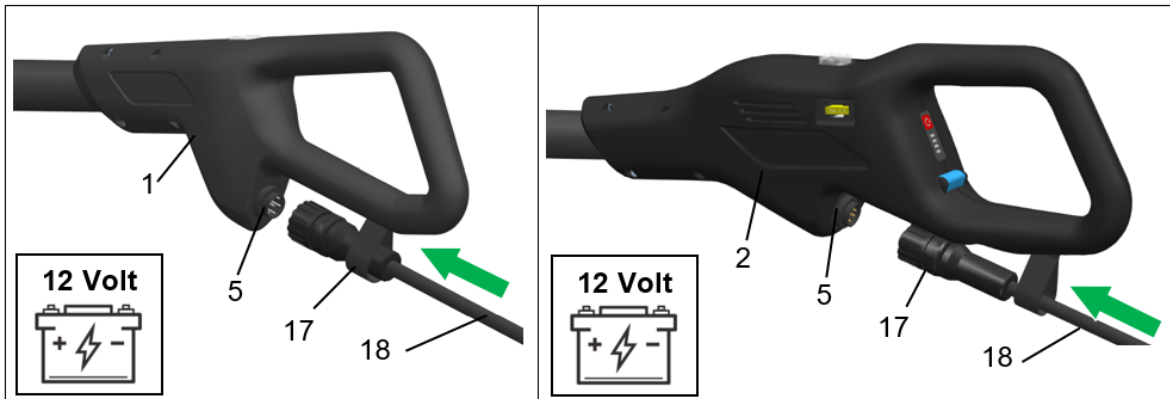

- Asegúrese de que el interruptor ON-OFF (3) esté en la posición OFF.
- Conecte las pinzas (19) del cable de alimentación (18) a la batería respetando los polos.

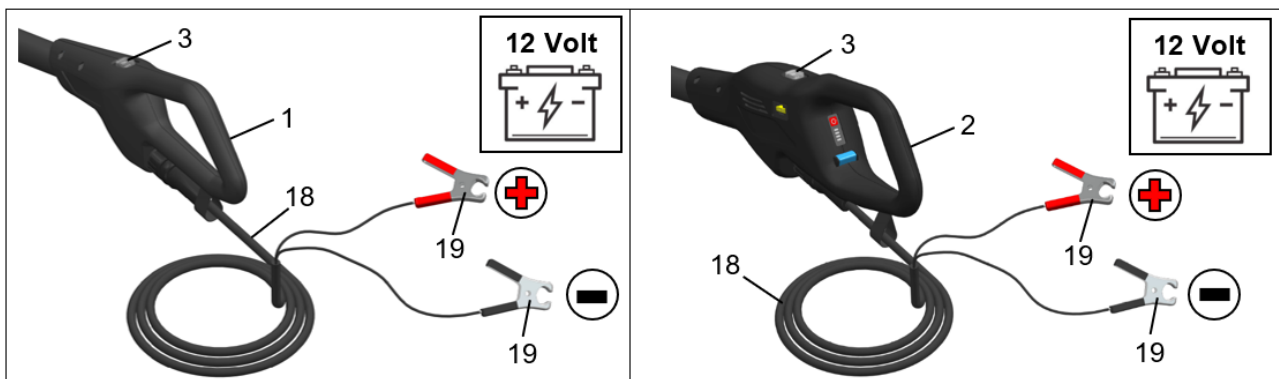

¡ATENCIÓN!

En cuanto se pulsa el interruptor de ON-OFF (3) en posición ON, la herramienta empieza a funcionar inmediatamente. Tenga cuidado en colocar la herramienta alejada de las personas o de las cosas cercanas. Si no se cumple esta advertencia es potencialmente peligroso para la incolumidad de los operadores.

Si dispone de una batería plug-in de litio de 21,6 V, proceda a insertarla como se indica a continuación.

- Saque la batería (24) de la caja.
- Asegúrese de utilizar única y exclusivamente baterías compatibles con el producto (véase el apartado 2.2);
- Asegúrese de que los terminales de contacto del lado de la batería y del lado de la herramienta (20) no estén dañados y estén limpios;
- Introduzca la batería (24) hasta el tope en las guías (21) situadas en la parte inferior de la empuñadura plug-in (2), manteniendo pulsado el botón de seguridad (23).
- Cuando la bobina llegue al final de su carrera, suelte el pestillo de seguridad (23) para obtener el bloqueo mecánico señalado por su clic.

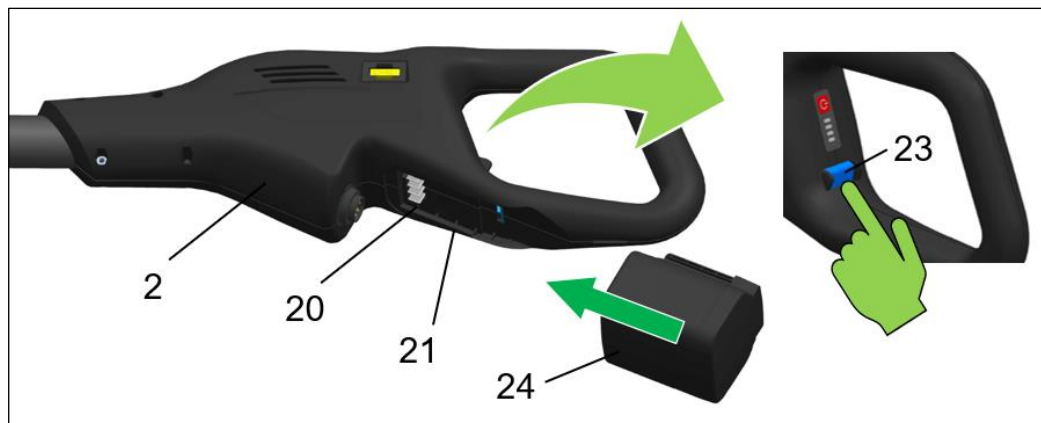

5.3 COMPROBACIONES Y VERIFICACIONES ANTES DE LA PUESTA EN MARCHA

En esta sección se indican las comprobaciones y controles que deben realizarse en el producto antes de la primera puesta en marcha.

- Compruebe que la empuñadura y el cabezal cosechador están bien apretados en la alargadora.
- Compruebe que en la abrazadera de la alargadora, la palanca (8) está en la posición de bloqueo.



ATENCIÓN

Antes de poner en marcha el producto, compruebe la integridad de todas sus piezas, incluida la batería.

Antes del uso (véase par. 6), asegúrese, además de la idoneidad de la batería para el producto específico adquirido, de que la batería está completamente insertada y bloqueada, con el fin de evitar caídas y/o daños materiales o personales.

5.4 DESMANTELAMIENTO

La siguiente sección contiene algunos consejos e indicaciones para la puesta fuera de servicio, el desmontaje y la retirada del producto al final de su vida útil.

Para la puesta fuera de servicio deben tenerse en cuenta los siguientes pasos, así como las instrucciones de los manuales de los componentes utilizados.

Los materiales de los que está hecho el producto son esencialmente:

- 1) acero ferrítico pintado, plastificado o galvanizado;
- 2) material plástico de polietileno;
- 3) elastómeros, PTFE, grafito;
- 4) aceite para engranajes;
- 5) motor;
- 6) cables eléctricos con sus relativas fundas;
- 7) dispositivos electrónicos de control y actuación;
- 8) Mangueras y racores neumáticos. (sólo para herramientas neumáticas)

Tras desmontar el producto, los distintos materiales deben separarse y eliminarse de acuerdo con la normativa del país en el que se vaya a desechar el producto.

Las operaciones descritas a continuación sólo están permitidas al personal autorizado:

- Cree espacio suficiente alrededor del producto para realizar todos los movimientos sin riesgo para el personal;
- Desconecte las fuentes de alimentación del producto.

Solo después de haber realizado todas las actividades anteriores, proceda a desmontar el producto de arriba abajo y prestando especial atención a los grupos sujetos a caída por gravedad.

- Retire las piezas móviles y separe, en la medida de lo posible, los distintos componentes por tipo de material (plástico, metal, etc.), que deberán eliminarse mediante recogida selectiva. Confíe la eliminación de los materiales de demolición a las empresas encargadas.
- Retire y manipule las distintas partes del producto de la zona de trabajo tomando todas las precauciones necesarias.
- Utilice siempre los EPI adecuados para este tipo de operaciones y según se indica en el capítulo 4. Una vez desmontado el producto según el procedimiento anterior, los distintos materiales deben separarse y eliminarse de acuerdo con la normativa del país en el que se vaya a desechar el producto. El producto no contiene componentes peligrosos ni sustancias que requieran procedimientos especiales de eliminación.



ATENCIÓN

Extreme las precauciones, ya que la posible caída de piezas o componentes durante el desmontaje puede suponer un grave peligro para los operarios.



NOTA

La eliminación debe realizarse de acuerdo con la legislación del país en el que se instale el producto. Es obligación del usuario cumplir la normativa vigente en su país.



NOTA

En caso de dificultades para el desmontaje, la demolición y el desmantelamiento de los componentes que constituyen el producto, consulte a la oficina técnica de proyectos de CAMPAGNOLA S.r.l, que le indicará las modalidades operativas respetando los principios de seguridad y protección del medio ambiente.

Consulte también el capítulo 4 relativo a la sección "4.2.1 INDICACIONES PARA RESIDUOS ESPECIALES"

5.4.1 INFORMACIÓN ADICIONAL PARA LA ELIMINACIÓN DE PILAS



NOTA: Para los productos equipados con paquetes de baterías o baterías system, consulte la documentación específica para la puesta fuera de servicio o la eliminación de las baterías o del sistema.

6. USO Y FUNCIONAMIENTO

6.1 INFORMACIÓN GENERAL

- Utilice la herramienta solo en condiciones de buena visibilidad. Un área de trabajo poco iluminada puede provocar accidentes. No realice cortes en condiciones de baja iluminación, como a oscuras, de noche, al ponerse o al salir el sol o con polvo o arena en el aire que impidan una clara visibilidad inferior a 2 metros. Las zonas en las que se utilice la máquina deberán disponer de una iluminación adecuada de 100 lux con una uniformidad mínima de 0,7 sobre la zona de trabajo y de 50 lux, con una uniformidad de al menos 0,3 en las inmediaciones.
- No utilice la herramienta en condiciones peligrosas para el operador, suelo resbaladizo y/o en pendientes pronunciadas.
- Garantice siempre una postura correcta (piernas ligeramente separadas con un pie delante del otro para una mayor fuerza de acción, torso erguido respetando los períodos de descanso durante el uso (se sugiere un período de descanso por cada hora de trabajo), en los cambios de posición y durante las fases de trabajo.
- Asegúrese de no mojar, sumergir o poner en contacto el producto con agua, nieve, superficies húmedas en general, para evitar dañarla.
- Mantenga a los niños, personas frágiles, observadores o animales a una distancia segura y fuera del alcance del producto antes de ponerlo en funcionamiento para evitar daños, peligros o lesiones.
- Mantenga el producto alejado de fuentes de calor, aceite, disolventes y cualquier condición ambiental distinta de las indicadas en el manual y permitidas.
- Se llama la atención sobre el hecho de que, en caso de avería u otra situación con fuga de líquido de la batería, puede haber riesgos para el personal en caso de contacto u otra situación derivada de dicha fuga. No toque el líquido de la batería. En caso de contacto, enjuague inmediatamente con agua limpia. Si el líquido entra en contacto con los ojos, enjuague bien con agua limpia y busque atención médica de inmediato.
- Utilice el producto únicamente para los fines descritos. Cualquier otro uso puede causar accidentes.

- Manipule y utilice el producto agarrándolo por completo y con firmeza con ambas manos para evitar usos indebidos, lesiones, caídas y golpes accidentales.
- Compruebe siempre que los sistemas de seguridad funcionen perfectamente.
- Antes de poner en marcha el producto, asegúrese de que no haya cuerpos extraños entre las piezas móviles.
- Siga las instrucciones del fabricante para los ajustes y la lubricación (consulte el cap.. 7).
- No utilice el producto si está dañado, no está correctamente ajustado o no está completamente montado.



¡ATENCIÓN!

Consulte la documentación (manual, hoja de datos o pictogramas) suministrada con la batería de litio para conocer todas las indicaciones y advertencias que deben observarse y relativas al uso de la batería.

6.2 FUNCIONAMIENTO

Este apartado establece las condiciones que deben cumplirse para poner en marcha el producto.

6.2.1 PUESTA EN MARCHA DEL PRODUCTO

Una vez montado como se describe en el apartado 5.2, proceda al encendido:

- Encienda la herramienta pulsando el interruptor ON-OFF (3) hasta la posición ON.
- En la empuñadura plug-in (2) se puede visualizar el estado de carga de la batería plug-in, pulsando el interruptor (22).

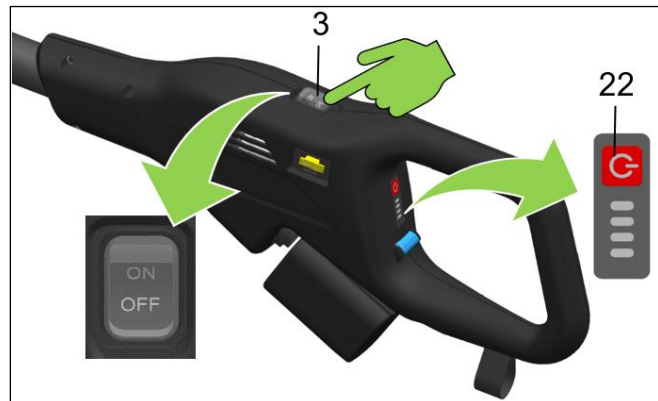
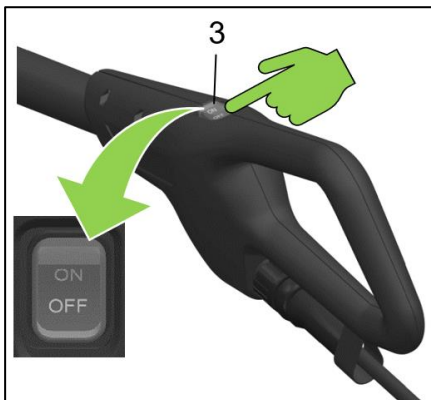

¡ATENCIÓN!

En cuanto se pulsa el interruptor de ON-OFF (3) en posición ON, la herramienta empieza a funcionar inmediatamente. Tenga cuidado en colocar la herramienta alejada de las personas o de las cosas cercanas. Si no se cumple esta advertencia es potencialmente peligroso para la incolumidad de los operadores.



ATENCIÓN

- Antes de poner en marcha el producto, asegúrese de que las púas del cabezal cosechador no están en contacto con cuerpos extraños y/o que su manipulación no crea condiciones peligrosas.
- No trabaje sobre árboles o escaleras, ya que es extremadamente peligroso.
- Antes de empezar a trabajar con la herramienta, colóquese los equipos de protección individual. Controle que todos los sistemas de seguridad y protección funcionen y estén montados correctamente.
- Controle que todos los tornillos de apriete estén bien bloqueados. 7.1.1 pares de apriete).

6.2.2 USO DEL PRODUCTO

Una vez encendido el producto, tal y como se indica en el apartado 6.2.1, es obligatorio sujetarlo con ambas manos, una en la empuñadura (1 ó 2) y la otra en la alargadora (6), para poder utilizarlo correctamente.



ATENCIÓN

- Utilice el producto únicamente para los fines descritos en "Descripción del producto". Cualquier otro uso puede causar accidentes y está prohibido.
- Utilice el producto sólo cuando esté insertado entre las ramas. Un uso impropio desgasta más la herramienta y no permite ahorrar en consumo de la batería.
- No desconecte nunca el conector de alimentación mientras la herramienta esté en uso.

6.2.3 DETENER EL PRODUCTO

La herramienta debe apagarse al terminar la sesión de trabajo, por consiguiente:

- Pulse el botón ON-OFF (3) hasta la posición OFF.
- Desconecte el cable de alimentación (18) de la herramienta, en la versión de batería de 12 V.
- Extraiga la batería (24) presionando el cierre de seguridad (23) y deslícela sobre las guías (21), en la versión de 21,6 V.

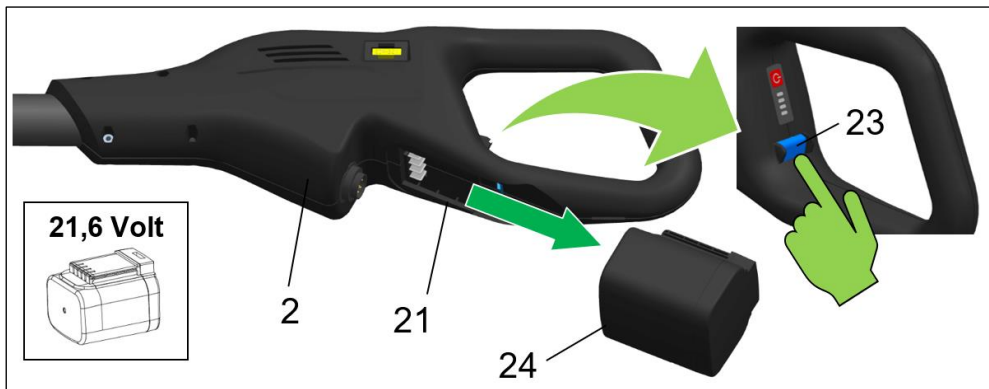
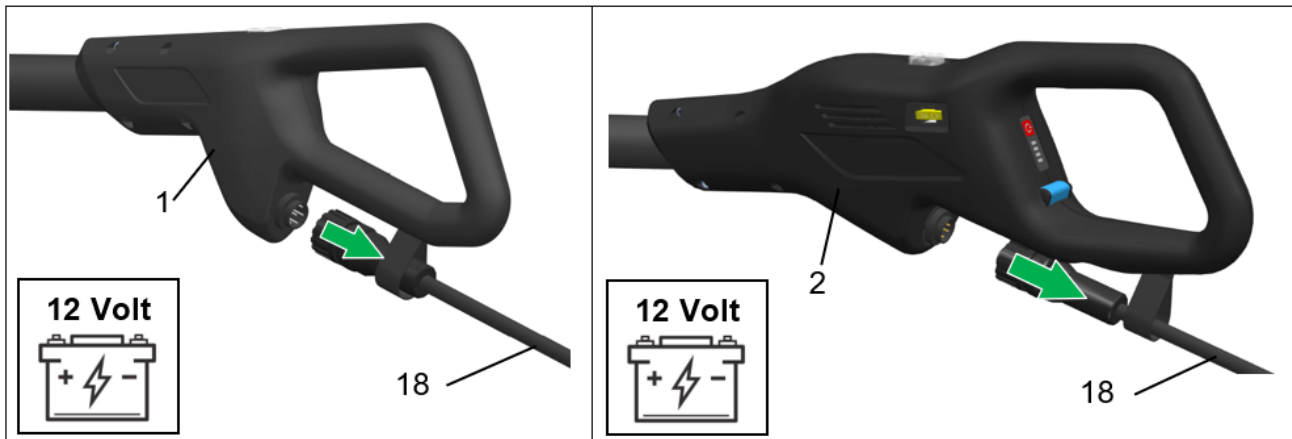

ATENCIÓN

Tenga cuidado al apoyar la herramienta y evite que el peso de la misma caiga sobre los peines y/o los doble, o que tense el cable de alimentación (18) y su conector. Evite aplastar el cable (18), apoyando encima pesos o la misma herramienta.

6.3 MANIPULACIÓN DE PRODUCTOS

Antes de mover la herramienta, en caso de desplazamientos cortos, asegúrese de que la herramienta está desconectada colocando el interruptor en la posición OFF.

Una vez verificadas las condiciones anteriores, proceda a la manipulación girando el cabezal cosechador hacia atrás con respecto al sentido de manipulación, asegurándose de que ninguna persona, cosa o animal pueda entrar en contacto con la herramienta.

En el caso de desplazamientos desde distintos lugares o para viajes largos, además de lo anterior, también se prescribe:

- desconecte el cable de la batería o retire la batería.
- guardar la herramienta en su embalaje

6.4 ALMACENAJE

Tras su uso, o en caso de largos períodos de inactividad, se prescribe:

- Seguir el procedimiento anterior para apagar y asegurar la herramienta (consulte el apartado 6.3).
- Eliminar el polvo residual y las impurezas en el cabezal cosechador.
- Seguir todas las normas de mantenimiento descritas en el manual, así como las normas de seguridad vigentes y aplicables.
- Guardar la herramienta en su embalaje
- Colocar la herramienta en un lugar protegido y seco.

7. MANTENIMIENTO

Las operaciones de mantenimiento que se describen a continuación sirven para mantener el producto eficiente y en buen estado, con el objetivo de prevenir averías o fallos.

El término "mantenimiento" incluye las actividades de:

➤ **Mantenimiento preventivo u ordinario**

Conjunto de intervenciones realizadas a intervalos predeterminados o con arreglo a criterios prescritos y destinadas a reducir la probabilidad de fallo o degradación del funcionamiento de una máquina. El mantenimiento preventivo incluye la inspección, el control, el ajuste, la limpieza y la lubricación.

➤ **Mantenimiento especializado o extraordinario**

El mantenimiento especializado se define como todos los trabajos realizados a intervalos predeterminados o tras averías y roturas, destinados a restablecer el funcionamiento de una máquina. El mantenimiento especializado incluye la revisión, reparación, restablecimiento de las condiciones nominales de funcionamiento o sustitución de un grupo averiado, defectuoso o desgastado.



NOTA:

LAS OPERACIONES DE MANTENIMIENTO PREVENTIVO Y ESPECIALIZADO PUEDEN SER REALIZADAS, EN FUNCIÓN DE LAS INDICACIONES QUE FIGURAN EN LAS FICHAS, POR EL USUARIO O POR LOS CENTROS DE ASISTENCIA TÉCNICA (C.A.T.) DE CAMPAGNOLA SRL. ALGUNAS OPERACIONES DE MANTENIMIENTO ESPECIALIZADO, DEBIDO A SU COMPLEJIDAD, SE HAN OMITIDO DELIBERADAMENTE EN EL MANUAL Y DEBEN SER REALIZADAS EXCLUSIVAMENTE POR EL C.A.T., QUE DISPONE DE LOS CONOCIMIENTOS TÉCNICOS, LA DOCUMENTACIÓN Y EL EQUIPO NECESARIOS PARA LLEVARLAS A CABO.

La Directiva 2006/42/CE (Directiva sobre máquinas) define al **técnico de mantenimiento** como "una **persona cualificada para instalar, manejar, ajustar y mantener un producto**".



ATENCIÓN

La frecuencia de los trabajos de mantenimiento y/o reparación debe ser:

- A) Según el estado de desgaste. Los trabajos de reparación se llevan a cabo tras evaluar los resultados de una revisión preliminar, con el fin de evitar que la unidad en cuestión sufra daños.
- B) tras un fallo o un deterioro. Una revisión, en el curso de la cual se determina el fallo o deterioro, precede a la reparación.

La reparación debe llevarse a cabo una vez evaluados los resultados de la revisión.



NOTA

CAMPAGNOLA SRL NO SERÁ RESPONSABLE DE LAS AVERÍAS O DEL MAL FUNCIONAMIENTO DURANTE EL PERÍODO DE GARANTÍA DEL PRODUCTO EN CASO DE FALTA DE MANTENIMIENTO, FALTA DE LUBRICACIÓN, SUSTITUCIÓN DE PIEZAS NO ORIGINALES O NO AUTORIZADAS POR CAMPAGNOLA S.r.l. Y USO DEL PRODUCTO DE MANERA DIFERENTE A LA INDICADA EN ESTE MANUAL DE INSTRUCCIONES.

7.1 MANTENIMIENTO PREVENTIVO O ORDINARIO



Las operaciones de mantenimiento ordinario, que se encuentran a continuación, pueden ser realizadas por los operadores o los encargados de mantenimiento.

Los Equipos de Protección Individual previstos y a utilizar se encuentran en el apartado 1.5.

7.1.1 PARES DE APRIETE

Los tornillos y pernos de diferentes tipos y tamaños deben apretarse durante los procedimientos de mantenimiento.

Las tablas siguientes indican, en función del tipo de tornillos y/o pernos presentes, el valor del par de apriete máximo que debe utilizarse y respetarse para evitar problemas con el producto.

Pos.	Descripción	Función	PERSONAL CUALIFICADO	Par de apriete
1	Tornillo M4x16	Bloquean el cabezal cosechador y la empuñadura en la alargadora.		4 Nm
2	Tornillo Ø3.5x20	Tapas las cubiertas del cabezal y de la empuñadura		1,5-2 Nm
3	Tornillo M5x25	Bloqueo del soporte de los peines al cabezal cosechador		5 Nm
4	Tornillo M5x40	Bloquean los soportes porta-púas		5 Nm



ATENCIÓN

Está prohibido que el operador realice tareas de mantenimiento y/o apriete de tornillos y pernos reservadas al técnico de mantenimiento mecánico o al técnico de mantenimiento eléctrico.

7.1.2 SUSTITUCIÓN DE LAS PÚAS

Para sustituir las púas (13) proceda como se indica a continuación:

- Coloque el soporte para las púas (14) en un tornillo de banco y golpee la punta de la púa (13) con un martillo hasta que se deslice fuera de su asiento.
- Inserte la púa nueva en su lugar, teniendo cuidado de hacer tope con los dientes de plástico contra la pared del soporte del porta púas.

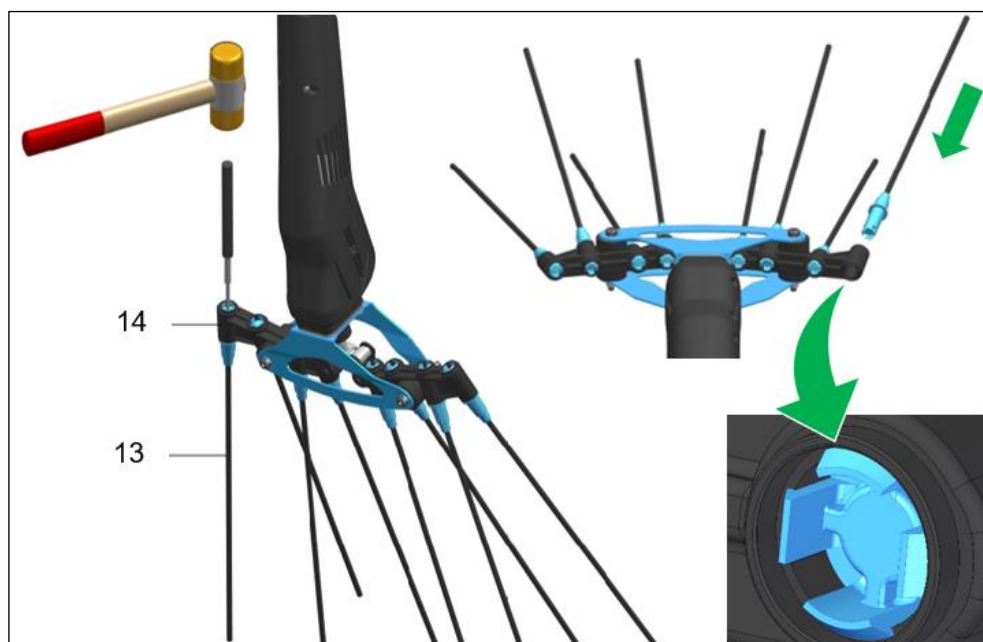

7.1.3 SUSTITUCIÓN DEL FUSIBLE



NOTA

Los fusibles fundidos se reconocen por el filamento metálico roto, como se muestra en la imagen de al lado.

Alumbra con una linterna para detectar mejor si se ha fundido el fusible.

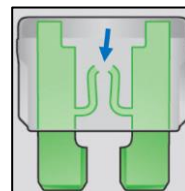

Para comprobar la integridad del fusible o en caso de parada anómala de la herramienta, siga los pasos que se indican a continuación:

- Apague el interruptor ON/OFF (3) posición OFF.
- Desconecte el cable de alimentación (18) o retire la batería (24) de la herramienta.
- Extraiga el fusible (3)
- Si el fusible está fundido, sustitúyalo por uno nuevo del mismo amperaje (mismo color y letras) y del mismo tamaño.

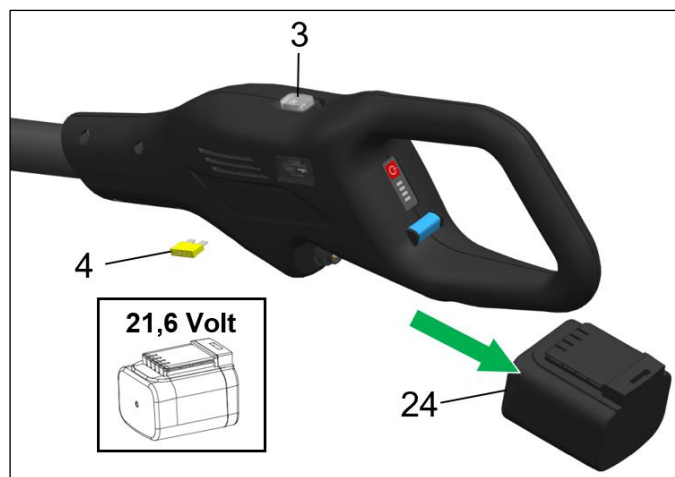
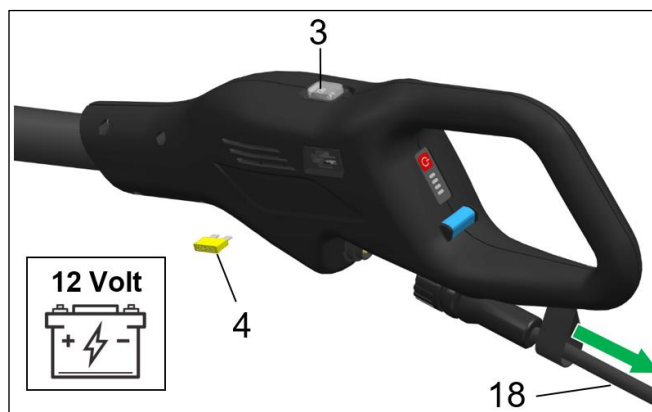
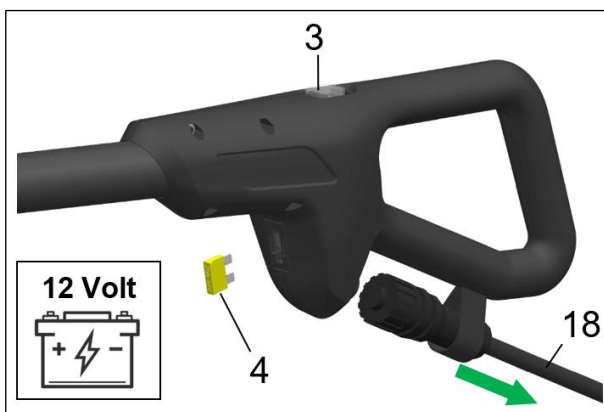

7.1.4 FALTA DE LUBRICACIÓN DE LOS ESLABONES DE UNIÓN

Esta sección contiene la información y las instrucciones que deben observarse para lubricar los eslabones de conexión.

Lubrique periódicamente los eslabones de unión (15) de ambos lados, con un pincel.

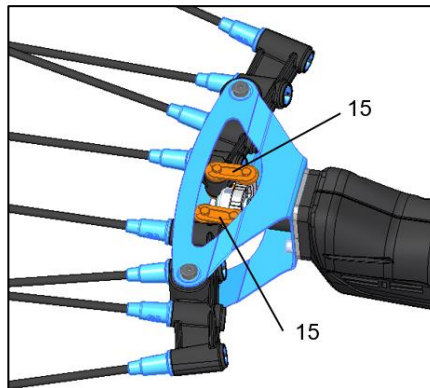

(*) Para el tipo de grasa/lubricante y/o adhesivo/sellante recomendado, véase el apartado 7.3.3.

7.1.5 LIMPIEZA DEL CABEZAL Y DE LA EMPUÑADURA

Esta sección contiene la información y las instrucciones que deben observarse al limpiar el cabezal cosechador y la empuñadura.

Compruebe periódicamente la integridad de los resguardos fijos y sus fijaciones, prestando especial atención a los resguardos de acceso a la mecánica del producto.

Mantenga limpios el cabezal y las empuñaduras con un paño o un cepillo.

No pulverice ni sumerja en agua.

No utilice productos de limpieza que puedan dañarlos de forma permanente.

Preste especial atención a la limpieza de las ranuras del cabezal, que tienen la función de hacer circular el aire por el mismo para refrigerar el motor.



¡ATENCIÓN!

La limpieza del cabezal reduce la formación de rozamientos que penalizarían el rendimiento y la autonomía de la herramienta.

7.1.6 MANTENIMIENTO AL FINALIZAR EL TRABAJO

Tras su uso, o en caso de largos períodos de inactividad, se prescribe:

- Siga el procedimiento para apagar y asegurar el producto descrito en la sección 6.5.

7.2 MANTENIMIENTO ESPECIALIZADO O EXTRAORDINARIO



Las operaciones de mantenimiento extraordinario deben ser realizadas por un encargado de mantenimiento mecánico o eléctrico, dependiendo de la actividad que se vaya a realizar.



ATENCIÓN

Antes de cualquier actividad de mantenimiento extraordinario, es obligatorio asegurar el producto, en concreto:

- Ponerse guantes de protección antiperforación/corte.
- Apague la herramienta con el interruptor ON/OFF (3) en la posición OFF.
- Desconecte el cable de alimentación (18) o la batería (24) de la herramienta.
- Coloque la batería en un lugar seguro, seco y protegido de la intemperie.



ATENCIÓN

Cualquier trabajo de mantenimiento especializado y extraordinario debe realizarse en un CAT.

7.3 PLAN DE MANTENIMIENTO

Las actividades de mantenimiento del producto se han organizado como se indica en este manual.

Tienen su origen en parte en las actividades de mantenimiento a las que tradicionalmente se somete el producto y en parte en la experiencia de los centros de asistencia de CAMPAGNOLA S.r.l.

Esto permite incluir las diferencias específicas de cada producto en un único documento.



NOTA

Las operaciones de mantenimiento preventivo y especializado (ordinario y extraordinario) pueden ser efectuadas, según las instrucciones del manual, por el usuario Cliente o por los Centros de Asistencia Autorizados CAMPAGNOLA S.r.l.



¡ATENCIÓN!

Las operaciones de mantenimiento que se describen a continuación deben realizarse con el producto parado y la alimentación desconectada.

7.3.1 CRITERIO DE COMPILACIÓN

Las fichas de mantenimiento siguen el esquema de compilación que figura a continuación.

Se sugiere utilizar las fichas de mantenimiento propuestas (**o un sistema equivalente**) para mantener una organización de mantenimiento funcional.

 SCHEDA DI CONTROLLO E MANUTENZIONE DEL PRODOTTO						
PRODOTTO:		MODELLO:		MATICOLA:	DATA FABBRICAZIONE:	
DATA	INTERVENTO EFFETTUATO	MANUTENZIONE ESEGUITA	FIRMA	NOTE	DATA PROSSIMO INTERVENTO	

Es imprescindible rellenar el formulario anterior para cada actividad de mantenimiento, que luego deberá conservar el responsable de mantenimiento en una carpeta especial.

Los datos que deben figurar en la tarjeta son:

- 1) Producto
- 2) Modelo
- 3) Número de serie
- 4) Fecha de fabricación
- 5) Fecha de la intervención
- 6) Tipo de intervención
- 7) Mantenimiento realizado
- 8) Firma del operador
- 9) Notas (notas de intervención del operador)
- 10) Próxima fecha de intervención (periodicidad)



¡PELIGRO!

LAS OPERACIONES DE MANTENIMIENTO DEBEN REALIZARSE CON LA FRECUENCIA ESPECIFICADA EN EL CAPÍTULO SIGUIENTE.

DADO QUE SE TRATA DE UN PRODUCTO DE ACCIONAMIENTO MANUAL, ES OBLIGATORIO REALIZAR EL MANTENIMIENTO EN LOS PLAZOS PRESCRITOS POR EL FABRICANTE Y REGISTRAR LAS ACTIVIDADES DE MANTENIMIENTO EN LA FICHA MENCIONADA O EN UN SISTEMA SIMILAR A EFECTOS DE TRAZABILIDAD Y REGISTRO.

7.3.2 LISTA DE ACTIVIDADES DE MANTENIMIENTO Y FRECUENCIA

La tabla siguiente muestra las tareas de mantenimiento, con su frecuencia:

MANTENIMIENTO	ORDINARIO				EXTRAORDINARIO
	Antes del uso	Cada 2 horas de trabajo	Cada día	Cada semana	Cada 90 días
Compruebe la integridad total del producto.	X				X
Compruebe la integridad de las protecciones.	X		X	X	X
Compruebe el apriete correcto de todos los tornillos	X	X	X		X
Compruebe las ranuras de refrigeración.	X	X	X	X	X
Compruebe la integridad del cable y de los conectores.	X			X	X
Comprobar la eficiencia de las baterías	X				X
Elimine los residuos de la cosecha			X	X	X
Limpieza del cabezal y lubricación de los eslabones de unión					X
Talón de revisión, a efectuar en un Centro de Asistencia Autorizado por el Fabricante.					X

Para obtener detalles sobre los métodos operativos de ejecución, consulte este manual y en particular el par. 7.1 y 7.2.

7.3.3 LUBRICANTES Y ADHESIVOS RECOMENDADOS

El producto se ha diseñado de forma que se reduzcan las operaciones relacionadas con la lubricación; sin embargo, debido a su uso inherente, se requieren lubricantes relativos, por ejemplo, en los eslabones de conexión (15).

Características de las grasas y aceites lubricantes utilizados

Las fichas de grasas y aceites lubricantes de esta sección sólo contienen las principales características técnicas necesarias para su adquisición, pero no la información de seguridad relacionada con su uso.

Antes de utilizarlo, solicite al fabricante la "ficha de datos de seguridad del producto", que normalmente también puede encontrarse en el sitio web del proveedor.

No utilice más grasa que la indicada por el fabricante en el lugar donde deba utilizarse.

No mezcle con otros lubricantes.

Cuando manipule o utilice grasa, utilice siempre guantes protectores impermeables y tenga en cuenta la ficha de datos de seguridad de la grasa.

Se recomienda un uso cuidadoso.

De hecho, se recuerda que:

- La inhalación de los vapores generados por la combustión del producto a una temperatura superior a 300 °C puede provocar averías en el operario;
- está prohibido fumar;
- es obligatorio lavarse las manos después de manipular el producto.

Datos comerciales sobre grasas	
Proveedor	PAKELO MOTOR OIL S.r.l.
Tipo	LIPO HEAVY GREASE 2
Empleo	Grasa lubricante

NOTA: La grasa mencionada debe utilizarse para todas las actividades de mantenimiento relacionadas con el engrase de los eslabones de conexión.

Datos comerciales sobre grasas	
Proveedor	PAKELO MOTOR OIL S.r.l.
Tipo	PAKELO MULTIPLEX EP GRASE NLGI 2
Empleo	Adecuado cuando se requiere una resistencia excepcional a la carga y al desgaste en diversas aplicaciones.

NOTA: La grasa especificada anteriormente debe utilizarse para todas las actividades de mantenimiento relacionadas con el engrase de los engranajes y de las piezas mecánicas en todas las actividades de desmontaje/montaje y/o ajuste cubiertas por la actividad de mantenimiento.

Características del adhesivo/sellante utilizado

Las fichas técnicas de los sellantes de esta sección sólo contienen las principales características técnicas necesarias para su adquisición, pero no la información de seguridad relacionada con su uso.

Antes de utilizarlo, solicite al fabricante la "ficha de datos de seguridad del producto", que normalmente también puede encontrarse en el sitio web del proveedor.

El fabricante prescribe el uso del adhesivo/sellante LOCTITE. El adhesivo permite al personal de mantenimiento evitar fallos persistentes de los equipos que causan paradas no programadas. Para más detalles técnicos, consulte la ficha técnica de Loctite disponible en el sitio web del proveedor.

El fabricante prescribe el uso de "**LOCTITE® 270™**": fijador de roscas de alta resistencia formulado para bloquear y sellar tornillos y/o pernos para evitar que se aflojen debido a las vibraciones.

Excelente en cualquier metal, incluidos los materiales pasivos (por ejemplo, acero inoxidable, aluminio, superficies galvanizadas). Se puede desmontar calentándolo hasta 300°C.

El fabricante prescribe el uso de "**LOCTITE® 243™**": un fijador de roscas de resistencia media diseñado para el bloqueo y/o sellado de elementos de fijación roscados que requieren un desmontaje normal con herramientas manuales estándar.

Excelente en cualquier metal, incluidos los materiales pasivos (por ejemplo, acero inoxidable, aluminio, superficies galvanizadas). Se puede desmontar calentándolo hasta 250°C.

8. AVERÍAS, CAUSAS, SOLUCIONES

La localización de averías y resolución solo pueden ser realizadas por personal formado que haya comprendido las instrucciones de este manual y la documentación adjunta.

Las situaciones que pueden dar lugar a un fallo son normalmente atribuibles a una falta de mantenimiento o a un mantenimiento deficiente o a un fallo de algún componente mecánico y/o eléctrico/electrónico del producto o a una situación relacionada con el material que se manipula.

La siguiente tabla enumera los posibles fallos que pueden producirse en la herramienta. La columna «Causa» muestra la causa de la avería.

La columna «Solución» muestra la acción correctiva para resolver la situación de fallo que se ha producido.

AVERÍA	CAUSA	SOLUCIÓN
La herramienta no funciona	Interruptor ON/OFF en posición OFF	Coloque el interruptor en posición ON
	Batería descargada	Recargue la batería
	Conector del cable de la batería no enchufado	Inserte el conector
	Conector dañado	Contacte con un C.A.T.
La herramienta no tiene la fuerza adecuada.	Nivel de batería bajo	Recargue la batería
Parada de la herramienta durante su uso	Se ha sobrepasado el umbral máx. de corriente	Comprobar y sustituir el fusible
La herramienta no se pone en marcha	Montaje incorrecto de las conexiones eléctricas entre alargadora/cabezal y/o alargadora/empuñadura	Desmonte la alargadora y compruebe que los conectores están insertados correctamente.
Sobrecalentamiento excesivo del cabezal	Presencia de suciedad y/o desgaste de las piezas giratorias internas	Limpieza y mantenimiento del cabezal
Vibración anormal de los peines.	Desgaste de las piezas giratorias.	Realizar la limpieza y el mantenimiento del cabezal.
	Apriete incorrecto de los tornillos de fijación de los peines.	Apriete de tornillos.

9. RECAMBIOS

Formas de pedir recambios:

Para realizar un pedido de piezas de recambio, diríjase a su distribuidor o concesionario local o a un centro de asistencia autorizado CAMPAGNOLA S.r.l., indicando la cantidad y el número de la pieza que desea pedir. La lista de piezas de recambio se encuentra en el sitio web del fabricante CAMPAGNOLA S.r.l. O bien, envíe una solicitud por escrito a:

CAMPAGNOLA S.r.l. Sede social y fábrica
40069 ZOLA PREDOSA (BO) Italia
Via Lazio, 21,23,23/A e 23/B Tel. +39 051 753500
Fax +39 051 752551
www.campagnola.it - star@campagnola.it

especificando:

- número de serie del producto;
- el tipo de grupo que figura en la placa de características instalada en el producto. En caso de ausencia, indique la descripción de la pieza;
- una descripción;
- la cantidad deseada;

10. ANEXOS

Este capítulo contiene una lista de los DOCUMENTOS suministrados con el producto y forman parte integrante de este manual suministrado por CAMPAGNOLA S.r.l. y deben utilizarse como referencia para el uso, funcionamiento y mantenimiento de los propios componentes.

DESCRIPCIÓN	FABRICANTE
Condiciones generales de garantía	CAMPAGNOLA S.r.l.
Declaración de conformidad Directiva sobre máquinas	CAMPAGNOLA S.r.l.
Guía rápida	CAMPAGNOLA S.r.l.



Manual de utilização e manutenção

**MOD. MASTER
MOD. MASTER PLUG-IN**



Colheitadeira eléctrica

Português

TRADUZIDO A PARTIR DAS INSTRUÇÕES ORIGINAIS

Leia atentamente o manual de utilização e manutenção antes de utilizar o aparelho



Todos os direitos reservados em todos os países

Qualquer pedido de exemplares adicionais deste produto, de informação ou de intervenção de serviço nas instalações do cliente ou de esclarecimento de aspetos técnicos deste documento deve ser dirigido ao Distribuidor da Área ou Revendedor ou ao Centro de Assistência Técnica, para o seguinte endereço:

Campagnola S.r.l.
Sede e Fábrica
40069 ZOLA PREDOSA (BO) Itália
Via Lazio, 21, 23, 23/A, 23/B e 25 Tel. +39 051 753500
Fax. +39 051 752551
www.campagnola.it star@campagnola.it

O fabricante deve conservar uma cópia deste manual durante dez (10) anos a partir da data de fabrico.

A elaboração do texto e das imagens foi examinada com o máximo cuidado. Não obstante o acima exposto, a CAMPAGNOLA S.r.l. reserva-se o direito de modificar e/ou atualizar as informações aqui contidas para corrigir erros tipográficos e/ou imprecisões, sem aviso prévio ou qualquer compromisso da sua parte.

As descrições e ilustrações anexas a esta publicação não são vinculativas; por conseguinte, a CAMPAGNOLA S.r.l. reserva-se o direito de efetuar, em qualquer momento, sem se comprometer a atualizar esta publicação, as alterações de peças, detalhes ou fornecimento de acessórios que considere oportunas para melhorar o funcionamento do produto ou para qualquer outra exigência que não envolva aspetos de segurança do produto.

Também é responsabilidade do utilizador garantir que, caso este documento seja modificado pelo fabricante, apenas versões atualizadas do Manual estejam realmente presentes no local de utilização.

O conteúdo deste manual é de carácter estritamente técnico e é propriedade da CAMPAGNOLA S.r.l..

Nenhuma parte deste manual pode ser traduzida para outro idioma e/ou adaptada e/ou reproduzida de qualquer outra forma e/ou por meios mecânicos, eletrónicos, por fotocópia, gravação ou outro, sem autorização prévia por escrito da CAMPAGNOLA S.r.l.

A empresa proprietária protege os seus direitos em toda a extensão da lei.

A documentação foi elaborada em conformidade com o ponto 1.7.4 da Diretiva 2006/42/CE

Caro cliente,

A CAMPAGNOLA S.r.l. agradece-lhe por ter adquirido um produto da sua gama e convida-o a ler e a compreender este manual.

A vasta experiência de fabricação e a capacidade de atender a todas as necessidades específicas dos clientes fizeram da CAMPAGNOLA S.r.l. um líder de mercado de equipamento de poda e colheita, conhecido mundialmente pela sua qualidade superior.

A empresa emprega pessoal altamente qualificado e oferece uma extensa rede de vendas e uma vasta gama de produtos:

- tesouras de podar pneumáticas e electromecânicas (alimentadas por bateria) e podadoras de corrente, também com extensão;
- ceifeiras pneumáticas, motorizadas e eletromecânicas (alimentadas a bateria) para a colheita de azeitonas e de diversos tipos de frutos;
- compressores para aplicação nos três pontos do trator e compressores motorizados;
- ferramenta de amarração eletromecânica.

As razões para uma escolha podem ser resumidas em:

- > facilidade de utilização e o carácter prático dos produtos;
- > utilização versátil;
- > fabricação com materiais de alta qualidade;
- > fiabilidade;
- > engenharia de conceção.

A consulta deste manual é facilitada pela inclusão do índice geral na primeira página e pela disposição que permite localizar facilmente o tema de interesse.

A documentação fornecida com o produto é constituída pelo presente manual e por toda a documentação indicada no capítulo dos anexos, que é parte integrante do presente manual.

No seu interior, encontrará todas as informações necessárias para a utilização correta do produto adquirido, bem como para a instalação, colocação em funcionamento, manutenção e desativação.

É obrigatório que o utilizador leia e compreenda este manual na sua totalidade e que siga cuidadosamente os avisos e disposições da documentação fornecida.

Convidamo-lo a contactar diretamente a CAMPAGNOLA S.r.l. ou o seu revendedor local para obter peças de reposição, conselhos sobre a escolha de qualquer equipamento especial ou simplesmente para obter informações sobre o produto que adquiriu.

Estas instruções originais foram escritas em italiano. Qualquer outra língua foi traduzida do original.

1. GERAL.....	202
1.1 INTRODUÇÃO	203
1.2 QUALIFICAÇÃO DO PESSOAL	203
1.3 REGRAS DE SEGURANÇA FORNECIDAS NO MANUAL.....	204
1.4 SÍMBOLOS UTILIZADOS	204
1.5 EQUIPAMENTO DE PROTECÇÃO INDIVIDUAL (PPE)	206
1.6 PROIBIÇÃO DE ALTERAÇÕES.....	207
1.7 TERMINOLOGIA E ACRÓNIMOS UTILIZADOS.....	208
1.8 GARANTIA.....	209
2. DESCRIÇÃO TÉCNICA.....	209
2.1 IDENTIFICAÇÃO DO PRODUTO	209
2.2 DADOS TÉCNICOS.....	209
2.3 REPRESENTAÇÃO DOS MODELOS DISPONÍVEIS	211
3. DESCRIÇÃO DO PRODUTO	211
3.1 PERMITIDO - UTILIZAÇÃO PREVISTA.....	211
3.2 UTILIZAÇÃO PROIBIDA.....	212
3.3 COMPOSIÇÃO DO PRODUTO.....	213
3.4 PEÇAS ACESSÓRIAS	214
3.5 CARACTERÍSTICAS GERAIS DE FUNCIONAMENTO	215
3.6 UTILIZAÇÃO DA BATERIA	215
3.7 UTILIZAÇÃO DO CARREGADOR.....	217
4. SEGURANÇA	217
4.1 INFORMAÇÕES GERAIS.....	217
4.2 DIRETIVAS APLICADAS E NORMAS TÉCNICAS.....	218
4.3 CERTIFICAÇÃO DE PRODUTOS	218
4.4 MARCAÇÃO CE.....	218
4.5 LIMITES DE UTILIZAÇÃO.....	220
4.6 ZONAS DE PERIGO	220
4.7 CONDIÇÕES AMBIENTAIS DE FUNCIONAMENTO	220
4.8 VIBRAÇÕES	220
4.9 RUÍDO	221
4.10 ELIMINAÇÃO DE MATERIAIS USADOS	221
4.11 INDICAÇÕES PARA RESÍDUOS ESPECIAIS	222
4.11.1 BATERIAS.....	222
4.12 DISPOSITIVOS DE SEGURANÇA APLICADOS AO PRODUTO.....	223
4.12.1 GUARDAS FIXAS	223
4.12.2 DISPOSITIVO CONTRA SOBRECARGA ELÉCTRICA	223
4.13 RISCOS RESIDUAIS	224
4.13.1 IMPACTO E TRITURAÇÃO	224
4.13.2 FOGO	224
4.13.3 ATMOSFERA EXPLOSIVA:	225
4.13.4 CEGUEIRA	225
4.13.5 QUEDA, PROJECCÃO DE OBJECTOS.....	225
4.13.6 SLIPPING.....	225
4.13.7 EFEITO DE CHICOTADA.....	226
4.13.8 VIAGEM	226
4.13.9 FALHAS DE CIRCUITO	226
4.13.10 O RAIO	226
4.14 REQUISITOS ADICIONAIS DE PERIGO PARA A UTILIZAÇÃO DA FERRAMENTA.....	226
4.15 REQUISITOS DE PRECAUÇÃO ADICIONAIS.....	228
4.16 NOTAS GERAIS DE CONDUTA	229
4.17 PLACAS DE AVISO.....	230
4.17.1 DISPOSIÇÃO DAS PLACAS DE AVISO	231
5. INSTALAÇÃO.....	231
5.1 EMBALAR E DESEMBALAR	231
5.1.1 ARMAZENAMENTO.....	232
5.2 MONTAGEM DO PRODUTO.....	232
5.3 VERIFICAÇÕES E TESTES ANTES DO ARRANQUE.....	235
5.4 DESACTIVAÇÃO.....	235
6. UTILIZAÇÃO E FUNCIONAMENTO	236
6.1 INFORMAÇÕES GERAIS.....	236

6.2	OPERAÇÃO.....	237
6.2.1	ARRANQUE DO PRODUTO	237
6.2.2	UTILIZAÇÃO DO PRODUTO	237
6.2.3	PARAR O PRODUTO	238
6.3	MANUSEAMENTO DO PRODUTO	238
6.4	ARMAZENAMENTO.....	239
7.	MANUTENÇÃO.....	239
7.1	MANUTENÇÃO PREVENTIVA OU DE ROTINA	240
7.1.1	BINÁRIOS DE APERTO	240
7.1.2	SUBSTITUIÇÃO DE DENTES	240
7.1.3	SUBSTITUIÇÃO DO FUSÍVEL.....	241
7.1.4	LUBRIFICAÇÃO DOS ELOS DE LIGAÇÃO.....	242
7.1.5	LIMPEZA DA CABEÇA E DO PUNHO	242
7.1.6	MANUTENÇÃO DE FIM DE OBRA.....	242
7.2	MANUTENÇÃO ESPECIALIZADA OU EXTRAORDINÁRIA	242
7.3	PLANO DE MANUTENÇÃO	243
7.3.1	CRITÉRIO DE COMPILAÇÃO	243
7.3.2	LISTA DE ACTIVIDADES DE MANUTENÇÃO E FREQUÊNCIA	244
7.3.3	LUBRIFICANTES E ADESIVOS RECOMENDADOS.....	244
8.	RESOLUÇÃO DE PROBLEMAS	245
9.	PEÇAS DE SUBSTITUIÇÃO	246
10.	ANEXOS	246

1. GERAL

O manual, tal como a Declaração de Conformidade, é parte integrante do produto e deve acompanhá-lo sempre que este seja deslocado ou revendido. É da responsabilidade do utilizador manter esta documentação intacta para consulta durante toda a vida útil do produto.

Este documento é fornecido em formato eletrónico e pode ser descarregado a partir do site da empresa www.campagnola.it ou através da leitura do código QR no guia rápido na embalagem do produto.

O manual reflete o estado da arte no momento da entrega.

O Fabricante declina qualquer responsabilidade por defeitos de fabrico e/ou por danos causados pelo produto a bens, pessoas e animais nos seguintes casos:

- Utilização indevida do produto para fins e/ou funcionalidades diferentes daquelas para que foi concebido;
- Não cumprimento dos requisitos estabelecidos no presente manual.
- Não conformidade com as características técnicas indicadas pelo fabricante, nomeadamente no que se refere às condições de utilização previstas.
- Utilizar em condições ambientais de funcionamento diferentes das especificadas neste manual.
- Não conformidade com as condições/requisitos de montagem.
- Falta de manutenção, manutenção insuficiente ou deficiente.
- Modificações ou intervenções do produto em relação à configuração fornecida.
- Utilização de peças de reposição não originais ou não específicas do modelo.
- Utilização em locais fechados e/ou classificados.
- Utilizar perto de linhas eléctricas.
- Utilização por pessoas com idade inferior a 18 anos ou superior a 80 anos, ou com limitações físicas e/ou mentais e/ou outras doenças que as tornem incapazes de utilizar este tipo de produtos.
- Utilização por pessoal inadequado, não autorizado e sem formação, incluindo a leitura e compreensão integral deste manual.
- Utilização por pessoal nomeado que não tenha recebido formação e informação adequadas, conforme exigido pelo Decreto Legislativo 81/2008 em Itália (Diretiva 89/391/CE ou Diretiva 2009/104/CE e/ou os respectivos decretos nacionais de transposição) sobre segurança no local de trabalho.
- Utilização não conforme com a legislação relativa à segurança das máquinas e/ou com as regras de **segurança da legislação europeia e/ou nacional específica em vigor** no local de trabalho.
- Inobservância total ou parcial das presentes instruções e/ou das notas de proibição e de exigência do presente manual.
- Eventos excepcionais.

O utilizador/empregador é responsável pela aplicação dos requisitos de segurança definidos neste manual e pelas atividades previstas, e deve garantir que o pessoal autorizado a montar, operar, efetuar a manutenção:

- está qualificado para realizar a atividade requerida;
- sejam formados, informados e instruídos na utilização do produto e na realização de atividades de manutenção.
- conheça e respeite escrupulosamente os requisitos constantes do presente documento.
- conhecer e aplicar as regras de segurança gerais e específicas aplicáveis ao produto e ao local de trabalho.

O pessoal que utiliza o produto deve apresentar-se no local de trabalho num estado físico-mental adequado à execução das tarefas previstas e exigidas.

É estritamente proibido o consumo de bebidas alcoólicas, drogas e medicamentos que alterem o estado físico-mental do trabalhador.

A inobservância das normas de segurança pode causar ferimentos/acidentes pessoais, danos nos componentes e na unidade de controlo do produto.

É obrigatório que todo o pessoal do utilizador/empregador e, em particular, o pessoal técnico de manutenção, tenha lido e compreendido este manual, esteja familiarizado com os princípios básicos da mecânica e da eletricidade e tenha competências na utilização destes produtos/máquinas.

O não cumprimento das normas de segurança e das instruções nelas contidas pode provocar ferimentos em pessoas e bens, bem como danos nos componentes do produto e na unidade de controlo.

A leitura deste manual, embora exaustiva, não pode em caso algum substituir a experiência adequada do pessoal responsável.

O utilizador poderá, a qualquer momento, entrar em contato com o fabricante para solicitar informações adicionais às contidas neste documento, bem como para apresentar propostas de melhoria.

1.1 INTRODUÇÃO

A fim de garantir a máxima fiabilidade operacional, a CAMPAGNOLA S.r.l. seleccionou cuidadosamente os materiais e os componentes a utilizar na construção do produto. O seu bom desempenho ao longo do tempo depende de uma utilização correta e de uma manutenção preventiva e periódica adequada, de acordo com as instruções contidas nesta documentação e na documentação que a acompanha.

Apesar das precauções de conceção e construção, é fundamental para a utilização correta, segurança, durabilidade e fiabilidade do produto que as instruções do fabricante sejam escrupulosamente seguidas e que o produto seja colocado em funcionamento de acordo com essas instruções e com os requisitos legais em vigor no país de utilização.

O objetivo deste manual é fornecer informações técnicas ao pessoal responsável pela instalação, utilização, colocação em funcionamento e manutenção do produto fornecido pela CAMPAGNOLA S.r.l..

As instruções aqui contidas destinam-se a todo o pessoal utilizador, que deve, em qualquer caso, ter conhecimentos básicos de mecânica, pneumática, eletricidade e eletrónica, dependendo do produto adquirido, em conformidade com as informações aqui fornecidas.

O Manual de Utilização e Manutenção contém as informações necessárias para compreender a montagem, o funcionamento e a manutenção do produto, nomeadamente: descrição técnica dos vários grupos funcionais, equipamentos e sistemas de segurança, funcionamento, utilização da instrumentação e interpretação dos eventuais sinais de diagnóstico, principais procedimentos e informações sobre os trabalhos de manutenção.

Para que o produto seja utilizado corretamente, parte-se do princípio de que o ambiente de trabalho e de utilização é adequado às normas de segurança e higiene em vigor e está em conformidade com os requisitos e proibições deste manual.

1.2 QUALIFICAÇÃO DO PESSOAL

Todas as interações com o produto aqui descrito devem ser realizadas por pessoal definido em conformidade com o manual do fabricante. Cada procedimento é acompanhado de um pictograma que indica o operador considerado mais adequado para as tarefas a efetuar. Seguem-se indicações sobre as qualificações do pessoal necessário para a realização das diferentes actividades.



Operador

Pessoal de utilização devidamente formado, autorizado e qualificado, que tenha lido e compreendido integralmente este manual, bem como possua conhecimentos e experiência prática adequados, e que tenha recebido as instruções necessárias para a utilização segura do produto nas actividades para as quais foi construído e fornecido.

Deve ser capaz de efetuar todas as operações necessárias para a montagem/instalação, para o bom funcionamento do produto e para a sua própria segurança ou a de qualquer colega de trabalho.

Deve ter experiência comprovada na utilização correta deste tipo de produtos e estar autorizado a utilizá-los.

Deve ser devidamente formado, informado e instruído a este respeito, nomeadamente através da compreensão do presente manual, bem como da frequência dos cursos previstos na legislação em vigor.

Em caso de dúvida, deve comunicar qualquer anomalia ao seu superior hierárquico.

Não está autorizado a efetuar qualquer atividade de manutenção, com exceção da limpeza, da lubrificação, da substituição dos dentes e das regulações autorizadas ao operador e descritas no capítulo da manutenção.



Técnico de manutenção mecânica

Técnico qualificado capaz de utilizar o produto como operador (com o perfil exigido acima), de trabalhar com peças mecânicas para ajustes, manutenção, reparações e de ler diagramas, desenhos técnicos e listas de peças sobressalentes.

Não está autorizado a trabalhar nas partes eléctricas (se existirem).

Se necessário, pode dar instruções ao operador sobre a forma de utilizar corretamente o produto para fins de produção.



Técnico de manutenção eléctrica

Técnico qualificado capaz de operar o produto como operador (com o perfil exigido acima), trabalhando em ajustes e partes eléctricas para manutenção, reparação e substituição de peças defeituosas e/ou desgastadas. Deve ser capaz de ler diagramas de cablagem, verificar o ciclo funcional correto.

Só pode trabalhar na presença de tensão no interior de quadros eléctricos e/ou equipamentos de controlo se for uma pessoa adequada (PEI) (ver EN 50110-1 e EN 50110-2).

Se necessário, pode dar instruções ao operador sobre a forma de utilizar corretamente o produto para fins de produção.

CENTROS DE ASSISTÊNCIA TÉCNICA

Estes são os centros de assistência técnica (também designados por C.A.T.) que a CAMPAGNOLA S.r.l. autorizou a realizar actividades de serviço/reparação dos produtos Campagnola.

1.3 REGRAS DE SEGURANÇA FORNECIDAS NO MANUAL

Os requisitos, as indicações, as normas e as respectivas notas de segurança, descritos nos vários capítulos do manual, destinam-se a definir uma série de comportamentos e obrigações a seguir na realização das várias actividades, de modo a operar em condições de segurança para o pessoal, o equipamento e o ambiente circundante.





Estas regras de segurança destinam-se a todo o pessoal devidamente formado, informado, instruído e autorizado a realizar as diversas actividades e operações que constituem a utilização prevista deste produto:

- Transporte,
- Montagem/instalação,
- Operação,
- Utilização,
- Manutenção,
- Limpeza,
- desativação e desmontagem.

1.4 SÍMBOLOS UTILIZADOS

Alguns símbolos são utilizados no manual para chamar a atenção do leitor e destacar alguns aspetos particularmente importantes do documento.

A tabela seguinte descreve o significado dos diferentes símbolos utilizados no manual.

SÍMBOLO	SIGNIFICADO	NOTAS
 Perigo	Perigo	Indica um perigo com risco de acidente, invalidez ou lesão grave, ou mesmo morte, para o pessoal responsável. Preste a máxima atenção aos blocos de texto assinalados por este símbolo.
 Cuidado	Cuidado	Representa um aviso com risco de lesões ou lesões médias para o utilizador ou possíveis danos no produto, equipamento ou outros bens pessoais do comprador/utilizador Preste atenção aos blocos de texto indicados por este símbolo.
 Importante Aviso	Importante Aviso	Indica um aviso ou uma nota sobre funções-chave ou informações úteis. Preste atenção aos blocos de texto indicados por este símbolo.
 Instruções	Instruções	Indica a obrigatoriedade de todo o pessoal (utilizador, técnico de manutenção, etc.) ler e compreender integralmente o manual de utilização e manutenção fornecido com o produto.





A tabela seguinte descreve o significado dos diferentes símbolos que podem estar presentes no produto.

Consultar o capítulo 4 do manual para saber o tipo e a localização do símbolo aplicado ao produto.

As etiquetas e os pictogramas são apostos no produto e/ou nas suas unidades constituintes para assinalar os riscos residuais e as acções consequentes que devem ser tomadas em conformidade com os procedimentos de segurança indicados neste manual.

Os sinais de segurança assumem diferentes significados em função da sua cor e forma geométrica. Em particular, note-se que o incumprimento da sinalização de segurança pode conduzir a situações perigosas com possíveis efeitos nocivos, tais como lesões pessoais graves ou morte e/ou danos no próprio equipamento.





Em função dos riscos residuais, de vários tipos, identificados para o produto, o fabricante equipou-o com placas de perigo, de aviso e de obrigação definidas em conformidade com a regulamentação europeia relativa aos símbolos gráficos a utilizar.

SIGNIFICADO	FORMA	COR
Perigo		Amarelo
Proibição		Vermelho
Obrigaç�o		Azul
Informa�o		Azul

QUADRO 1

S�MBOLO	SIGNIFICADO	NOTAS
	Perigo gen�rico	Prestar aten�o aos perigos indicados pelos s�mbolos adicionais
	Perigo de objectos cortantes	Indica a presen�a de elementos cortantes, com risco de ferimentos para o pessoal/utilizador designado. O pessoal/utilizadores nomeados devem prestar muita aten�o � sinaliza�o e �s �reas onde este s�mbolo est� presente e respeitar as dist�ncias de seguran�a.
	Perigo de superf�cie quente	Indica um perigo com risco de ferimentos para o utilizador. Deve ser usado vestu�rio adequado, como luvas resistentes ao calor, �culos de prote�o e uma m�scara.
	Perigo de tens�o.	Indica um perigo com risco de les�es, mesmo mortais, para o pessoal respons�vel/utilizador. Tenha muito cuidado quando houver um aviso deste tipo e n�o entre nessas �reas a menos que tenha primeiro desenergizado a �rea sujeita ao aviso.
	Perigo de pe�as m�veis	Indica um perigo na(s) �rea(s) onde est�o presentes pe�as m�veis. O pessoal/utilizadores nomeados devem prestar muita aten�o � sinaliza�o e �s �reas onde este s�mbolo est� presente e respeitar as dist�ncias de seguran�a.
	Perigo de esmagamento das m�os	Indica um perigo devido ao movimento de fecho das partes mec�nicas do equipamento; com risco de ferimentos para o pessoal respons�vel/utilizador. O pessoal/utilizadores nomeados devem prestar muita aten�o � sinaliza�o e �s �reas onde este s�mbolo est� presente e respeitar as dist�ncias de seguran�a.
	Perigo de prote�o do material	O pessoal respons�vel/utilizador deve prestar muita aten�o � sinaliza�o e �s zonas onde este s�mbolo est� afixado, respeitar as dist�ncias de seguran�a e utilizar os EPI prescritos.
	Perigo devido a cabos el�ctricos ou pe�as sob tens�o	Ter cuidado para n�o utilizar o produto na presen�a de linhas el�ctricas sob tens�o. Manter uma dist�ncia superior a 15 m de quaisquer pe�as sob tens�o.
	Proibi�o de chamas abertas	Proibi�o de chamas abertas. Proteja o produto e/ou a bateria do calor e das chamas.
	N�o utilizar em condi�es climat�ricas adversas	� proibido utilizar o produto em condi�es climat�ricas adversas, como chuva, rel�mpagos, granizo, neve, etc.

Advertências e proibições específicas para as pilhas

	Perigo específico para as baterias de íões de lítio	As baterias de íões de lítio podem explodir, provocar incêndios ou gerar efeitos térmicos indesejáveis, como a "Fuga Térmica", se forem desmontadas, colocadas em curto-circuito, danificadas ou manuseadas de forma incorreta. Não exponha à água, ao fogo ou a temperaturas elevadas.
	Não deite fora as baterias	Não deite as baterias na água, não as enterre nem gere contaminação ambiental. Siga as instruções do manual para uma eliminação adequada.
	Evite o contato entre baterias e fontes de calor	Não atire as pilhas para o fogo e não as exponha a fontes de calor, como o calor gerado por aquecedores, chamas, lasers, fontes indutivas, etc.
	Não expor o produto a fontes de calor	É proibido expor o produto a qualquer fonte de calor direta ou indireta.

Requisitos aplicáveis ao produto e à bateria

	Obrigatório ler o manual	Isto indica que os operadores e o pessoal de manutenção devem ler sempre o manual do utilizador e manutenção (UMM) antes de qualquer atividade (desembalagem, montagem/instalação, utilização, manutenção, etc.) e/ou qualquer interação com o produto.
---	--------------------------	---



NOTA

PARA SABER O TIPO E A LOCALIZAÇÃO DAS PLACAS DE AVISO APLICADAS NO PRODUTO, CONSULTAR A SECÇÃO 4.17. ESTA SECÇÃO ENUMERA E IDENTIFICA OS SINAIS DE AVISO, DE PROIBIÇÃO E DE AVISO OBRIGATÓRIO COM AS RESPECTIVAS EXPLICAÇÕES.

1.5 EQUIPAMENTO DE PROTECÇÃO INDIVIDUAL (PPE)

O pessoal responsável pela utilização e manutenção, que realiza as várias actividades permitidas no produto, deve utilizar equipamentos de protecção individual (EPI), a fim de evitar todos os possíveis riscos/danos resultantes da execução das várias operações, tais como:

- capacete para proteger a cabeça;
- óculos de segurança ou máscara para protecção contra lascas, pó ou sujidade do processo;
- luvas, sapatos e/ou botas de segurança para proteger o pessoal contra riscos como esmagamento, cisalhamento, corte, etc;
- Protectores de ouvido à prova de ruído.



CUIDADO

O vestuário das pessoas que operam ou efectuam a manutenção do produto deve cumprir os requisitos essenciais de segurança definidos no Regulamento 2016/425/UE, na Diretiva 89/656/CE e em qualquer legislação em vigor no país onde o produto é utilizado.



PERIGO

Ao efetuar trabalhos que possam provocar a projecção de estilhaços ou de materiais perigosos para si próprio ou para outras pessoas que trabalhem a curta distância, o operador deve providenciar, ou solicitar aos responsáveis, ecrãs ou outras medidas de segurança adequadas.



PERIGO

Durante as operações de gestão e manutenção, o pessoal deve usar vestuário de trabalho adequado para evitar a ocorrência de acidentes.

A fim de evitar riscos mecânicos como o arrastamento, o entalamento, o corte e outros, é proibido o uso de acessórios como pulseiras, relógios, lenços, anéis ou correntes durante o trabalho e as operações de manutenção.



CUIDADO

É da responsabilidade exclusiva do utilizador/empregador garantir que o pessoal responsável seja devidamente formado, informado e instruído sobre os riscos residuais associados ao processo tratado e que utilize os EPI prescritos, bem como avaliar quaisquer adições necessárias.

SÍMBOLO	SIGNIFICADO	NOTAS
	A utilização de óculos de proteção é obrigatória	Indica a necessidade de o pessoal utilizar óculos de proteção. EPI a utilizar sempre que se trabalha com o produto e/ou no local de trabalho ou durante a manutenção. A utilização do ecrã de proteção é prescrita se houver risco de projeção de objectos ou materiais.
	A proteção auditiva é obrigatória.	Indica a necessidade de o pessoal utilizar protectores auriculares ou tampões para proteger a sua audição. EPI a utilizar sempre que se trabalha com o produto e/ou no local de trabalho ou durante a manutenção.
	A utilização de luvas de proteção e de isolamento é obrigatória.	Indica a necessidade de o pessoal utilizar luvas de proteção e de isolamento. EPI a utilizar sempre que se trabalha com o produto e/ou no local de trabalho ou durante a manutenção.
	O uso de calçado de segurança é obrigatório.	Indica a necessidade de o pessoal utilizar calçado de proteção. EPI a utilizar sempre que se trabalha com o produto e/ou no local de trabalho ou durante a manutenção.
	É obrigatório o uso de vestuário de trabalho adequado.	Indica a necessidade de o pessoal usar vestuário de trabalho de proteção adequado. EPI a utilizar sempre que se trabalha com a máquina e/ou no local de trabalho ou durante a manutenção.
	A utilização de capacetes de proteção é obrigatória.	Indica a obrigação de o pessoal usar um capacete de proteção. EPI a utilizar sempre que se trabalha com a máquina e/ou no local de trabalho ou durante a manutenção.

NOTA

Os EPI aqui indicados devem ser completados pelo utilizador em função da zona/sítio/local de trabalho no meio agrícola (tipo/materiais e produtos tratados, etc.), das exigências previstas e das disposições em vigor no país de utilização.



INFORMAÇÕES ADICIONAIS: Uma descrição pormenorizada dos "pictogramas" e dos "EPI" necessários especificamente para o produto fornecido é descrita nos vários capítulos do presente manual. Este parágrafo apenas enumera e explica os significados de "pictogramas" e "EPI".

1.6 PROIBIÇÃO DE ALTERAÇÕES

É proibida a realização de qualquer trabalho de modificação no produto e, em particular, é proibida a realização de modificações que possam reduzir a sua segurança. Em particular, é proibido remover ou modificar as protecções e/ou os sistemas de segurança e/ou de aviso e/ou de controlo fornecidos pelo Fabricante.

O não cumprimento das instruções contidas neste manual e na documentação que o acompanha isenta o fabricante de qualquer responsabilidade direta ou indireta.

Para quaisquer dados não incluídos ou não dedutíveis das páginas seguintes, consultar diretamente o fabricante.

É igualmente proibido utilizar o produto com componentes de terceiros não fornecidos originalmente com o produto.

Este facto pode provocar acidentes e/ou ferimentos, pelos quais o Fabricante não pode ser responsabilizado.

A responsabilidade civil e penal do fabricante cessa em caso de modificação do produto.

As modificações de qualquer tipo que alterem a configuração original do produto, introduzindo riscos não avaliados pelo fabricante, isentam este último de qualquer responsabilidade.

Neste caso, o fabricante fica isento de qualquer responsabilidade direta ou indireta.

1.7 TERMINOLOGIA E ACRÓNIMOS UTILIZADOS

PESSOA EXPOSTA: (Anexo I, 1.1.1 Diretiva 2006/42/CE).

Qualquer pessoa que se encontre total ou parcialmente numa zona de perigo.

UTILIZAÇÃO PREVISTA: (Anexo I, 1.1.1 Diretiva 2006/42/CE).

Utilização do produto em conformidade com as informações fornecidas nas instruções de utilização.

ZONA DE PERIGO: (Anexo I, 1.1.1 Diretiva 2006/42/CE).

Qualquer zona dentro e/ou em redor do produto em que uma pessoa esteja sujeita a um risco para a sua saúde ou segurança.

RISCO: (Anexo I, 1.1.1 Diretiva 2006/42/CE).

Combinação da probabilidade e do grau de uma lesão ou dano para a saúde que pode ocorrer numa situação de perigo.

RISCO RESIDUAL (Ref. UNI EN ISO 12100:2010).

Perigo que não pode ser eliminado ou reduzido pela conceção, contra o qual as protecções não são (parcial ou totalmente) eficazes.

O manual (capítulo 4) contém os riscos residuais e as informações, instruções e avisos/exigências para a gestão desses riscos residuais, que devem ser considerados, tratados e geridos pelo cliente/utilizador.

DISPOSITIVO DE PROTECÇÃO: (Anexo I, 1.1.1 Diretiva 2006/42/CE).

Dispositivo (que não seja um resguardo) que reduz o risco, sozinho ou em conjunto com um resguardo.

GUARDA: (Anexo I, 1.1.1 Diretiva 2006/42/CE).

Parte do produto utilizada especificamente para fornecer protecção através de uma barreira física.

O Manual (Capítulo Segurança) apresenta os riscos residuais e as informações, instruções e avisos/requisitos para a gestão dos riscos residuais que devem ser tomados em consideração pelo utilizador (Ref. EN ISO 12100:2010).

Para uma descrição completa da terminologia utilizada, consultar as definições do Anexo I da Diretiva Máquinas 2006/42/CE e da norma EN ISO 12100:2010.

➤ EQUIPAMENTO DE PROTECÇÃO INDIVIDUAL (PPE)

Por equipamento de protecção individual entende-se qualquer equipamento destinado a ser vestido e/ou utilizado pelo trabalhador com o objetivo de o proteger contra um ou mais riscos susceptíveis de ameaçar a segurança ou a saúde no trabalho, bem como qualquer elemento ou acessório destinado a esse fim.

Os seguintes elementos não constituem equipamento de protecção individual:

- Vestuário de trabalho normal e uniformes não especificamente destinados a proteger a segurança e a saúde do trabalhador;
- O equipamento dos serviços de emergência e salvamento;
- O equipamento de protecção individual das forças armadas, das forças policiais e do pessoal de serviço para a manutenção da ordem pública;
- Os equipamentos de protecção identificáveis específicos dos veículos de transporte rodoviário;
- Materiais desportivos;
- Materiais para autodefesa ou dissuasão;
- Dispositivos portáteis para deteção e comunicação de riscos e factores nocivos.

➤ UTILIZADOR

O utilizador (empregador, empresa, pessoal, etc.) é a pessoa que utiliza o produto como previsto ou que confia a sua utilização a pessoas competentes e especialmente formadas.

Neste manual, os termos máquina, tal como definido no artigo 2.º da Diretiva Máquinas 2006/42/CE, produto ou equipamento são utilizados como sinónimos.



CUIDADO!

A leitura deste manual, embora exhaustiva, não pode em caso algum substituir uma experiência adequada do operador, pelo que constitui apenas uma recordação útil das características técnicas e das principais operações a efetuar.

1.8 GARANTIA

Consulte a área dedicada no site da Campagnola para as condições gerais de garantia, no seguinte endereço: <http://www.campagnola.it>; ou enviar um pedido escrito por fax para o 39 051752551 ou um e-mail para: "star@campagnola.it".



CUIDADO!

Para efeitos de garantia, de acordo com os pontos acima referidos, o produto a reparar deve ser sempre acompanhado do cartão de garantia devidamente preenchido e do respetivo comprovativo de compra com data de compra (fatura ou qualquer outro documento com valor legal).

2. DESCRIÇÃO TÉCNICA

2.1 IDENTIFICAÇÃO DO PRODUTO

Em particular, para a identificação correta e clara do produto, é necessário fazer referência ao número de série na placa de identificação do produto e mencioná-lo em qualquer pedido de intervenção ou assistência à CAMPAGNOLA S.r.l.

A fim de permitir uma identificação clara e inequívoca, apresenta-se de seguida uma descrição dos dados da placa de características do produto:

Nome do fabricante: CAMPAGNOLA S.r.l.

Marcação CE: Marcação da máquina conforme exigido pelas diretivas aplicáveis

Tipo: Código que identifica o tipo específico de máquina.

O código é alfanumérico, constituído por dois conjuntos de números de 4 dígitos separados por um ponto, estruturados da seguinte forma: os primeiros 4 dígitos são fixos (tipo de ferramenta), os segundos 4 dígitos representam o código do produto específico adquirido.

Exemplo típico: **ATRA.3420**

2.2 DADOS TÉCNICOS

Este parágrafo descreve os dados técnicos do produto adquirido.

DADOS TÉCNICOS	
Motor	Motor com escovas
Potência do motor	325 W
Consumo	7-8 Ah
Número de golpes	1.200 rpm \pm 5% rpm
Peso da pega (1)	280 g
Peso da pega (2)	690 g
Massa/peso da cabeça de colheita	1,420 g
Material da casca	Tecnopolímero
Grau de proteção da ferramenta	IP 00
Botão de alimentação	LIGADO/DESLIGADO
Fusível	20 A (AMARELO)
Alimentação por bateria de chumbo	12 V
Fonte de alimentação da bateria de iões de lítio	Nominal 21,6 V / Máximo 25,2 V

NÍVEL DE RUÍDO (*)		
Combinação de ferramentas	Nível de pressão sonora LpA K= 1 dB(A)	Nível de potência sonora LwA K= 1,5 dB(A)
1 - 3 - 6	-	-
1 - 4 - 6	87 dB(A)	97 dB(A)
1 - 5 - 6	84 dB(A)	98 dB(A)
2 - 3 - 6	-	-
2 - 4 - 6	-	-
2 - 5 - 6	-	-
NÍVEL DE VIBRAÇÃO (**)		
Combinação de ferramentas	Nível de vibração ahe _q Pega inferior K= 0.3	Nível de vibração ahe _q Pega superior K= 0.3
1 - 3 - 6	-	-
1 - 4 - 6	3,36 m/s ²	3,22 m/s ²
1 - 5 - 6	3,36 m/s ²	3,21 m/s ²
2 - 3 - 6	-	-
2 - 4 - 6	-	-
2 - 5 - 6	-	-

(*) Nível de pressão sonora contínuo ponderado A na posição do operador (LpA) e nível de potência sonora da ferramenta (LwA), ambos medidos de acordo com a norma EN ISO 3744.

(**) Os valores da vibração média quadrática ponderada em frequência da aceleração a que o sistema mão-braço está exposto (tanto para o punho inferior como para o superior) são medidos de acordo com a norma EN ISO 5349-1 e 2

NÍVEL DE COMPATIBILIDADE ELECTROMAGNÉTICA

A máquina contém componentes electrónicos sujeitos às normas de Compatibilidade Electromagnética, afectados por emissões por condução e por radiação.

Os valores de emissão cumprem os requisitos regulamentares através da utilização de componentes que cumprem a Diretiva de Compatibilidade Eletromagnética, ligações adequadas e instalação de acordo com os requisitos dos fornecedores de componentes.

A máquina está, portanto, em conformidade com a diretiva relativa à compatibilidade electromagnética (CEM).

2.3 REPRESENTAÇÃO DOS MODELOS DISPONÍVEIS

Este parágrafo mostra as combinações possíveis e permitidas para a ferramenta descrita neste manual.







Tabela de produtos		
1) Pega modelo 12 V 	2) Pega de encaixe 12 V / 21,6 V 	
3) Vara de extensão telescópica curta 	4) Vara de extensão telescópica média 	5) Vara de extensão telescópica longa 
6) Cabeça de colheita 		

Fig.1

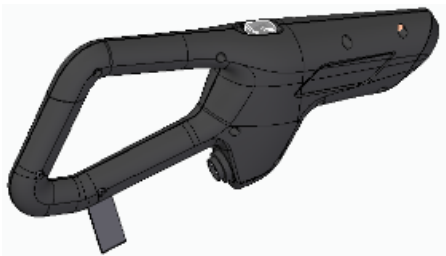

CUIDADO

É proibido efetuar combinações diferentes das permitidas, uma vez que podem causar falhas, danos ou mau funcionamento.

3. DESCRIÇÃO DO PRODUTO

3.1 PERMITIDO - UTILIZAÇÃO PREVISTA

O produto destina-se apenas a uma utilização profissional na agricultura.

A ceifeira-debulhadora eletromecânica MASTER é uma máquina concebida para facilitar e tornar mais cómoda a colheita da azeitona e do café.

A utilização destes produtos deve ser confiada única e exclusivamente a pessoal formado e autorizado, com os conhecimentos e competências profissionais necessários para garantir a sua utilização segura e correta.

A formação e a sensibilização do operador devem ser confiadas a pessoal especializado, capaz de desenvolver uma formação teórica e prática qualificada que lhe permita executar corretamente todas as operações técnicas e comportamentos decisivos para a sua própria segurança e para a segurança das pessoas que trabalham nos locais onde o produto é utilizado.

Os modos de utilização indicados no manual como incorretos não devem, em caso algum, ser permitidos.

A utilização incorrecta do produto e/ou a falta de manutenção podem provocar graves perigos para o pessoal.

As ações descritas neste manual como proibidas e não permitidas, que obviamente não podem cobrir toda a gama de possibilidades potenciais de “utilização não permitida” do produto, são no entanto as mais “razoavelmente” previsíveis e devem ser consideradas absolutamente proibidas.

Utilizar o produto apenas a partir do solo, numa posição segura e estável, garantindo um equilíbrio perfeito e estável durante a utilização e o manuseamento.

É proibido utilizar o produto em equilíbrio precário em superfícies onde exista o risco de escorregar (por exemplo, numa colina e/ou em relva húmida, neve, gelo, etc.) ou em qualquer local onde seja impossível manter um equilíbrio estável (por exemplo, em declives acentuados).

Evitar trabalhar em condições meteorológicas adversas, como nevoeiro, chuva intensa, ventos fortes, granizo, neve e gelo, trovoadas (risco de eletrocussão).

Não efetuar as operações de colheita com os braços acima da altura dos ombros, a fim de evitar condições ergonómicas incorrectas de funcionamento, que podem provocar riscos posturais para o operador ao longo do tempo.



CUIDADO

- **Qualquer outra utilização deve ser considerada incorrecta e potencialmente perigosa para a segurança dos operadores. Este facto anularia qualquer responsabilidade do fabricante e as reivindicações de garantia.**
- **Se a ferramenta for utilizada para outros fins que não os indicados, pode ficar seriamente danificada e causar danos materiais e pessoais.**

Qualquer outra utilização, ou a extensão da utilização para além da prevista pelo fabricante, é proibida e não corresponde ao objetivo pretendido pelo fabricante, pelo que o fabricante não pode aceitar qualquer responsabilidade por quaisquer danos daí resultantes.

3.2 UTILIZAÇÃO PROIBIDA

O produto só pode ser utilizado para os fins expressamente previstos pelo fabricante.

Em especial:

- não utilizar o produto em ambientes e para outras utilizações que não as descritas no ponto 3.1;
- não utilizar o produto em ambientes classificados como parcial ou totalmente inflamáveis ou com risco de explosão;
- não utilizar o produto sem ter sido devidamente formado, informado, instruído e autorizado para a sua utilização;
- não utilizar o produto sem respeitar as exigências/indicações do ponto 1;
- não utilizar o produto em violação dos requisitos do capítulo 4 "Segurança";
- não utilizar o produto em condições ambientais diferentes das especificadas no manual;
- não utilizar o produto com ferramentas de ligação ou combinações diferentes das fornecidas ou previstas.
- não utilizar o produto em ambientes domésticos, comerciais e/ou florestais.

Qualquer outra utilização deve ser considerada incorrecta e proibida pelo fabricante e, por conseguinte, potencialmente perigosa para a segurança do operador e de terceiros.



CUIDADO

A utilização do produto para fins não previstos pelo fabricante constitui uma utilização incorrecta. Neste caso, não é aceite qualquer responsabilidade por danos materiais e/ou pessoais. Para além disso, todas as garantias de qualquer tipo caducam.

O fabricante não assume qualquer responsabilidade em caso de adulteração do produto relativamente ao fornecimento devido a modificações não autorizadas ou a operações de manutenção efectuadas por pessoal que não esteja devidamente informado, formado e instruído.

3.3 COMPOSIÇÃO DO PRODUTO

A secção seguinte mostra a composição do produto MASTER, conforme ilustrado na fig. 2, e do produto MASTER PLUG IN, conforme ilustrado na fig. 3, enquanto os quadros apresentam os nomes dos elementos constituintes do produto com as respectivas descrições funcionais.

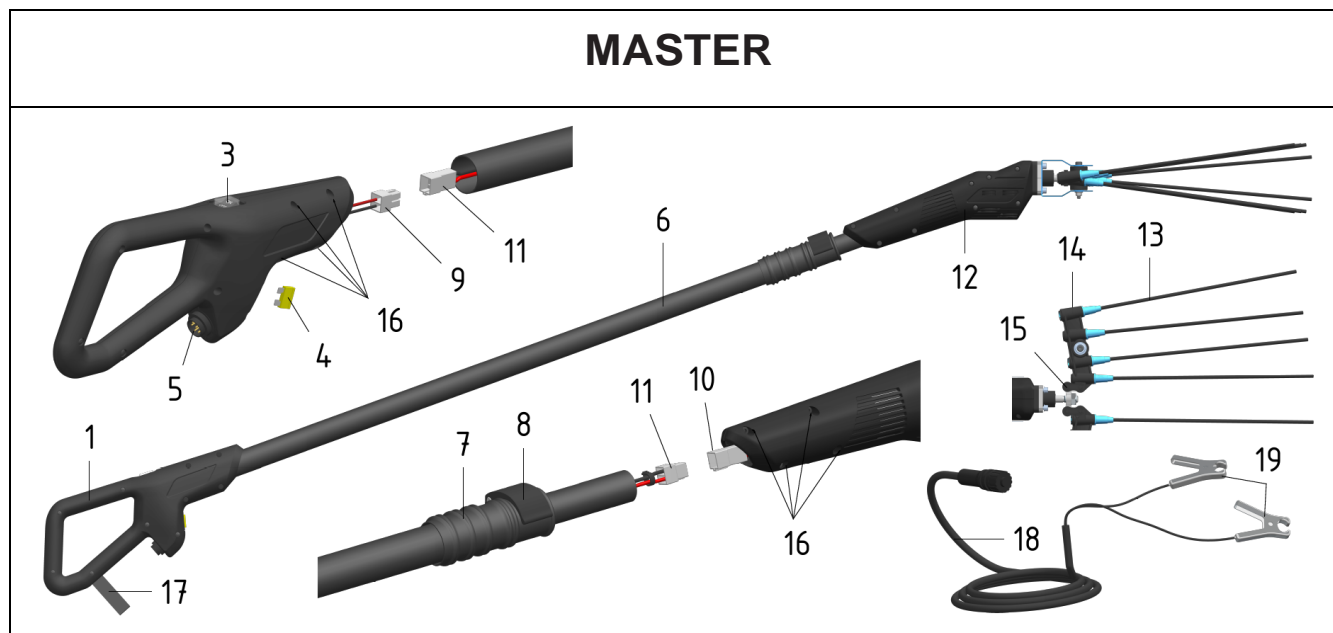

Fig. 2

Pos.	Denominação	Função
1	Pega	Para acomodar o conector, o interruptor e o fusível
3	Interruptor ON-OFF	Para ligar e desligar a ferramenta
4	Fusível	Para proteger o motor contra sobreintensidades.
5	Conector	Para ligar o punho ao cabo de alimentação
6	Vara de extensão telescópica	Para apoiar a ferramenta
7	Braçadeira de fixação da vara de extensão	Para regular o comprimento da vara de extensão.
8	Alavanca de bloqueio do poste	Para bloquear a vara de extensão na posição desejada
9	Conector do punho	Para ligar o cabo do pólo de extensão
10	Conector de cabeça	Para ligar o cabo do pólo de extensão
11	Conectores de pólos	Para ligar eletricamente o punho e a cabeça.
12	Cabeça eletromecânica	Para alojar o motoredutor e suportar os ancinhos
13	Dentes	Para abanar os ramos
14	Suporte dos dentes	Preparado para alojar os dentes
15	Ligações de ligação	
16	Parafusos de fixação	Para bloquear a vara de extensão
17	Braçadeira	
18	Cabo de alimentação	Para ligar a ferramenta à bateria de chumbo-ácido de 12V
19	Braçadeiras da bateria	Para ligar o cabo aos pólos correspondentes da bateria

MASTER PLUG-IN

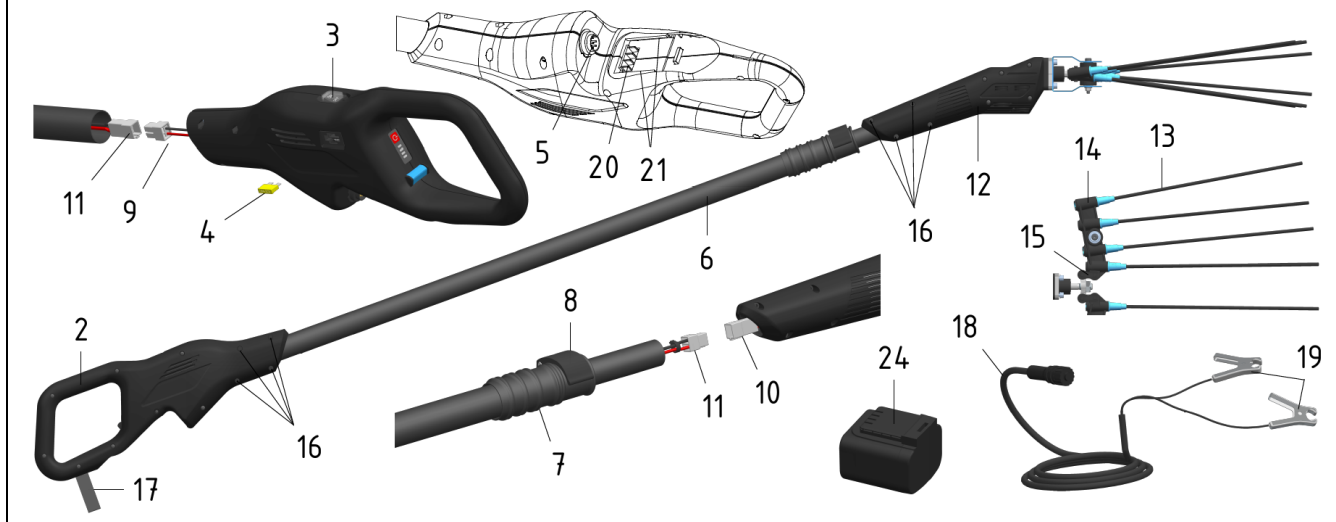

Fig. 3

Pos.	Denominação	Função
2	Pega de encaixe	Para acomodar conectores de bateria de 12V ou 21,6V, interruptor e fusível
3	Interruptor ON-OFF	Para ligar e desligar a ferramenta
4	Fusível	Para proteger o motor contra sobretensões.
5	Conector	Para ligar o punho ao cabo de alimentação
6	Vara de extensão telescópica	Para apoiar a ferramenta
7	Braçadeira de fixação da vara de extensão	Para regular o comprimento da vara de extensão.
8	Alavanca de bloqueio do poste	Para bloquear a vara de extensão na posição desejada
9	Conector do punho	Para ligar o cabo do pólo de extensão
10	Conector de cabeça	Para ligar o cabo do pólo de extensão
11	Conectores de pólos	Para ligar eletricamente o punho e a cabeça.
12	Cabeça eletromecânica	Para alojar o motoredutor e suportar os ancinhos
13	Dentes	Para abanar os ramos
14	Suporte dos dentes	Preparado para alojar os dentes
15	Ligações de ligação	Para transmitir o movimento ao suporte dos dentes
16	Parafusos de fixação	Para bloquear a vara de extensão
17	Braçadeira	Bucim para alimentação eléctrica de 12V
18	Cabo de alimentação	Para ligar a ferramenta à bateria de chumbo-ácido de 12V
19	Braçadeiras da bateria	Para ligar o cabo aos pólos correspondentes da bateria
20	Conector da bateria	Para ligar a bateria de 21,6V
21	Corrediças de acoplamento	Para ligar a bateria ao punho
22	LEDs de sinalização	Para indicar a capacidade restante da bateria
23	Trava de segurança	Para bloquear a bateria no punho
24	Bateria de encaixe	Para alimentar a ferramenta

3.4 PEÇAS ACESSÓRIAS

Este parágrafo descreve, quando aplicável, as peças acessórias que podem ser fornecidas com o produto. As seguintes peças são acessórios para o produto abrangido por este manual e fornecidos na embalagem:

- Guia rápido,
- Certificado de garantia,
- Declaração de conformidade.

3.5 CARACTERÍSTICAS GERAIS DE FUNCIONAMENTO

Este parágrafo descreve as características gerais de funcionamento do produto adquirido.

A cabeça de colheita e o cabo combinados com a vara de extensão constituem o tipo geral de ferramenta completa destinada à colheita de azeitonas e de café.

O princípio de funcionamento da ferramenta consiste em sacudir os ramos das árvores através dos dentes (13) com que a cabeça de colheita (12) está equipada, provocando a queda dos frutos.

A cabeça de colheita aloja o motor e o mecanismo que cria o movimento dos dois suportes (14) que alojam os dentes.

Os suportes em tecnopolímero (14) e os dentes em fibra de carbono (13) tornam a cabeça extremamente leve e resistente.

A cabeça está equipada com um grampo que permite fixar a vara de extensão telescópica com parafusos (16).

A vara de extensão telescópica (6) é um acessório e não está incluída na máquina. Está equipado com um sistema de fecho rápido para a regulação do comprimento e possui um cabo extensível que transmite a alimentação eléctrica ao motor situado no interior da cabeça de colheita.

Estão disponíveis dois tipos de pegas (1 e 2) para esta ferramenta:

- **Mestre com pega (1).** A ferramenta deve ser alimentada exclusivamente por uma bateria de chumbo-ácido de 12V (não fornecida) através do cabo de alimentação de 13 m de comprimento (18) fornecido, com conector para a ferramenta e grampos de ligação (19) para a bateria.
- **Mestre com pega de encaixe (2).** A ferramenta pode ser alimentada por uma bateria de chumbo-ácido de 12V (não incluída) através do cabo de alimentação (não incluído), como mostrado acima, ou pode ser alimentada por uma bateria de iões de lítio de 21,6V (não incluída).

O esquema da "tabela de produtos" (par. 2.1.1) resume as diferentes versões da unidade, para permitir a configuração da ferramenta de acordo com as necessidades de trabalho.



CUIDADO!

É absolutamente proibido ligar o motor de qualquer veículo com o cabo de alimentação do produto ligado à bateria através das braçadeiras do cabo.



CUIDADO!

É de salientar que o produto foi concebido e construído exclusivamente para os fins acima referidos.

3.6 UTILIZAÇÃO DA BATERIA

A secção seguinte contém informações e regras gerais, que devem ser sempre respeitadas, para a utilização correta das baterias de encaixe.



As baterias de iões de lítio podem explodir, provocar incêndios ou gerar efeitos térmicos indesejáveis, como a "Fuga Térmica" (*), se forem desmontadas, colocadas em curto-circuito, danificadas ou manuseadas de forma incorreta. Não exponha à água, ao fogo ou a temperaturas elevadas.

A pilha é comparável a um "reservatório" do qual o produto a que está ligada retira a energia eléctrica necessária ao seu funcionamento.



NOTA:

Nesta secção, os termos "bateria plug-in" ou "bateria" podem ser utilizados como sinónimos.

A bateria é constituída por células de iões de lítio baseadas na química do lítio, com módulos ligados em série/paralelo e incluindo um sistema de gestão e controlo das principais grandezas envolvidas no perfeito funcionamento da bateria nos seus ciclos de carga e descarga.

A tecnologia das baterias de iões de lítio tornou-se muito difundida e é cada vez mais utilizada em ferramentas, equipamento de jardinagem e muitas outras aplicações, precisamente porque consegue reunir uma elevada capacidade de energia numa embalagem compacta.

A utilização de baterias de iões de lítio tem, por conseguinte, inúmeras vantagens, mas também envolve situações que devem ser sempre tidas em conta, tendo também em conta o facto de a tecnologia das baterias de iões de lítio estar em constante evolução. Por conseguinte, as baterias mais antigas podem ter um desempenho inferior/estado crítico:

quer devido ao facto de a bateria ser antiga/obsoleta;
ou se não forem respeitadas as regras básicas de armazenamento e gestão das baterias.

As principais causas de criticidade das baterias de lítio, para além da obsolescência, estão relacionadas com os seguintes fenómenos:

- TOTALMENTE DESCARREGADO
- SOBRECARGA TÉRMICA
- DANOS MECÂNICOS
- SOBRECARGA ELÉCTRICA

Tendo em conta os prós e os contras das baterias de íões de lítio, é bom saber que as baterias têm um ciclo de vida limitado a partir do momento em que saem da fábrica, no entanto, é possível fazer algo para as manter eficientes durante o máximo de tempo possível.

Especificamente, as regras básicas para uma melhor eficiência da bateria são as seguintes:

- É aconselhável recarregá-los completamente na primeira vez para obter a capacidade máxima
- Depois disso, é melhor evitar "stressá-lo" com recargas frequentes e/ou parciais
- No entanto, a cada 30 ciclos de carga/descarga, deixe-o ficar completamente vazio
- Uma bateria de íões de lítio mantém-se saudável se for utilizada com frequência, pelo que deve ser mantida em "treino"
- Se não tenciona utilizá-lo durante algum tempo, é melhor desligá-lo do dispositivo e guardá-lo num local fresco. Lembre-se de que a química da bateria se degrada (oxida) menos quando está cerca de 40% carregada; por conseguinte, nunca deve ser deixada completamente descarregada
- Lembre-se de que o principal inimigo de uma bateria de íões de lítio é o calor, pois este faz com que envelheça mais rapidamente e também pode criar outros problemas, como a fuga térmica. Por estas razões, sugere-se que não o deixe com o dispositivo ou sob a luz solar direta ou em ambientes particularmente quentes e, quando o ciclo de carregamento terminar, deve ser desligado do carregador
- Sugere-se que limpe periodicamente os contactos com uma escova com cerdas de plástico (por exemplo, poliéster ou semelhante), certificando-se de que não são feitas de material metálico, para maximizar a eficiência do contacto ao longo do tempo
- Carregar num ambiente com uma temperatura entre 0°C (32°F) e 45°C (113°F).



NOTA: a eficiência estimada da bateria após 500 ciclos de carregamento é de 90%.

Sugere-se a substituição das baterias muito usadas ao fim de 2-3 anos, também para otimizar o funcionamento do equipamento, por baterias de lítio de tecnologia mais recente.

Ver também, par. 1.4, QUADRO 1, secção "Advertências e proibições específicas para as pilhas"

UTILIZAÇÃO INDEVIDA PERIGOSA

- Evitar o excesso de carga. O produto e o sistema de bateria não permitem descargas inferiores a 80%, pelo que, quando é emitido um sinal sonoro e visual de bateria fraca, é necessário recarregar
- Não ligar quaisquer carregadores não fornecidos pelo fabricante.
- Não forçar a ligação se o conetor estiver defeituoso ou danificado.
- Não recarregue a bateria se houver danos mecânicos ou eléctricos evidentes, material (lama ou outro) nos contactos e/ou entrada de água.
- É proibido utilizar o produto se a temperatura ambiente estiver fora do intervalo permitido.
- É proibido utilizar a bateria para alimentar outros produtos.
- É proibido desligar o conetor da bateria com o produto ligado e/ou em funcionamento ou durante a fase de carregamento
- É proibido deixar a bateria exposta às intempéries e/ou a fontes de calor.
- Evite limpá-lo com jactos de alta pressão ou escovas mecânicas, que podem danificar a caixa ou os contactos,
- Evitar choques mecânicos.



Os conectores da bateria devem ser mantidos sempre em perfeitas condições. Em caso de rutura, danos, fenómenos de oxidação, danos no isolamento, etc., é imperativo substituir a bateria inteira.

Não tente efetuar reparações improvisadas que possam causar curto-circuitos perigosos ou choques eléctricos.

REQUISITOS DE PRECAUÇÃO ADICIONAIS

Recarregar apenas com carregadores especificados pelo fabricante.

Um carregador que seja adequado para um tipo de bateria pode criar um risco de incêndio se for utilizado com outro tipo de bateria.

Utilizar apenas produtos com baterias especificamente definidas para o produto fornecido.

A utilização de outras baterias não intencionais pode provocar um risco de danos ou incêndio ou aumentar o envelhecimento da bateria.

Quando a pilha não está a ser utilizada, deve ser mantida separada/ afastada de objectos como papel, moedas, chaves, alfinetes/clips, parafusos ou outros pequenos objectos metálicos que possam estabelecer uma ligação entre os terminais.

Um curto-circuito nos terminais pode provocar queimaduras ou incêndio.

Em condições anormais, podem ser derramados/ejectados líquidos da bateria, pelo que deve ser evitado qualquer contacto da pessoa e/ou partes do corpo com os mesmos. Em caso de contacto accidental, olhos, mãos, etc., lavar com água e contactar um médico.

Os líquidos expelidos pela bateria podem provocar irritações e/ou queimaduras.

Não utilize a bateria ou o produto se estiver danificado ou modificado.

As baterias danificadas ou modificadas podem apresentar um comportamento imprevisível que pode provocar um incêndio, explosão ou risco de ferimentos/feridas.

Não exponha a bateria ao fogo ou a temperaturas excessivas.

A exposição ao fogo ou a temperaturas superiores a 80°C (176°F) pode provocar explosões.

É absolutamente proibido reparar/abrir a bateria

Uma vez que se trata de um produto hermeticamente fechado, é proibido a qualquer pessoa tentar reparar ou substituir as peças da bateria, caso contrário existe o risco de ferimento/ferida, risco de incêndio, choque elétrico, explosão, contacto com líquidos corrosivos, efeitos térmicos, etc.

COLOCAÇÃO FORA DE SERVIÇO DURANTE LONGOS PERÍODOS

Antes de retirar a bateria de serviço durante um longo período (por exemplo, máx. 6 meses), recarregue-a completamente e respeite os limites de temperatura para armazenamento e conservação.

VOLTAR A FUNCIONAR APÓS UM LONGO PERÍODO DE INACTIVIDADE

Antes de o utilizar após um longo período de não utilização (ou após seis meses de não utilização), recarregue-o completamente.

3.7 UTILIZAÇÃO DO CARREGADOR

Para uma utilização correta do carregador, consulte as instruções fornecidas com o mesmo.

4. SEGURANÇA

4.1 INFORMAÇÕES GERAIS

É da responsabilidade do cliente instruir o pessoal responsável pela utilização do produto sobre os riscos de acidente, os dispositivos de segurança e as regras gerais de prevenção de acidentes estabelecidas pelas diretivas da UE e pela legislação do país onde o produto é utilizado.

O pessoal responsável deve estar familiarizado com as características do produto.

Além disso, devem ter lido integralmente o presente manual e todos os manuais mencionados no capítulo 10 (Anexos).

Os trabalhos de instalação e manutenção devem ser efectuados por pessoal qualificado.



PERIGO

A adulteração ou substituição não autorizada de uma ou mais partes do produto, a adoção de acessórios que alterem a utilização do produto e a utilização de peças sobressalentes diferentes das recomendadas podem tornar-se uma causa de risco de ferimentos.

A instalação e a manutenção do produto só devem ser efectuadas por pessoal instruído e devidamente qualificado, com os conhecimentos técnicos eléctricos, mecânicos e pneumáticos e os eventuais requisitos em vigor no local ou no país onde o produto é utilizado.

4.2 DIRETIVAS APLICADAS E NORMAS TÉCNICAS

Todos os produtos destinados a países da União Europeia (UE), ou a países para os quais existe um acordo com a UE relativamente à legislação de produtos, são fornecidos com uma Declaração de Conformidade de acordo com a Diretiva Máquinas 2006/42/CE.

O produto fornecido pela CAMPAGNOLA S.r.l. não pertence a nenhuma das categorias de máquinas enumeradas no Anexo IV da Diretiva 2006/42/CE, pelo que, para efeitos de atestação da conformidade do produto com as disposições da presente diretiva, a CAMPAGNOLA S.r.l. aplica o procedimento de avaliação da conformidade com controlo interno do fabrico do produto, tal como previsto no Anexo VIII da Diretiva 2006/42/CE.



NOTA

No caso de fornecimentos de produtos em áreas fora da UE, salvo acordo contratual em contrário entre as partes, a CAMPAGNOLA S.r.l., para efeitos de conceção e fabrico do produto, está em conformidade, para as partes aplicáveis e de acordo com o estado da arte, com as normas ISO, IEC aplicadas ao produto.

O produto foi concebido, fabricado e testado em conformidade com as seguintes diretivas da UE:

- Diretiva Máquinas 2006/42/CE relativa à aproximação das legislações dos Estados-Membros respeitantes às máquinas.
- Diretiva de Compatibilidade Electromagnética 2014/30/UE (para produtos abrangidos)
- Diretivas 2012/19/UE e 2011/65/UE
- Normas técnicas enumeradas na declaração de conformidade.

4.3 CERTIFICAÇÃO DE PRODUTOS

O produto é fornecido com:

- Declaração de conformidade nos termos da Diretiva 2006/42/CE
- Declaração de conformidade nos termos da Diretiva 2014/30/UE
- Declaração de conformidade nos termos das Diretivas 2012/19/UE e 2011/65/UE
- O produto é fornecido com uma placa de características, como indicado no par. 4.4

4.4 MARCAÇÃO CE

A placa/rótulo CE (Figura 1), com o nome do fabricante, é afixada em cada produto/ferramenta e contém os seguintes dados e símbolos:

- 1) Marcação de conformidade CE de acordo com a diretiva 2006/42/CE.
- 2) Nome da empresa e endereço completo do fabricante.
- 3) A obrigatoriedade de leitura do manual de utilização e manutenção por parte de todo o pessoal responsável pela utilização e/ou manutenção do produto.
- 4) Designação da ferramenta.
- 5) Tipo de produto: Digitar o nome/código de venda.
- 6) Número de série.
- 7) Ano de fabrico, ou seja, o ano em que o processo de fabrico foi concluído.
- 8) Informação nos termos da Diretiva "REEE" 2012/19/UE: Os resíduos eléctricos e electrónicos podem conter substâncias perigosas para o ambiente e para a saúde humana, pelo que não devem ser eliminados juntamente com os resíduos domésticos, devendo ser recolhidos em centros de recolha específicos.
- 9) Tensão de alimentação da ferramenta.



Figura 1



IMPORTANTE!

Para identificar corretamente o produto, consultar o tipo, o número de série e o ano de fabrico indicados na placa de identificação e indicá-los à CAMPAGNOLA S.r.l. para qualquer serviço, assistência ou pedido de peças sobressalentes.

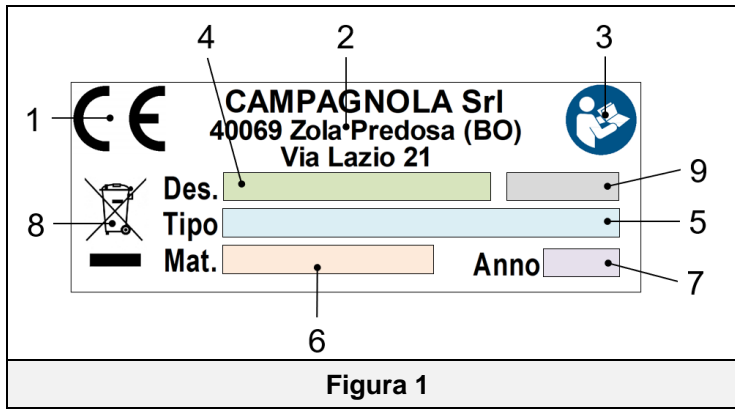

IMPORTANTE!

A marcação CE é única e certifica a conformidade do produto com a diretiva relativa às máquinas e com as outras diretivas aplicáveis, de acordo com as condições prescritas e indicadas neste manual.

No caso de uma máquina/produto composto por várias partes, é afixada uma placa/etiqueta CE no produto e uma etiqueta de identificação na unidade principal (por exemplo, ATRA.xxxx) para a identificar.



IMPORTANTE!

O cliente é responsável por verificar a integridade da placa/rótulo CE. O utilizador deve substituir as placas CE e/ou de aviso que se tornem ilegíveis devido ao desgaste. É estritamente proibido retirar as placas/rótulos do produto. A CAMPAGNOLA S.r.l. declina qualquer responsabilidade sobre a segurança do produto em caso de incumprimento desta proibição.

A marcação CE é colocada no produto como mostra a figura seguinte.

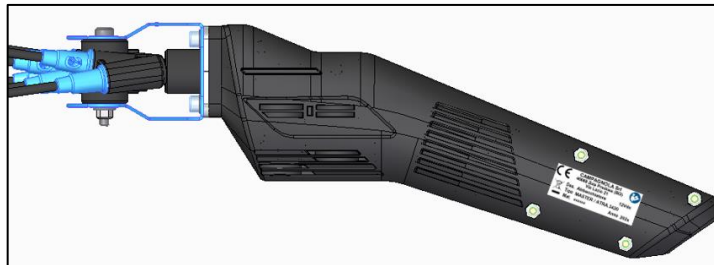

Segue-se um fac-símile da Declaração de Conformidade fornecida com o produto:

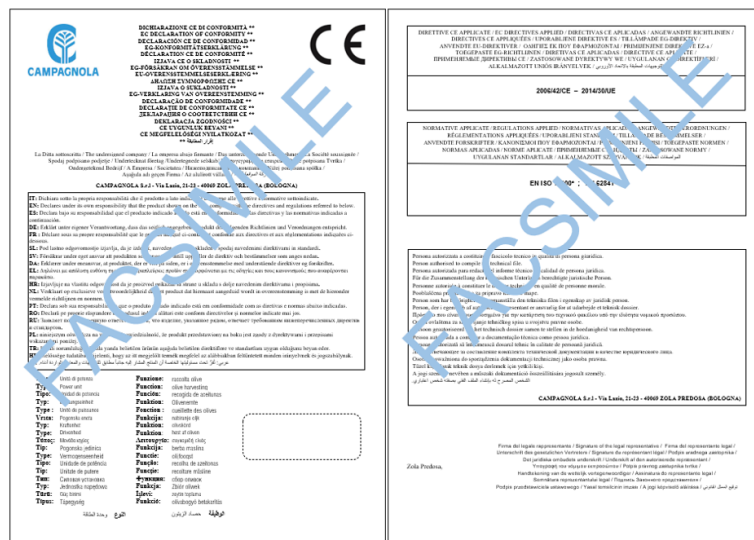

(*) A declaração de conformidade fornecida com o produto contém uma lista pormenorizada das diretivas e normas aplicadas.

4.5 LIMITES DE UTILIZAÇÃO

O produto destina-se à utilização e ao funcionamento descritos no capítulo 3 do presente manual.

A utilização de material inadequado ou fora da gama de funcionamento do produto pode causar danos graves e prejudicar o seu funcionamento correto.

4.6 ZONAS DE PERIGO

O produto em questão destina-se a ser utilizado por pessoal qualificado, devidamente instruído para a sua utilização, que esteja familiarizado com as situações/problemas relacionados com a utilização de produtos com cabeças de colheita no sector agrícola e profissional e que conheça as características e os riscos presentes no ambiente de trabalho.

O produto em questão caracteriza-se por conjuntos e peças considerados perigosos. Todas as zonas consideradas perigosas, com exceção das zonas de agitação, foram devidamente protegidas.

A fim de limitar os riscos nas zonas de perigo, foram tomadas medidas adequadas de prevenção e proteção. Respeitar as instruções, tanto de procedimento como relativas ao "Equipamento de proteção individual", constantes do presente manual.

4.7 CONDIÇÕES AMBIENTAIS DE FUNCIONAMENTO

O ambiente em que o produto é utilizado é um ambiente exterior protegido contra agentes agressivos, tais como vapores corrosivos ou fontes de calor excessivo.

Salvo indicação em contrário, o produto destina-se a ser utilizado nas seguintes condições ambientais:

- Abaixo de 1000 m acima do nível do mar.
- Temperatura ambiente entre 5°C e + 45°C. (média de 24 horas ≤ 35°C)
- Humidade relativa de 30% a 85% sem condensação.
- Temperatura do material, se aplicável < 45° C.

Não é permitida a utilização do produto e dos sistemas de controlo em condições diferentes das indicadas.

Em especial, o ambiente de instalação e utilização não deve apresentar:

- Exposição a fumos corrosivos;
- Exposição a humidade excessiva (superior a 80%) e a mudanças rápidas de humidade;
- Exposição a poeiras excessivas;
- Exposição a poeiras abrasivas;
- Exposição a vapores oleosos;
- Exposição a misturas explosivas de poeiras ou gases;
- Exposição ao ar salgado;
- Exposição a vibrações, impactos ou choques anormais,
- Exposição a condições climatéricas fora dos limites permitidos ou gotejamento;
- Exposição a variações de temperatura elevadas ou rápidas (superiores a 5K/h);
- Presença de radiação nuclear.



NOTA: No caso de ferramentas com uma bateria (plug-in), consulte também os requisitos da bateria indicados no parágrafo 3.6 da documentação da bateria.

4.8 VIBRAÇÕES

O produto foi concebido e fabricado de modo a reduzir ao mínimo os riscos decorrentes das vibrações por ele transmitidas.

As vibrações produzidas por este produto, em função da sua utilização, de acordo com as informações fornecidas e em conformidade com a regulamentação em vigor, não são perigosas para a saúde do operador.

Os valores do nível de vibração expressos em m/s² são apresentados no parágrafo 2.2 da secção de dados técnicos deste manual.



CUIDADO

As vibrações excessivas só podem ser causadas por uma avaria mecânica, o que significa que o produto não deve ser utilizado e deve ser comunicado e rectificado imediatamente, de modo a não pôr em risco a segurança do produto e do pessoal responsável pela sua operação e manutenção.

4.9 RUÍDO

As medições do ruído foram efectuadas em conformidade com a norma EN ISO 3744 acústica e normas conexas.

O produto não dispõe de protecção sonora.

Os valores do nível de potência sonora expressos em dB(A) são indicados no ponto 2.2 do presente manual. É prescrita a utilização de equipamento de protecção individual de absorção do som (protecções auriculares) para o pessoal que se encontre na proximidade do produto ou durante actividades de manutenção com o mesmo em funcionamento.

É da responsabilidade do utilizador tomar as medidas preventivas e de protecção pertinentes, em conformidade com a legislação do país em que o produto é utilizado.



CUIDADO

O utilizador é responsável pela avaliação do risco de ruído no local de trabalho e pela aplicação das medidas de prevenção e protecção daí decorrentes, em conformidade com a legislação do país onde o produto é utilizado.



PERIGO

Devem ser utilizados dispositivos de protecção acústica quando se está perto do produto ou durante as regulações.

É obrigatório o uso de protectores auriculares por todo o pessoal que trabalha com o produto, tanto para fins funcionais como de manutenção.

4.10 ELIMINAÇÃO DE MATERIAIS USADOS

O produto, no seu funcionamento normal, não provoca a contaminação do ambiente, mas durante todo o período de utilização são, no entanto, produzidos certos tipos de resíduos ou materiais usados em condições particulares (por exemplo, massa lubrificante/óleo proveniente da lubrificação de peças mecânicas ou de peças de plástico que possam ter estado em contacto com elas) que requerem uma eliminação adequada.

Existem regulamentos específicos em cada país sobre a protecção ambiental, incluindo a forma de eliminar estes materiais. O Cliente deve conhecer as leis em vigor no seu país e atuar em conformidade com essas leis e com as instruções fornecidas nas fichas técnicas dos produtos utilizados.



CUIDADO

Não se esqueça de respeitar a legislação em vigor relativa à eliminação de óleos minerais e/ou produtos com os quais tenham estado em contacto.



CUIDADO

Mais informações sobre a eliminação de óleos e outras substâncias podem ser encontradas nas fichas de dados de segurança das substâncias.

As etapas utilizadas na eliminação de resíduos tóxicos, incluindo a recolha, o transporte, o processamento (transformação para reciclagem), bem como a deposição e o despejo no solo, são actividades habituais de interesse comum e estão sujeitas aos seguintes princípios gerais:

- a) Devem ser evitados quaisquer riscos de lesões ou perigos para a saúde e segurança de qualquer indivíduo e da comunidade.

- b) O cumprimento de todos os requisitos higiénico-sanitários e a prevenção de qualquer poluição do ar, da água, do solo e do subsolo têm de ser garantidos.
- c) Deve ser promovida a observância de princípios eficientes e económicos, a fim de poupar e reciclar energia e materiais.

4.11 INDICAÇÕES PARA RESÍDUOS ESPECIAIS

Os resíduos especiais são os provenientes de processos industriais, bem como de materiais de equipamentos desmantelados e de máquinas deterioradas e obsoletas.

Os produtores de resíduos especiais (também tóxicos e nocivos) devem providenciar a sua eliminação diretamente ou através de empresas ou organismos qualificados e autorizados, ou entregá-los ao serviço público após a celebração de um acordo.

Ao eliminar resíduos especiais, consulte a autoridade governamental local relevante para obter informações disponíveis sobre a eliminação desses resíduos na sua região.



NOTA: Para ferramentas com bateria (plug-in), consulte também os requisitos da bateria na documentação da bateria.



CUIDADO

Qualquer eliminação não autorizada pelo proprietário de um produto é seguida da aplicação das sanções previstas no regulamento em vigor.



CUIDADO

INFORMAÇÕES IMPORTANTES PARA O UTILIZADOR DE ACORDO COM A DIRETIVA "REEE" 2012/19/UE (QUE REVOGA A DIRETIVA 2002/96/EC E A DIRETIVA 2003/108/EC) RELATIVA AOS RESÍDUOS DE EQUIPAMENTOS ELÉTRICOS E ELETRÓNICOS.

Em conformidade com a Diretiva 2012/19/UE relativa aos REEE, qualquer elemento/equipamento comprado marcado com o símbolo do caixote do lixo com uma cruz significa que deve ser recolhido, no final da sua vida útil, separadamente dos outros resíduos.



A recolha seletiva do elemento/equipamento, no final da sua vida útil, deve ser gerida pelo Fabricante. Os utilizadores que desejem desfazer-se deste equipamento terão de contactar o fabricante e seguir o sistema implementado para recolher o dispositivo no final da sua vida útil.

A recolha seletiva adequada e o subsequente processamento e eliminação ecológica evitam efeitos negativos na saúde e no ambiente e permitem a reciclagem e/ou reutilização dos materiais de que o equipamento é feito.



CUIDADO

Se a máquina não tiver o símbolo do caixote do lixo riscado, isso significa que o seu fabricante não é responsável pela sua eliminação. Neste caso, aplica-se sempre o regulamento em vigor sobre a eliminação de resíduos.

4.11.1 BATERIAS

Nos termos do Decreto Legislativo 188/2008, transposição italiana da Diretiva 2006/66/CE relativa a pilhas/baterias e resíduos conexos.

O símbolo do contentor do lixo barrado com uma cruz no produto ou na sua embalagem indica que as pilhas, no final da sua vida útil, devem ser recolhidas separadamente dos outros resíduos, de modo a permitir o seu tratamento e reciclagem adequados. Por conseguinte, o utilizador deve entregar o equipamento em fim de vida gratuitamente nos centros municipais de recolha selectiva de resíduos eléctricos e electrónicos adequados ou devolvê-lo ao vendedor.

Para além do símbolo, as pilhas, acumuladores e pilhas-botão que contenham mais de 0,0005% de mercúrio (símbolo químico Hg), mais de 0,002% de cádmio (símbolo químico Cd) ou mais de 0,004% de chumbo (símbolo químico Pb) são marcados com o símbolo químico do respetivo metal.

A recolha separada adequada das pilhas usadas e o seu subsequente processamento e eliminação ecológica evitam efeitos negativos na saúde e no ambiente e permitem a reciclagem e/ou a reutilização dos materiais de que são feitas.

A eliminação não autorizada de pilhas, baterias e acumuladores pelo utilizador implica a aplicação de sanções em conformidade com a regulamentação legal em vigor.

No caso de uma bateria contida no "aparelho", e sempre que a bateria possa ser facilmente removida pelo utilizador, tenha em atenção que, para cumprir a legislação em vigor, é obrigatório que a bateria não seja eliminada como resíduo municipal (Diretiva 2006/66/CE), sendo sujeita a recolha separada para evitar danos no ambiente.

Por conseguinte, o utilizador deve entregar gratuitamente o acumulador de pilhas usado nos centros municipais de recolha selectiva de resíduos eléctricos e electrónicos adequados, ou eliminá-lo nos contentores previstos nos pontos de venda.

4.12 DISPOSITIVOS DE SEGURANÇA APLICADOS AO PRODUTO

O produto está equipado com os seguintes dispositivos de segurança.

DISPOSITIVOS DE SEGURANÇA DO PRODUTO
GUARDA FIXA
DISPOSITIVO CONTRA SOBRECARGA ELÉCTRICA

4.12.1 GUARDAS FIXAS

As protecções fixas consistem em protectores fixos e/ou invólucros instalados no produto, cuja função é impedir o acesso às partes internas ou aos elementos móveis durante o ciclo de funcionamento. Com excepção da zona das ferramentas (por exemplo, lâmina de corte/cabeça de colheita/corrente, etc.), onde não é possível dispor de protectores devido à funcionalidade específica do equipamento.

Colocados em zonas de acesso restrito durante a manutenção, requerem ferramentas específicas para a sua remoção.

As protecções fixas são os invólucros protectores da mecânica do produto.



PERIGO

É absolutamente proibido fazer funcionar o produto, após a manutenção, sem reinstalar corretamente os protectores fixos, bem como utilizá-lo sem eles.

É estritamente proibido manipular o produto tentando, por qualquer meio, contornar uma protecção fixa tirando partido de possíveis passagens indirectas devido a um reposicionamento falhado ou parcial das protecções ou quando todos os parafusos de fixação não tiverem sido reposicionados como inicialmente previsto pelo fabricante.



NOTA

Verificar periodicamente a integridade dos protectores fixos e das suas fixações, prestando especial atenção aos protectores de acesso à mecânica do produto.

4.12.2 DISPOSITIVO CONTRA SOBRECARGA ELÉCTRICA

O produto está equipado com um fusível utilizado para proteger os circuitos eléctricos contra sobrecargas de corrente.

A função do fusível é interromper a corrente eléctrica no circuito se esta exceder o limite permitido e pré-determinado.

Um fusível de lâmina de 20 A está montado na ferramenta e é de cor AMARELA.



As sobrecargas de corrente podem resultar de avarias no funcionamento da ferramenta ou de falhas que provocam curto-circuitos.



CUIDADO

A utilização de fusíveis inadequados, a reparação de fusíveis ou a ligação em ponte do circuito elétrico sem fusíveis pode provocar um incêndio e ferimentos graves.

- Nunca instalar fusíveis com uma amperagem superior à prescrita. Um fusível defeituoso/quebrado deve ser substituído por outro com a mesma amperagem (mesma cor e letras) e do mesmo tamanho.
- Nunca tentar reparar os fusíveis.
- Nunca substitua um fusível por uma tira de metal, um clipe ou um objeto semelhante.



NOTA

Verificar a integridade do fusível de 20 A (AMARELO) periodicamente e antes de cada utilização. Os métodos de controlo e/ou substituição são indicados no ponto 7.1.3.

4.13 RISCOS RESIDUAIS

Durante a fase de conceção, as zonas ou partes de risco foram avaliadas e foram tomadas todas as precauções necessárias para evitar riscos para as pessoas e danos nos componentes do produto, tal como referido nos parágrafos anteriores.



CUIDADO

Verificar periodicamente o funcionamento correto de todos os dispositivos de segurança.

Não desmontar as protecções fixas ou móveis do produto. Não introduzir objectos estranhos ou ferramentas na área de operação, trabalho e manutenção do produto.

Embora o produto esteja equipado com os sistemas de segurança acima referidos, subsistem alguns riscos que não podem ser eliminados, mas que podem ser reduzidos através de acções corretivas por parte do utilizador final e de métodos de funcionamento corretos que são obrigatórios para qualquer pessoa que opere o produto.

Segue-se um resumo dos riscos que subsistem para o produto durante o funcionamento normal, a regulação e a colocação em funcionamento, a manutenção e a limpeza.

4.13.1 IMPACTO E TRITURAÇÃO

Não aceder às partes móveis do produto.

Risco presente se os protectores do produto forem removidos.

Risco de queda de peças do produto se componentes como a cabeça de colheita, a vara de extensão, o cabo e a bateria não estiverem corretamente apertados.

4.13.2 FOGO

Em caso de falhas ou avarias, o material plástico utilizado (por exemplo, bainhas, cabos elétricos) é auto-extinguível e está em conformidade com as normas em vigor.

O produto, sendo um produto portátil de mão e/ou transportado à mão, não está equipado com o seu próprio sistema de combate a incêndios.

- O cliente/utilizador deve avaliar a necessidade de um sistema de extinção de incêndios adequado, de acordo com os regulamentos de segurança e prevenção de incêndios em vigor no país do utilizador e os regulamentos internos do local/estabelecimento.
- Não utilizar chamas abertas ou fumar perto do produto durante o funcionamento e/ou manutenção.



PERIGO

Em caso de incêndio, desligue sempre o produto e desligue todas as fontes de alimentação/energia.



NOTA

O produto é alimentado a pilhas. Para mais informações, que devem ser seguidas, consultar a documentação de acompanhamento.

4.13.3 ATMOSFERA EXPLOSIVA:



CUIDADO

O produto **NÃO** é adequado para utilização em ambientes explosivos ou classificados.

- É absolutamente proibida a sua utilização numa atmosfera explosiva ou parcialmente explosiva.

Por conseguinte, o produto não é adequado para trabalhar nos seguintes tipos de ambientes:

- **explosivos ou parcialmente explosivos**
- **classificado como perigoso em termos de incêndio ou explosão**
- **na presença de atmosferas corrosivas**
- **na presença de gases e/ou poeiras classificados**
- **com risco de incêndio devido a qualquer material ou fonte de ignição**

- É absolutamente proibida a sua utilização em qualquer um dos ambientes acima referidos.

4.13.4 CEGUEIRA

Risco presente em todas as fases de utilização e durante a manutenção e limpeza.

- Durante o trabalho com o produto, é absolutamente proibido permanecer nas proximidades da cabeça, para evitar o risco de projecção de objectos e fragmentos do processo.
- Durante a utilização e a limpeza do produto, o pessoal deve usar óculos de protecção adequados.



CUIDADO

A utilização de protecção ocular e facial é obrigatória.

4.13.5 QUEDA, PROJECCÃO DE OBJECTOS

- Evitar deixar ferramentas e objectos de trabalho sem vigilância, mesmo que temporariamente, para evitar que caiam ou sejam projectados
- Durante as actividades de utilização e/ou de manutenção, evitar apontar a cabeça de colheita para os outros ou para si próprio ou para os outros, para evitar o risco de projecção de resíduos de transformação e/ou de lubrificantes.
- Durante as actividades de colheita, pode haver o risco de o produto cair e/ou ser atirado.



CUIDADO

A utilização de protecção facial (escudo de protecção) e corporal é obrigatória para todo o pessoal de operação e manutenção.

4.13.6 SLIPPING

As fugas de lubrificantes devidas à lubrificação dos elos de ligação podem provocar o escorregamento do pessoal encarregado da utilização e do funcionamento.

Risco também presente em caso de incumprimento dos requisitos/condições de utilização.

Para evitar o risco de escorregar, a ferramenta só deve ser utilizada a partir do solo, numa posição segura e estável, assegurando um equilíbrio perfeito e estável durante a utilização e o manuseamento.



CUIDADO

Acéder a estas zonas com sapatos antiderrapantes e mantê-las sempre limpas. Efetuar inspeções periódicas de acordo com a utilização.



NOTA

As condições do local de trabalho (inclinação, superfície, etc.) não são tidas em conta neste risco. Consultar os parágrafos 3.1 e 3.2 para os requisitos adicionais indicados, lembrando que é da responsabilidade do utilizador efetuar uma avaliação dos riscos do local de trabalho e das condições corretas de utilização do produto.

4.13.7 EFEITO DE CHICOTADA

Cuidado com os movimentos de ricochete e de salto para cima gerados pelas ferramentas durante as operações de colheita. Podem fazer com que o operador perca o equilíbrio ou o controlo da ferramenta.

4.13.8 VIAGEM

- O armazenamento aleatório de material em geral pode constituir um risco de tropeçar e uma restrição parcial ou total das vias de evacuação em caso de necessidade.
- Assegurar que as vias de circulação, de trânsito e de evacuação estão livres de obstáculos e cumprem a regulamentação em vigor.

4.13.9 FALHAS DE CIRCUITO

- Devido a possíveis falhas, os circuitos/componentes de controlo, segurança e alimentação eléctrica podem perder parte da sua eficácia, o que pode reduzir o nível de segurança.
- Efetuar controlos periódicos do estado funcional dos dispositivos/componentes do produto e de todas as ligações

4.13.10 O RAIOS

Uma vez que se trata de uma ferramenta manual utilizada ao ar livre, não está equipada com proteção contra os efeitos dos raios.

- Informar o pessoal encarregado da manutenção e assegurar que este seja devidamente instruído para a execução da tarefa, bem como sensibilizado para os riscos residuais existentes.
- É proibido realizar quaisquer actividades durante condições meteorológicas adversas (risco de raios ou trovoadas).

4.14 REQUISITOS ADICIONAIS DE PERIGO PARA A UTILIZAÇÃO DA FERRAMENTA



PERIGO

- Nunca utilizar o produto se este estiver danificado, mal regulado ou apenas parcialmente montado.
- Não utilize o produto se o interruptor ON/OFF não funcionar corretamente.
- Não utilize o produto enquanto estiver a trabalhar numa escada, andaime ou numa superfície que não esteja ao nível do chão e/ou que não seja uma superfície estável.
- Não utilizar o produto perto de cabos eléctricos
- Tenha cuidado e concentre-se nas actividades que está a realizar, utilizando o bom senso e observando os regulamentos de segurança aplicáveis ao utilizar o produto.
- Não tocar em qualquer tipo de peças móveis, assim como é proibido efetuar a manutenção (de rotina e/ou extraordinária) com peças móveis. É obrigatório desligar a alimentação antes de efetuar qualquer atividade de manutenção.
- É proibido utilizar gasolina, solventes ou outros produtos inflamáveis para limpar ou lavar o equipamento.
- Não adulterar, modificar e/ou contornar os dispositivos de proteção, comando, controlo e segurança do produto.



PERIGO

- Antes de colocar o produto em funcionamento, certificar-se de que a cabeça de colheita e os seus dentes não estão em contacto com corpos estranhos ou peças sob tensão.
- Colocar-se numa posição de trabalho estável e segura, que garanta um equilíbrio perfeito (por exemplo, uma superfície plana e seca).
- Utilizar o produto, os acessórios, etc. em conformidade com estas instruções e tendo em conta as condições de trabalho e as operações a efetuar.
- Antes de cada utilização, verificar sempre se os sistemas de segurança e de comando e controlo estão em perfeito estado de funcionamento.
- Segurar firmemente os punhos da ferramenta (ambos os punhos e o punho da vara) com as duas mãos.
- Prestar especial atenção aos punhos, que devem estar sempre secos e limpos (sem resíduos de processamento, óleo, etc.) utilizando os EPI fornecidos.
- Prestar atenção aos ramos sob tensão, uma vez que podem causar a perda de controlo do produto devido a um efeito de chicotada.
- A inalação de óleo atomizado e/ou pó de madeira pode causar irritação ou intoxicação do aparelho respiratório do operador. Em caso de doenças prolongadas, consultar um médico competente.
- Evitar qualquer ligação involuntária da ferramenta. Ao manusear ou transportar a ferramenta, certifique-se de que o interruptor está na posição OFF antes de a ligar à fonte de alimentação (bateria).



PERIGO

Durante o funcionamento e a manutenção do produto, utilizar calçado, luvas e óculos de proteção ou ecrã de segurança



PERIGO

- Não transportar o produto pelo cabo de alimentação.
- Desligue a bateria antes de efetuar quaisquer ajustes ou manutenção de rotina ou extraordinária.
- Quando o produto não estiver a ser utilizado, desligue o interruptor ON/OFF para evitar o consumo desnecessário da bateria e/ou a deterioração dos componentes.
- Transportar o produto segurando-o com a cabeça de colheita virada para trás em qualquer situação em que o produto não esteja a ser utilizado e com o cabo de alimentação desligado do conetor.
- Antes de ligar o cabo de alimentação, certifique-se de que o conetor tem contactos limpos (sem sujidade ou outro material obstrutivo), que estão secos e sem oxidação.
- Desligue o conetor da fonte de alimentação ou retire a bateria antes de efetuar quaisquer ajustes ou manutenção de rotina e extraordinária.
- Utilizar o produto apenas com os acessórios especificados pelo fabricante.
- Antes de qualquer operação de manutenção de rotina, leia atentamente este manual. Para actividades de manutenção que não estejam indicadas no manual, contactar o C.A.T. do fabricante. (Centro de Assistência Técnica).
- Manter todas as etiquetas e pictogramas do produto em perfeito estado de legibilidade e sem danos, nomeadamente os relativos aos sinais de perigo e de segurança.



CUIDADO

Antes de efetuar qualquer manutenção ou regulação mecânica da ferramenta, é imperativo usar EPI, tais como calçado de segurança, fato-macaco, luvas à prova de perfuração e óculos de proteção facial.

- Qualquer trabalho de reparação ou manutenção só pode ser efectuado por pessoal devidamente formado. Informado e instruído, e autorizado com o perfil profissional exigido (técnico de manutenção mecânica e/ou técnico de manutenção eléctrica) em função do tipo de trabalho a efetuar.
- É obrigatório desligar o produto da fonte de alimentação antes de qualquer trabalho de regulação e/ou manutenção (bateria).
- Durante os trabalhos de operação, manutenção e/ou reparação, as pessoas não autorizadas devem manter-se a uma distância mínima de 5 metros do raio de ação do produto.
- A remoção dos dispositivos de proteção ou de segurança (caso existam) só deve ser efectuada para operações de manutenção extraordinárias e apenas por pessoal **de manutenção**, após a desconexão das fontes de alimentação. O técnico de manutenção deve garantir a segurança de todo o pessoal, também para evitar qualquer dano ao produto, bem como para restaurar a eficácia do próprio equipamento no final da manutenção e sempre antes de o voltar a utilizar.
- Todas as operações de manutenção que não estejam descritas neste manual devem ser efectuadas pelo T.A.C. do fabricante.
- Os trabalhos de manutenção, reparação e resolução de problemas devem ser concluídos com a verificação do funcionamento correto e de todos os dispositivos de segurança ativa.
- Uma vez terminada a manutenção ou as reparações, o produto só pode voltar a funcionar se for devidamente verificado por um **técnico de manutenção**, que deve certificar-se de que:
 - os trabalhos foram concluídos;
 - o produto funciona na perfeição;
 - os dispositivos de segurança são activados;
 - ninguém está a operar com o produto.

4.15 REQUISITOS DE PRECAUÇÃO ADICIONAIS



CUIDADO

Assegurar que todo o pessoal envolvido na manutenção e utilização do produto é devidamente formado e instruído sobre os procedimentos corretos de segurança e funcionamento.

Assegurar que todo o pessoal está consciente dos riscos residuais presentes e indicados no ponto 4.13



CUIDADO

Nunca efectue a manutenção do produto enquanto este estiver a funcionar.



CUIDADO

Certificar-se de que todos os dispositivos de segurança estão ligados e em bom estado de funcionamento. Nunca modificar ou contornar nenhum dos dispositivos de segurança.



CUIDADO

Quando a ferramenta não estiver a ser utilizada, desligue o interruptor ON/OFF para evitar o consumo desnecessário da bateria e/ou a deterioração dos componentes.



CUIDADO

O produto deve ser inspeccionado antes da utilização e, em qualquer caso, após eventos como: queda ou impacto, de modo a identificar quaisquer danos.



CUIDADO

Não utilizar o produto em espaços fechados ou num ambiente potencialmente explosivo.

O produto só pode ser utilizado por um operador devidamente formado e instruído que tenha lido e compreendido este manual.

Não introduzir objectos estranhos nas peças móveis.

Usar sempre vestuário de proteção individual adequado e apropriado para o trabalho a realizar. O vestuário deve ser justo ao corpo. Evitar usar gravatas, colares ou cabelos compridos soltos que possam ficar presos em peças móveis

Uma pessoa sob a influência do álcool ou que tome drogas que reduzam a atenção ou os reflexos não está autorizada a utilizar ou a interagir com o produto, nem a efetuar trabalhos de manutenção ou reparação.

O utilizador é responsável pelos perigos ou acidentes causados a outras pessoas ou aos seus bens em caso de utilização não conforme com as instruções deste manual.

A inalação de óleo atomizado pode causar irritação ou intoxicação do sistema respiratório do operador. Em caso de problemas prolongados, deve ser contactado um médico.

Para garantir a segurança do operador e evitar possíveis danos, é essencial ter lido e compreendido todo o manual de utilização e manutenção antes de efetuar qualquer trabalho no produto. O objetivo destas instruções é descrever o funcionamento do produto e a sua utilização segura, bem como as condições corretas de acordo com os regulamentos em vigor.

O cumprimento destas instruções ajuda a evitar situações perigosas, reduz os custos de reparação e prolonga a vida útil do produto. Este manual deve estar intacto e legível na sua totalidade.

4.16 NOTAS GERAIS DE CONDUTA

O pessoal responsável deve cuidar da sua saúde e da saúde dos outros trabalhadores presentes no local de trabalho, de acordo com a formação, as instruções recebidas e os meios e recursos disponibilizados pelo empregador (ou gestor), e cumprir os requisitos em vigor, bem como as informações contidas neste manual.

O comportamento é o resultado de três factores:

➤ **Comportamento**

Uma conduta correta e um comportamento prudente (autocontrolo) constituem uma defesa para si próprio e para os outros trabalhadores.

Sem autocontrolo, as leis, os regulamentos, as instruções e as medidas de prevenção e de proteção adoptadas têm pouco efeito.

De facto, a manutenção de uma atitude incorrecta e de um comportamento imprudente reduz as condições de segurança para si próprio e para os outros trabalhadores que trabalham nas imediações.

➤ **Cuidado**

As lesões e os acidentes têm quase sempre como causa contributiva a falta de cuidado. Com efeito, o controlo e a vigilância permanentes das próprias acções (atenção), bem como a igualdade de comportamento das pessoas presentes, reduzem consideravelmente as condições de exposição aos riscos e garantem uma maior segurança.

➤ **Regras gerais de conduta**

Por si só, uma atitude correta e uma atenção adequada não são suficientes para garantir condições de segurança.

Alguns acidentes e lesões podem também ocorrer sem razões aparentes ou sinais de alerta, pelo que devem ser respeitadas as regras, que resultam de leis, normas, recomendações ou da experiência e conhecimento.

Os trabalhadores devem respeitar as seguintes regras gerais de conduta, para além das que constam de outros manuais ou legislação em vigor ou de acções de formação recebidas.

- 1) Seguir as disposições e instruções dadas pelos superiores
- 2) Em caso de urgência e de acordo com as suas competências, os trabalhadores devem tomar medidas para eliminar ou reduzir as deficiências ou os perigos encontrados e, posteriormente, comunicar as suas acções ao seu supervisor;
- 3) Não remover os dispositivos de segurança, de aviso ou de controlo. Não efetuar, por iniciativa própria, operações que **não sejam da sua competência ou que possam ser perigosas**;
- 4) Colaborar com o empregador, os gestores e os supervisores na execução dos actos necessários à proteção da saúde ou impostos pelas autoridades competentes.
- 5) Cada um deve saber como fazer o trabalho que lhe foi atribuído, ou seja, deve:
 - verificar o seu próprio local de trabalho e compreender os problemas ou riscos que podem existir;

- tomar todas as precauções para que a execução das tarefas recebidas não constitua um perigo para si próprio ou para os outros trabalhadores;
 - não operar em condições perigosas sem tomar as medidas de proteção adequadas. Quando trabalhar em altura, utilize o EPI adequado, como cintos de segurança ou arneses;
- 6) Utilizar corretamente os meios, as máquinas, os equipamentos e os dispositivos de segurança;
 - 7) Não utilizar meios, instalações, máquinas, equipamentos sem autorização expressa e não efetuar manobras, trabalhos, acções ou qualquer outra coisa de que não tenha pleno conhecimento e que não seja da sua competência;
 - 8) Utilizar corretamente os equipamentos de proteção individual (EPI) e outros meios de proteção, de acordo com a formação e as instruções recebidas para a proteção individual e colectiva;
 - 9) Comunicar imediatamente aos seus superiores quaisquer deficiências nas instalações, equipamentos, máquinas e/ou meios, bem como nos dispositivos de segurança utilizados e quaisquer condições perigosas que possam ser encontradas;
 - 10) Conhecer as instruções a seguir em caso de emergência (incêndio, acidente grave, etc.);
 - 11) Os empregados que trabalham com máquinas e equipamentos com peças móveis não devem usar pulseiras, anéis, colares, gravatas, lenços ou outros acessórios semelhantes durante o trabalho;
 - 12) Manter as vias de passagem e de tráfego sempre desimpedidas e sem obstáculos;
 - 13) Não utilizar gasolina, gasóleo, álcool etílico ou solventes químicos para a limpeza ou lavagem;
 - 14) Manter as zonas de trabalho e de manutenção sempre desimpedidas.
 - 15) É essencial recolher e arrumar o equipamento e os materiais utilizados para o trabalho de modo a que não impeçam o trabalho dos outros ou o seu próprio trabalho numa altura posterior;
 - 16) Respeitar as obrigações e as proibições impostas pela sinalética de segurança distribuída nas diferentes zonas de trabalho;
 - 17) Nunca utilizar ar comprimido ou oxigénio para limpar o pó, a sujidade, etc. do vestuário de trabalho;
 - 18) Não negligencie pequenas feridas ou outros ferimentos ligeiros e providencie medicação imediata com os kits de primeiros socorros adequados e informe o seu superior;
 - 19) Não se distraia nem faça brincadeiras entre colegas durante o trabalho, pois isso pode dar origem a condições perigosas e causar ferimentos

4.17 PLACAS DE AVISO

Em função dos riscos residuais de vários tipos identificados para o produto, a CAMPAGNOLA S.r.l. equipou-o com placas de perigo, de aviso e de obrigação, definidas em conformidade com a regulamentação europeia relativa aos símbolos gráficos a utilizar nos sistemas (Diretiva 92/58/CEE).

As placas em questão estão localizadas numa posição altamente visível.



CUIDADO

É absolutamente proibido retirar as placas de aviso do produto. A CAMPAGNOLA S.r.l. não se responsabiliza pela segurança do produto se esta proibição não for respeitada.



CUIDADO

Após a utilização do produto no local de trabalho, caberá ao cliente/utilizador final adotar a sinalização necessária, em função dos riscos residuais existentes.



CUIDADO

O cliente/utilizador é obrigado a substituir as placas de aviso que se tornaram ilegíveis devido ao desgaste.

4.17.1 DISPOSIÇÃO DAS PLACAS DE AVISO

Em todos os modelos fabricados pela CAMPAGNOLA S.r.l. foram identificadas placas de aviso para assinalar os riscos residuais presentes, cujos tipos específicos são indicados a seguir.

Devido ao tamanho do produto, não é possível instalar placas de aviso, que foram identificadas para o produto, e por esta razão o fabricante afixou a placa de marcação CE com o pictograma da obrigação de ler e compreender o manual na sua totalidade.

Note-se que é da responsabilidade do utilizador, no momento da receção do produto, garantir a integridade da placa CE afixada no produto na posição indicada e das placas de aviso abaixo indicadas, para efeitos de uma gestão correta do produto e dos riscos residuais que subsistem apesar das soluções técnicas adoptadas.

		
Informação nos termos da Diretiva "REEE" 2012/19/UE: Ver ponto 4.11	Posição da placa CE afixada no produto/ferramenta	Obrigação de ler e compreender o manual fornecido na sua totalidade



Seguem-se os pictogramas de perigo e de proibição relativos aos riscos residuais que subsistem. Para uma descrição dos mesmos, consultar o ponto 1.4.

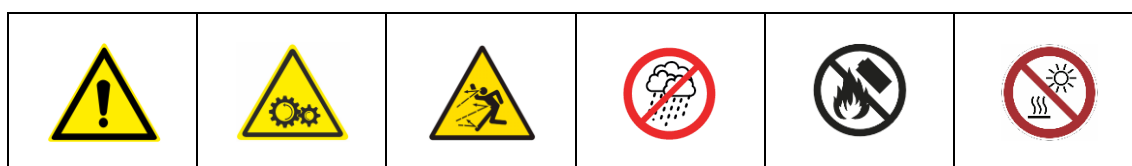

5. INSTALAÇÃO



Antes de ler este capítulo, para uma utilização segura do produto, consultar o Capítulo 4 "Segurança".

5.1 EMBALAR E DESEMBALAR

O produto, para ser protegido e não ser danificado durante o transporte, é normalmente embalado e transportado do fabricante para o cliente utilizando uma embalagem adequada (caixa de cartão; mala, etc.). O peso unitário embalado não excede 20 kg, pelo que pode ser facilmente manuseado sem qualquer ajuda especial.



CUIDADO!

A movimentação de cargas deve ser realizada em conformidade com as normas de segurança vigentes no local de trabalho. Conservar a caixa para guardar a ferramenta durante períodos médios ou longos ou para a guardar após a sua utilização ou para a enviar embalada para um Centro de Assistência para eventuais reparações.

As informações e os pictogramas necessários para o envio estão impressos na embalagem do produto. Após a receção do produto, tanto a integridade da embalagem como o conteúdo devem ser verificados para garantir que não ocorreram danos durante o envio.

Se notar algum dano devido ao transporte, envie uma reclamação por escrito, documentada por fotografias das partes danificadas, para CAMPAGNOLA S.r.l. o mais tardar 8 dias após a entrega do produto.

Verifique cuidadosamente se o conteúdo corresponde exatamente aos documentos de envio.

Ao eliminar a embalagem, o utilizador deve respeitar o regulamento em vigor no seu país.

A eliminação da embalagem é da responsabilidade do utilizador/cliente.

5.1.1 ARMAZENAMENTO

O produto embalado pode normalmente ser armazenado num ambiente fechado, desde que a temperatura não seja inferior a -10 °C ou superior a +50 °C e a humidade relativa não exceda 80% (sem condensação).

Não devem ser colocadas outras embalagens por cima da embalagem.

Deve ter-se especial cuidado com materiais frágeis.

Siga as indicações de posição indicadas na embalagem.

Devem ser tomadas precauções especiais durante a carga, a descarga e o transporte, de modo a evitar choques e danos.

Certifique-se de que a embalagem não foi danificada durante estas operações.

Nenhuma embalagem danificada pode ser reparada pelo cliente.



CUIDADO

Convém recordar que certos efeitos resultantes da exposição de um produto às condições ambientais são a consequência direta da sua exposição em sequência a dois ou mais fatores ou parâmetros, entre os quais são particularmente críticos:

- **choque térmico**, que pode resultar da exposição do produto a condições de temperatura elevada imediatamente após a exposição a condições de temperatura baixa ou vice-versa, ou da sujeição do produto à água (chuva, jactos de água, neve, imersão, etc., todas as condições proibidas) imediatamente após a exposição a condições de temperatura elevada;
- **A formação de gelo** que pode resultar da exposição do produto a temperaturas abaixo de zero imediatamente antes ou depois da exposição à humidade, chuva ou água devido a outras causas que não a chuva.



CUIDADO

Depois de armazenar o produto dentro dos limites das condições acima mencionadas, é necessário mantê-lo em estado não operacional durante cerca de 12 horas, a fim de restabelecer as condições corretas de temperatura ambiente permitidas (ver parágrafo 4.7), de modo a evitar danos na parte eléctrica/electrónica em resultado de choques térmicos, formação de gelo ou humidade, etc., que podem deteriorar ou danificar estes circuitos.



NOTA: quaisquer outras condições para além das acima referidas podem ser indicadas na documentação específica dos componentes, quando presentes e fornecidos. Neste caso, devem ser seguidas as instruções da documentação específica.

5.2 MONTAGEM DO PRODUTO

O produto a que se refere este manual é fornecido desmontado.

Proceder à montagem do produto da seguinte forma.

- Retirar a cabeça de colheita (12) e os oito dentes (13) da embalagem.
- Inserir os dentes com uma ligeira pressão nos dois suportes (14), certificando-se de que os dentes de bloqueio saíram do suporte.
- Retirar a vara de extensão da embalagem.
- Ligar os conectores (10 e 11) que saem da cabeça de colheita (12) e da vara de extensão (6).
- Introduzir a vara de extensão no interior da cabeça de colheita até ao limite, tendo em atenção a posição anti-rotação.
- Aperte os parafusos de fixação (16) na cabeça (12) para bloquear firmemente a vara de extensão.

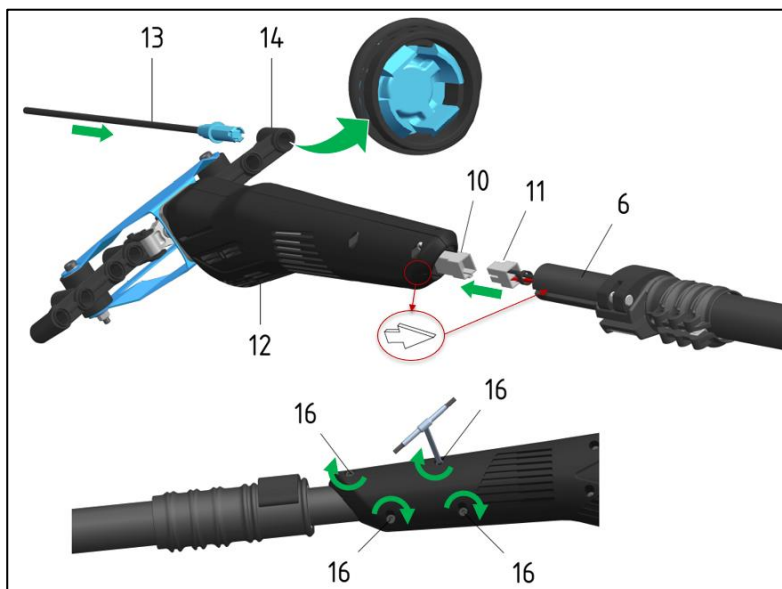

- Retirar a pega (1 ou 2) da embalagem.
- Ligue os conectores (9 e 11) que saem do terminal do punho e da vara de extensão.
- Apertar os parafusos (16) da braçadeira no punho (1 ou 2).

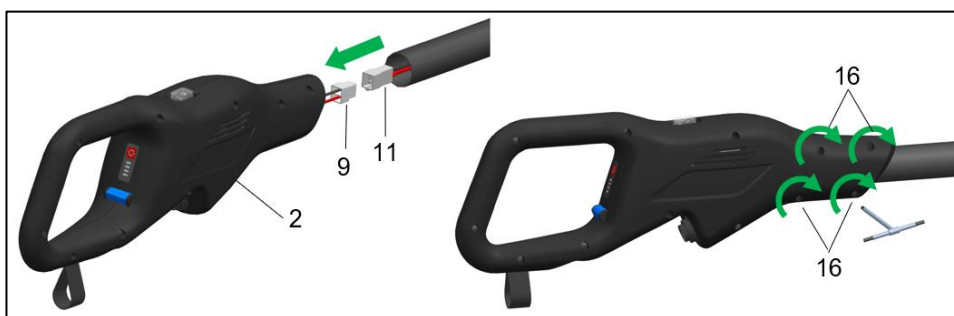
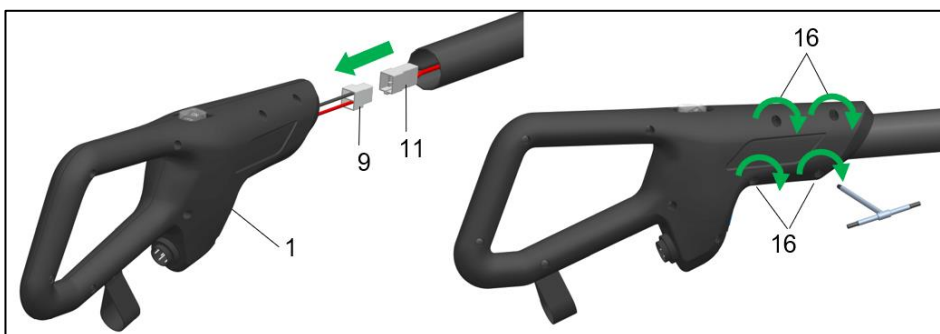

- Desbloquear a alavanca (8) da vara de extensão telescópica.
- Ajustar o comprimento da vara telescópica à altura de trabalho.
- Bloquear a alavanca (8).

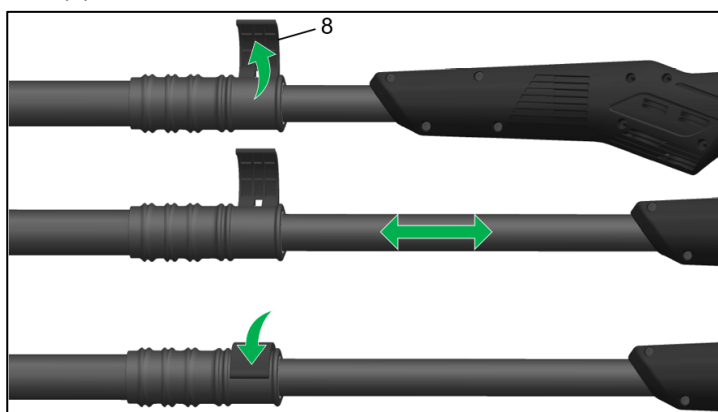

Para concluir a montagem do produto, é agora necessário ligar a fonte de alimentação.

Se tiver uma bateria de chumbo-ácido de 12V (não incluída), a ligação entre a bateria e a ferramenta é a mesma, quer tenha o punho (1) ou o punho de encaixe (2).

No entanto, se tiver uma bateria de íões de lítio de 21,6 V (não incluída), a única ligação possível é na pega de encaixe (2).

Com uma bateria de chumbo-ácido de 12 V, utilize o cabo de alimentação (18) para ligar a ferramenta à bateria e proceda da seguinte forma.

- Retirar o cabo de alimentação (18) da embalagem
- Introduzir o conector do cabo (18) na ranhura (17) sob o punho (1 ou 2).
- Ligar o cabo de alimentação (18) ao conector (5).

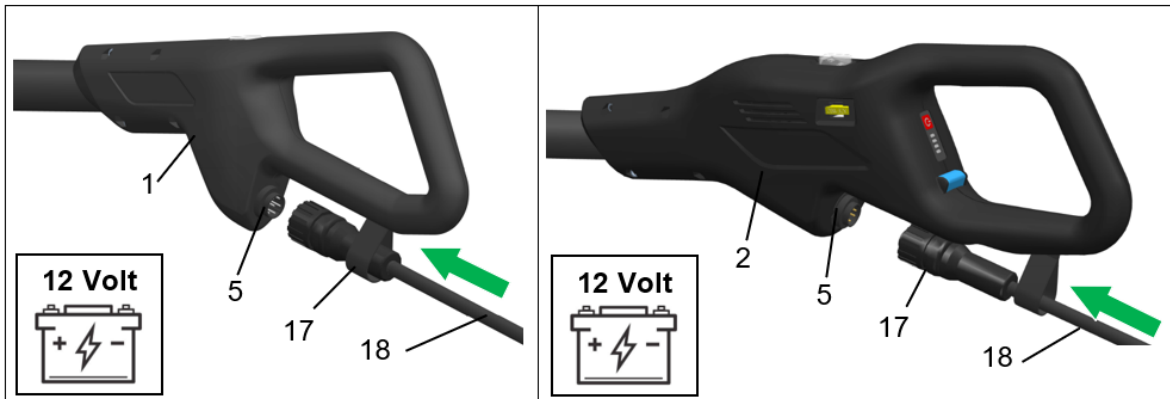

- Certifique-se de que o interruptor ON-OFF (3) está na posição OFF.
- Ligar as braçadeiras (19) do cabo de alimentação (18) à bateria respeitando os pólos.

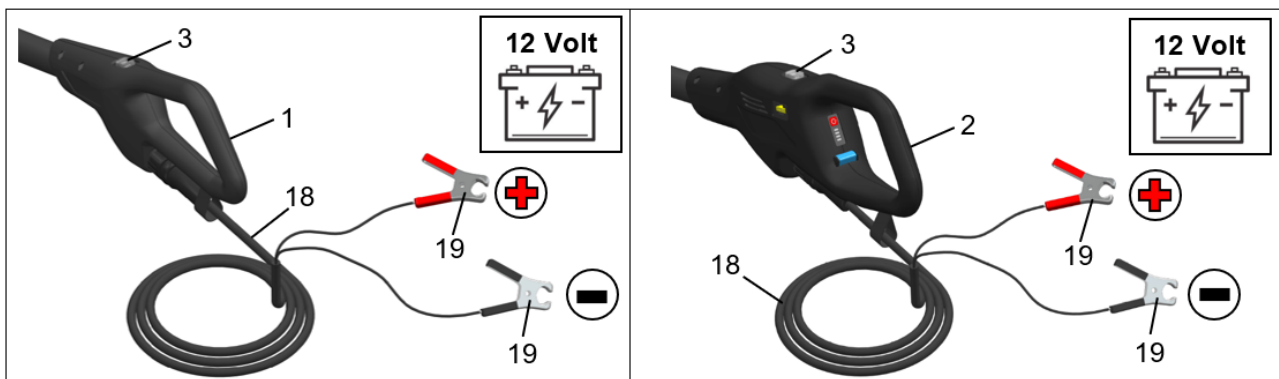

CUIDADO!

No momento em que o interruptor ON-OFF (3) é premido na posição ON, a ferramenta começa a trabalhar imediatamente. Certifique-se de que coloca a ferramenta longe de pessoas ou bens. O não cumprimento do aviso é potencialmente perigoso para a segurança do operador.

Se tiver uma pilha de lítio de 21,6 V, insira-a como indicado abaixo.

- Retirar a pilha (24) da embalagem
- Certifique-se de que utiliza apenas pilhas compatíveis com o produto (ver par. 2.2);
- Certifique-se de que os terminais de contacto do lado da bateria e do lado da ferramenta (20) não estão danificados e estão limpos;
- Introduzir a pilha (24) nas guias (21) situadas na parte inferior do punho de encaixe (2), até ao batente, mantendo premido o fecho de segurança (23).
- Quando a bateria atingir o fim do seu curso, solte o fecho de segurança (23) para obter um bloqueio mecânico assinalado por um clique.

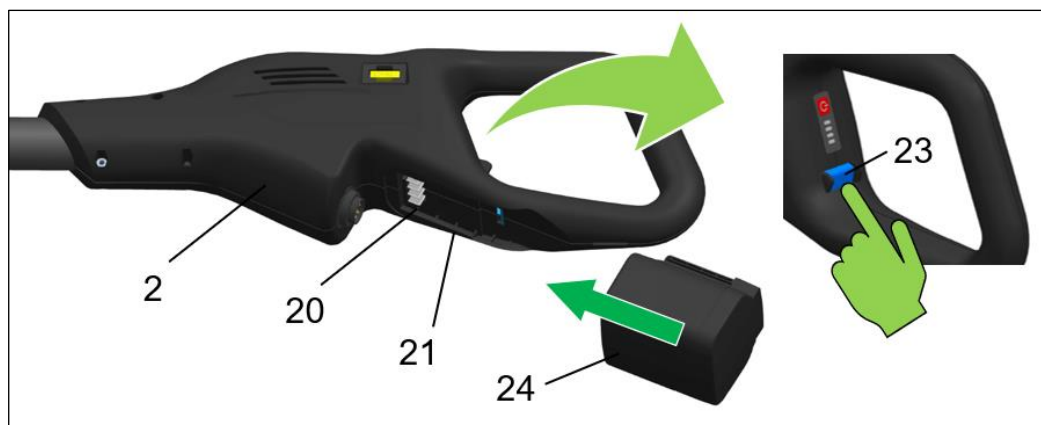
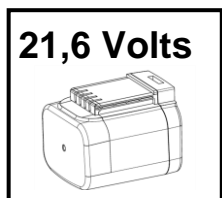

5.3 VERIFICAÇÕES E TESTES ANTES DO ARRANQUE

Este ponto indica as verificações e os controlos que devem ser efectuados no produto antes da primeira colocação em serviço.

- Verificar se o cabo e a cabeça de colheita estão corretamente apertados na vara de extensão.
- Verificar se a alavanca (8) da braçadeira da vara de extensão está na posição de bloqueio.



CUIDADO

Antes de colocar o produto em funcionamento, efetuar uma verificação da integridade de todas as suas partes, incluindo a bateria.

Antes de utilizar (ver par. 6), certifique-se, para além da adequação da bateria ao produto específico adquirido, de que a bateria está completamente inserida e bloqueada, de modo a evitar quedas e/ou danos em bens ou pessoas.

5.4 DESACTIVAÇÃO

O parágrafo seguinte contém alguns conselhos e indicações para o desmantelamento, a desmontagem e a remoção do produto no final da sua vida útil.

Os passos seguintes, bem como as instruções dos manuais dos componentes utilizados, devem ser tidos em conta aquando da desativação.

Os materiais de que o produto é feito são essencialmente:

- 1) Aço ferrítico pintado, plastificado ou galvanizado;
- 2) Material plástico de polietileno;
- 3) Elastómeros, PTFE, grafite;
- 4) Óleo para engrenagens;
- 5) Motor;
- 6) Cabos elétricos com condutas associadas;
- 7) Dispositivos eletrónicos de controlo e acionamento;
- 8) Mangueiras e acessórios pneumáticos. (apenas para ferramentas pneumáticas)

Após a desmontagem do produto, os diferentes materiais devem ser separados e eliminados de acordo com as regulamentações do país onde o produto deve ser eliminado.

As operações descritas abaixo só são permitidas a pessoal autorizado:

- Criar espaço suficiente à volta do produto para efetuar todos os movimentos sem risco para o pessoal;
- Desligue as fontes de alimentação do produto.

Só depois de realizadas as actividades acima referidas, proceder à desmontagem do produto de cima para baixo, prestando especial atenção aos conjuntos sujeitos a queda por gravidade.

- Retirar as partes móveis e separar, na medida do possível, os diferentes componentes por tipo de material (plástico, metal, etc.), que devem ser eliminados através de recolha selectiva. Confiar a eliminação dos materiais de demolição às empresas responsáveis.
- Retirar e manusear as várias partes do produto da zona de trabalho, tomando todas as precauções necessárias
- Utilizar sempre o EPI adequado para estas operações e como indicado no Capítulo 4.

Depois de desmontar o produto de acordo com o procedimento anterior, os vários materiais devem ser separados e eliminados de acordo com os regulamentos do país em que o produto vai ser eliminado. O produto não contém componentes ou substâncias perigosas que exijam procedimentos especiais de remoção.



CUIDADO

Deve-se ter extremo cuidado, pois a possível queda de peças ou componentes durante a remoção pode representar um sério perigo para os operadores.



NOTA

A eliminação deve ser efectuada em conformidade com a legislação do país em que o produto está instalado. É obrigação do utilizador cumprir com o regulamento em vigor no seu país.



NOTA

Em caso de dificuldades na desmontagem, demolição e desmantelamento dos componentes que constituem o produto, consultar o gabinete de projeto da CAMPAGNOLA S.r.l., que indicará os métodos de funcionamento em conformidade com os princípios de segurança e de proteção do ambiente.

Consultar também o capítulo 4 relativo à secção "4.2.1 INDICAÇÕES PARA RESÍDUOS ESPECIAIS"

5.4.1 INFORMAÇÕES ADICIONAIS SOBRE A ELIMINAÇÃO DE PILHAS



NOTA: Para produtos não equipados com baterias ou sistemas de baterias, consulte a documentação específica para a sua desativação ou eliminação.

6. UTILIZAÇÃO E FUNCIONAMENTO

6.1 INFORMAÇÕES GERAIS

- Utilizar a ferramenta apenas em condições de boa visibilidade. Uma zona de trabalho pouco iluminada pode provocar acidentes. Não efetuar cortes em condições de fraca luminosidade, como no escuro, à noite, ao entardecer, ao amanhecer ou com poeira ou areia no ar que impeçam uma visibilidade clara abaixo dos 2 metros. As zonas de utilização da máquina devem dispor de uma iluminação adequada de 100 lux com uma uniformidade mínima de 0,7 na zona de trabalho e de 50 lux, com uma uniformidade mínima de 0,3, na proximidade imediata.
- Não utilize a ferramenta em condições perigosas para o operador, em terrenos escorregadios e/ou em declives acentuados.
- Assegurar sempre uma postura correta (pernas ligeiramente afastadas, com um pé à frente do outro para uma maior força de ação, tronco direito), respeitando os períodos de repouso durante a utilização (sugere-se um período de repouso por hora de trabalho), na mudança de posição e durante o trabalho.
- Certifique-se de que não molha, submerge ou põe em contacto o produto com água, neve ou superfícies húmidas em geral, para evitar danificá-lo.
- Para evitar danos, perigos ou ferimentos, mantenha crianças, pessoas frágeis, observadores ou animais a uma distância segura e fora do alcance do produto antes de o utilizar.
- Mantenha a ferramenta afastada de fontes de calor, óleo, solventes e de quaisquer condições ambientais que não sejam as indicadas no manual e permitidas.
- Chama-se a atenção para o facto de, em caso de danos ou outras condições com fugas de fluido da bateria, poderem existir riscos para o pessoal em caso de contacto ou outra situação resultante dessas fugas. Não toque em nenhum líquido da bateria. Em caso de contacto, lavar imediatamente com água limpa. Se o líquido entrar em contacto com os olhos, lavar abundantemente com água limpa e procurar imediatamente assistência médica.

- Utilizar o produto apenas para os fins descritos. Qualquer outra utilização pode causar ferimentos.
- Manusear e utilizar o produto segurando-o completa e firmemente com ambas as mãos para evitar uma utilização incorrecta, lesões, quedas e impactos acidentais.
- Verificar sempre se os dispositivos de segurança estão a funcionar corretamente.
- Antes de colocar o produto em funcionamento, certificar-se de que não existem corpos estranhos entre as peças móveis.
- Respeitar as indicações do fabricante para a regulação e a lubrificação (ver cap. 7).
- Nunca utilizar o produto se este estiver danificado, mal regulado ou apenas parcialmente montado.



CUIDADO

Consulte a documentação (manual, ficha de dados ou pictogramas) fornecida com a bateria de lítio para obter todas as indicações e avisos a observar e relativos à utilização da bateria.

6.2 OPERAÇÃO

Este ponto define as condições a cumprir para pôr o produto em funcionamento.

6.2.1 ARRANQUE DO PRODUTO

Uma vez montado como descrito no ponto 5.2, proceder ao arranque:

- Ligue a ferramenta premindo o interruptor ON-OFF (3) para a posição ON.
- No punho de encaixe (2), o estado de carga da bateria de encaixe pode ser visualizado premindo o interruptor (22).

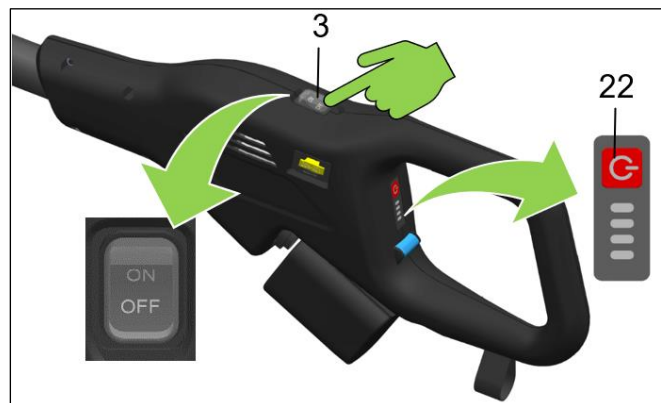
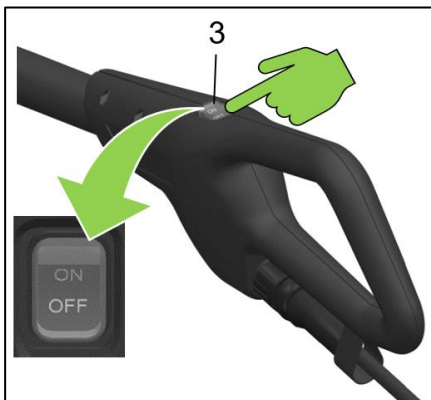

CUIDADO!

No momento em que o interruptor ON-OFF (3) é premido na posição ON, a ferramenta começa a trabalhar imediatamente. Certifique-se de que coloca a ferramenta longe de pessoas ou bens. O não cumprimento do aviso é potencialmente perigoso para a segurança do operador.



CUIDADO

- Antes de colocar o produto em funcionamento, certificar-se de que os dentes da cabeça de colheita não estão em contacto com corpos estranhos e/ou que o seu manuseamento não cria condições perigosas
- Nunca trabalhar em árvores ou escadas, pois é extremamente perigoso.
- Antes de começar a trabalhar com a ferramenta, usar vestuário de proteção. Verificar se todos os dispositivos de segurança e de proteção estão funcionais e corretamente montados.
- Verificar se todos os parafusos de aperto estão bem apertados (ver cap. 7.1.1 binários de aperto).

6.2.2 UTILIZAÇÃO DO PRODUTO

Depois de ligar o produto, como indicado no ponto 6.2.1, é obrigatório segurar o produto com as duas mãos, uma mão na pega (1 ou 2) e a outra na haste de extensão (6), para o utilizar corretamente.

CUIDADO

- Utilizar o produto apenas para os fins descritos em "Descrição do produto". Qualquer outra utilização pode causar ferimentos e é proibida.
- O produto só pode ser utilizado se estiver inserido entre os ramos. A utilização incorrecta provoca um maior desgaste da ferramenta e não poupa o consumo da bateria.
- Nunca desligue o conector de alimentação enquanto a ferramenta estiver a ser utilizada.

6.2.3 PARAR O PRODUTO

Por conseguinte, a ferramenta deve ser desligada no final da sessão de trabalho:

- Prima o botão ON-OFF (3) para a posição OFF.
- Desligue o cabo de alimentação (18) da ferramenta, na versão com bateria de 12V.
- Retirar a pilha (24) premindo o fecho de segurança (23) e fazendo-a deslizar sobre as guias (21), na versão 21,6V.

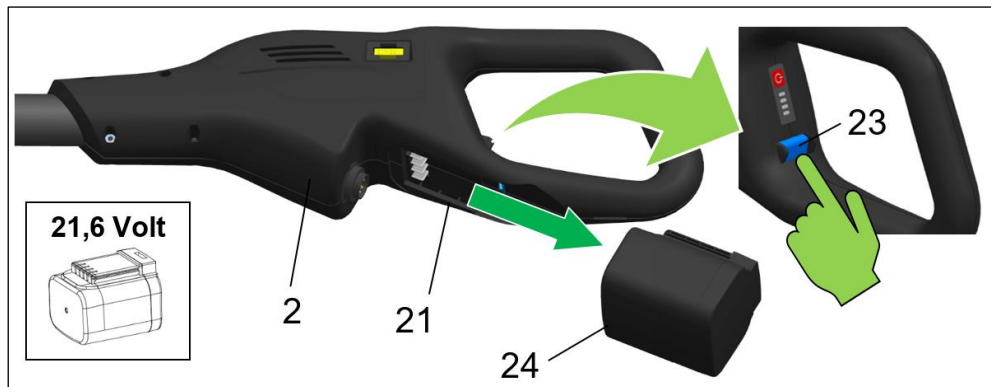
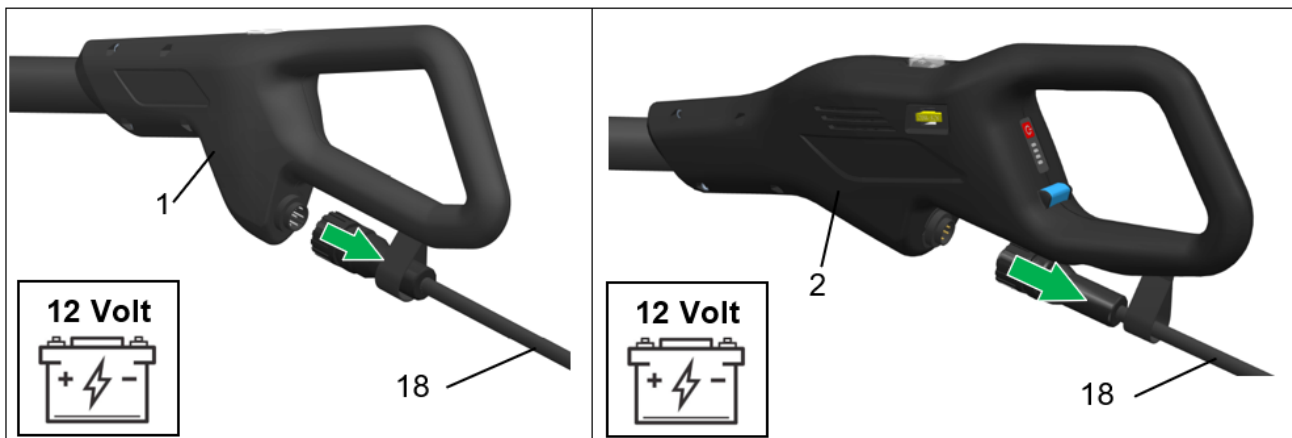

CUIDADO

Tenha o cuidado de pousar a ferramenta sem colocar o peso da ferramenta sobre os ancinhos e/ou dobrar ou puxar o cabo de alimentação (18) e o seu conector.
Não esmagar o cabo (18) colocando pesos ou a própria ferramenta sobre ele.

6.3 MANUSEAMENTO DO PRODUTO

Antes de deslocar a ferramenta, em caso de viagens curtas, certifique-se de que a ferramenta está desligada, colocando o interruptor na posição OFF.

Uma vez reunidas as condições acima referidas, proceder ao manuseamento, rodando a cabeça de corte para trás em relação ao sentido do movimento, assegurando que nenhuma pessoa, coisa ou animal possa entrar em contacto com a ferramenta.

No caso de deslocações de diferentes locais ou de viagens longas, para além das acima referidas, é também prescrito o seguinte:

- desligar o cabo da bateria ou retirar a bateria.
- guardar a ferramenta na sua embalagem

6.4 ARMAZENAMENTO

Após a utilização, ou em caso de longos períodos de inatividade, é aconselhável:

- Siga o procedimento para desligar e fixar a ferramenta, acima (ver parágrafo 6.3).
- Remover o pó residual e as impurezas na cabeça de colheita.
- Cumpra todos os regulamentos de manutenção descritos no manual, bem como as normas de segurança actuais e aplicáveis.
- Guardar a ferramenta na sua embalagem
- Colocar a ferramenta num local abrigado e seco.

7. MANUTENÇÃO

As operações de manutenção descritas abaixo servem para manter o produto eficiente e em boas condições, com o objetivo de evitar avarias ou falhas.

O termo «manutenção» inclui as seguintes atividades:

➤ **Manutenção preventiva ou de rotina**

Conjunto de intervenções efectuadas a intervalos pré-determinados ou de acordo com critérios prescritos e destinadas a reduzir a probabilidade de falha ou de degradação do funcionamento de uma máquina. A manutenção preventiva inclui intervenções de inspeção, controlo, regulação, limpeza e lubrificação.

➤ **Manutenção especializada ou extraordinária**

A manutenção especializada é definida como o conjunto dos trabalhos efectuados a intervalos pré-determinados ou na sequência de falhas e avarias, com o objetivo de restabelecer o funcionamento de uma máquina. A manutenção especializada inclui a revisão, a reparação, o restabelecimento das condições nominais de funcionamento ou a substituição de uma unidade avariada, defeituosa ou gasta.



NOTA:

AS OPERAÇÕES DE MANUTENÇÃO PREVENTIVA E ESPECIALIZADA PODEM SER EFECTUADAS PELO UTILIZADOR OU PELOS CENTROS DE ASSISTÊNCIA TÉCNICA (C.A.T.) DA CAMPAGNOLA S.R.L., DE ACORDO COM AS INSTRUÇÕES DAS FICHAS TÉCNICAS. ALGUMAS OPERAÇÕES DE MANUTENÇÃO ESPECIALIZADAS, DEVIDO À SUA COMPLEXIDADE, FORAM DELIBERADAMENTE OMITIDAS DO MANUAL E DEVEM SER REALIZADAS EXCLUSIVAMENTE PELO T.A.C., QUE POSSUI OS CONHECIMENTOS TÉCNICOS, A DOCUMENTAÇÃO E O EQUIPAMENTO NECESSÁRIOS PARA REALIZAR AS ACTIVIDADES.

A Diretiva 2006/42/CE (Diretiva Máquinas) define um **técnico de manutenção** como "uma pessoa qualificada para instalar, operar, ajustar e manter um produto".



CUIDADO

A frequência dos trabalhos de manutenção e/ou reparação deve ser:

- A) Consoante o estado de desgaste. Os trabalhos de reparação são efectuados após avaliação dos resultados de uma análise preliminar, a fim de evitar que a unidade em questão seja danificada.
- B) em caso de avaria ou deterioração. A reparação é precedida de uma revisão geral, no decurso da qual se determina a avaria ou a deterioração.

A reparação deve ser efectuada após a avaliação dos resultados da revisão.



NOTA

CAMPAGNOLA S.r.l. NÃO SERÁ RESPONSÁVEL POR FALHAS OU AVARIAS DURANTE O PERÍODO DE GARANTIA DO PRODUTO EM CASO DE FALTA DE MANUTENÇÃO, FALTA DE LUBRIFICAÇÃO, SUBSTITUIÇÃO POR PEÇAS NÃO ORIGINAIS OU PEÇAS NÃO AUTORIZADAS PELA CAMPAGNOLA S.r.l. E UTILIZAÇÃO DO PRODUTO DE UMA FORMA DIFERENTE DA INDICADA NESTE MANUAL DE INSTRUÇÕES.

7.1 MANUTENÇÃO PREVENTIVA OU DE ROTINA



As operações de manutenção de rotina abaixo indicadas podem ser efectuadas por operadores ou técnicos de manutenção.

Os equipamentos de proteção individual previstos e a utilizar constam do ponto 1.5.

7.1.1 BINÁRIOS DE APERTO

Os parafusos e as cavilhas de diferentes tipos e tamanhos devem ser apertados durante os procedimentos de manutenção.

As tabelas seguintes indicam, em função do tipo de parafusos e/ou pernos presentes, o valor do binário de aperto máximo a utilizar e a respeitar para evitar problemas com o produto.

Pos.	Descrição	Função	PESSOAL QUALIFICADO	Binário de aperto
1	Parafuso M4x16	Para bloquear a cabeça de colheita e a pega na vara de extensão.		4 Nm
2	Parafuso Ø3,5x20	Para bloquear as coberturas da cabeça e do punho		1,5-2 Nm
3	Parafuso M5x25	Para bloquear o suporte do ancinho na cabeça de colheita		5 Nm
4	Parafuso M5x40	Para bloquear os apoios dos dentes		5 Nm



CUIDADO

É proibido ao operador efetuar a manutenção e/ou o aperto de parafusos e pernos reservados ao técnico de manutenção mecânica ou ao técnico de manutenção eléctrica.

7.1.2 SUBSTITUIÇÃO DE DENTES

Para substituir os dentes (13), proceder da seguinte forma:

- Colocar o suporte dos dentes (14) num torno e bater na ponta do dente (13) com um martelo até este deslizar para fora do seu lugar
- Insira o novo dente no lugar, tendo o cuidado de encostar o dente de plástico à parede do suporte dentário.

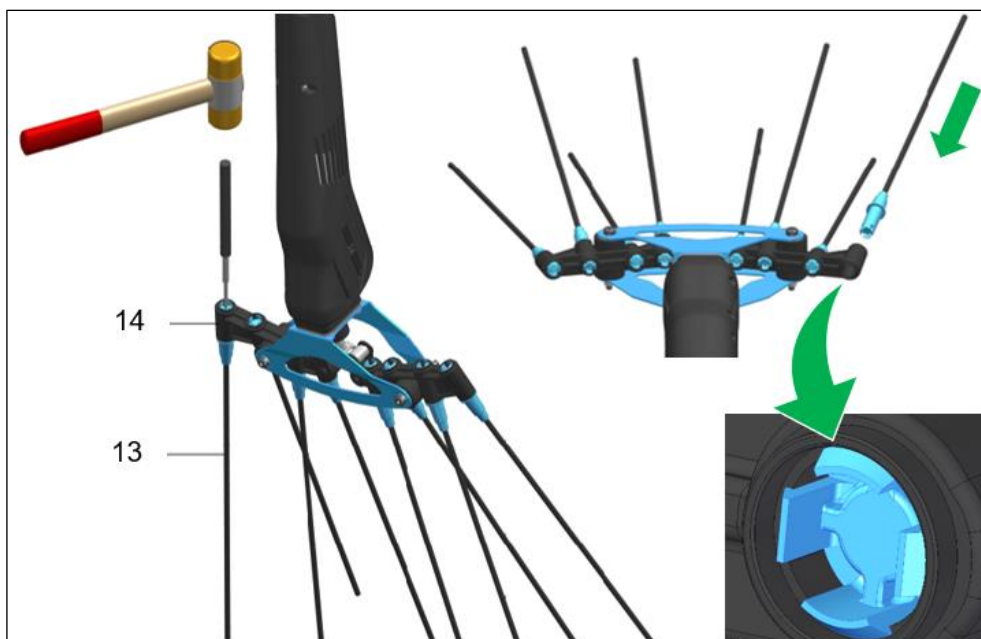

7.1.3 SUBSTITUIÇÃO DO FUSÍVEL



NOTA

Os fusíveis queimados podem ser reconhecidos pelo filamento metálico partido, como mostra a figura ao lado.

Iluminar com uma lanterna para ver melhor se o fusível está queimado.

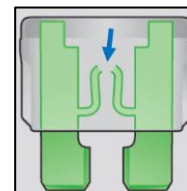

Para verificar a integridade do fusível ou em caso de mau funcionamento da ferramenta, efetuar os seguintes passos:

- Rode o interruptor ON-OFF (3) para a posição OFF.
- Desligue o cabo de alimentação (18) ou retire a bateria (24) da ferramenta.
- Retirar o fusível (3)
- Se o fusível estiver queimado, substitua-o por um novo da mesma amperagem (mesma cor e letras) e do mesmo tamanho.

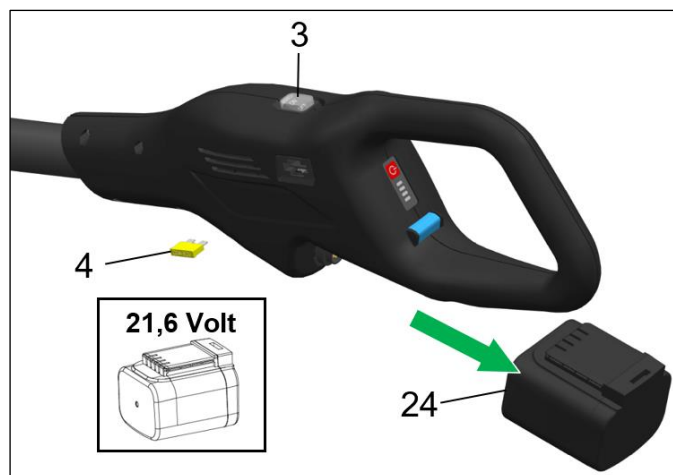
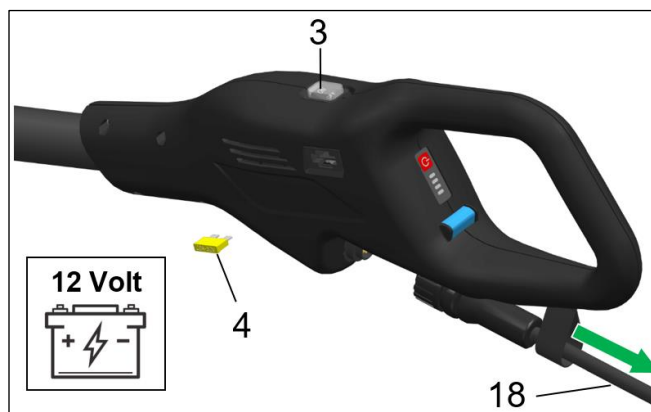
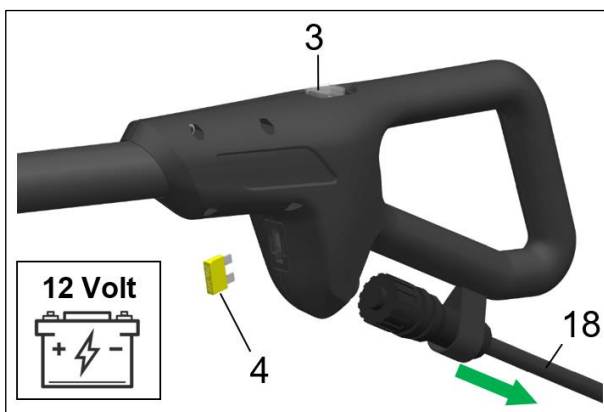

7.1.4 LUBRIFICAÇÃO DOS ELOS DE LIGAÇÃO

Este parágrafo contém as informações e instruções a respeitar aquando da lubrificação dos elos de ligação.
Lubrificar periodicamente os elos de ligação (15) de ambos os lados com uma escova.

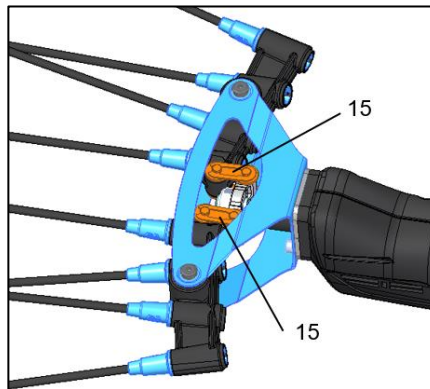

(*) Para o tipo de massa lubrificante e/ou adesivo/vedante recomendado, ver o ponto 7.3.3.

7.1.5 LIMPEZA DA CABEÇA E DO PUNHO

Este parágrafo contém as informações e instruções a respeitar para a limpeza da cabeça processadora e do cabo. Verificar periodicamente a integridade dos protectores fixos e das suas fixações, prestando especial atenção aos protectores de acesso à mecânica do produto.

Manter a cabeça e os punhos limpos com um pano ou uma escova.

Não pulverizar ou mergulhar em água.

Não utilizar produtos de limpeza que possam danificá-los permanentemente.

Prestar especial atenção à limpeza das fendas da unidade de potência, que têm a função de fazer circular o ar no interior da cabeça para arrefecimento do motor.



CUIDADO!

A limpeza da cabeça reduz a formação de fricção que poderia comprometer o desempenho e a autonomia da ferramenta.

7.1.6 MANUTENÇÃO DE FIM DE OBRA

Após a utilização, ou em caso de longos períodos de inatividade, é aconselhável:

- Siga o procedimento para desligar e fixar o produto, tal como descrito no ponto 6.5.

7.2 MANUTENÇÃO ESPECIALIZADA OU EXTRAORDINÁRIA



As operações de manutenção extraordinárias devem ser efectuadas por um técnico de manutenção mecânica ou eléctrica, consoante a actividade a realizar.



CUIDADO

Antes de qualquer actividade de manutenção extraordinária, é obrigatório proteger o produto, nomeadamente:

- Calçar luvas de protecção à prova de perfuração/corte.
- Desligue a ferramenta com o interruptor ON/OFF (3) na posição OFF.
- Desligue o cabo de alimentação (18) ou a bateria (24) da ferramenta.
- Coloque a bateria num local seguro, seco e à prova de intempéries.



CUIDADO

Qualquer trabalho de manutenção extraordinário deve ser efectuado num C.A.T.

7.3 PLANO DE MANUTENÇÃO

As actividades de manutenção do produto foram organizadas conforme indicado no presente manual. São originários, em parte, das actividades de manutenção a que o produto é tradicionalmente submetido e, em parte, da experiência dos centros de assistência da CAMPAGNOLA S.r.l.

Isto permite incluir as diferenças específicas dos produtos num único documento.



NOTA

As operações de manutenção preventiva e especializada (de rotina e extraordinária) podem ser efectuadas, de acordo com as instruções do manual, pelo Cliente utilizador ou pelos Centros de Assistência Autorizados da CAMPAGNOLA S.r.l.



CUIDADO

As operações de manutenção descritas a seguir devem ser efectuadas com o produto parado e a alimentação desligada.

7.3.1 CRITÉRIO DE COMPILAÇÃO

As fichas de manutenção seguem o diagrama de compilação abaixo.

Sugere-se a utilização das fichas de manutenção propostas (**ou um sistema equivalente**), a fim de manter uma organização de manutenção funcional.

 SCHEDA DI CONTROLLO E MANUTENZIONE DEL PRODOTTO						
PRODOTTO:		MODELLO:		MATRICOLA:		DATA FABBRICAZIONE:
DATA	INTERVENTO EFFETTUATO	MANUTENZIONE ESEGUITA	FIRMA	NOTE	DATA PROSSIMO INTERVENTO	

É essencial que o formulário acima seja preenchido para cada atividade de manutenção, o qual deve ser conservado pelo responsável pela manutenção num dossier específico.

Os dados que devem constar da ficha são os seguintes:

- 1) Produto
- 2) Modelo
- 3) Número de série
- 4) Data de fabrico
- 5) Data da intervenção
- 6) Tipo de intervenção
- 7) Manutenção efectuada
- 8) Assinatura do operador
- 9) Notas (notas de intervenção do operador)
- 10) Data da próxima intervenção (frequência)

**PERIGO**

AS OPERAÇÕES DE MANUTENÇÃO DEVEM SER EFECTUADAS COM A FREQUÊNCIA INDICADA NO CAPÍTULO SEGUINTE.

UMA VEZ QUE SE TRATA DE UM PRODUTO ACCIONADO MANUALMENTE, É OBRIGATÓRIO EFECTUAR A MANUTENÇÃO NOS PERÍODOS PRESCRITOS PELO FABRICANTE E REGISTRAR AS ACTIVIDADES DE MANUTENÇÃO NA FICHA SUPRAMENCIONADA OU NUM SISTEMA SEMELHANTE PARA EFEITOS DE RASTREABILIDADE E REGISTO.

7.3.2 LISTA DE ACTIVIDADES DE MANUTENÇÃO E FREQUÊNCIA

O quadro seguinte apresenta as tarefas de manutenção, com a respectiva frequência:

MANUTENÇÃO	ROTINA					EXTRAORDINÁRIO No final de cada época de trabalho / pelo menos uma vez por ano e aquando da reparação ou do restabelecimento das condições de funcionamento
	Antes da utilização	A cada 2 horas de trabalho	Todos os dias	Todas as semanas	A cada 90 dias	
Verificar a integridade total do produto.	X					X
Verificar a integridade dos protectores.	X		X	X		X
Verificar se todos os parafusos estão corretamente apertados	X	X	X			X
Verificar as ranhuras de arrefecimento.	X	X	X	X		X
Verificar se o cabo e os conectores estão intactos.	X			X		X
Verificar a eficiência da bateria	X				X	X
Remover os detritos da colheita			X	X		X
Limpar as cabeças e lubrificar os elos de ligação					X	X
Revisão periódica a efetuar num centro de assistência autorizado pelo fabricante.						X

Para mais informações sobre os modos de funcionamento, consultar o presente manual e, em particular, os parágrafos 7.1 e 7.2. 7.1 e 7.2.

7.3.3 LUBRIFICANTES E ADESIVOS RECOMENDADOS

O produto foi concebido de modo a reduzir as operações relacionadas com a lubrificação; no entanto, devido à sua utilização inerente, são necessários lubrificantes relativos, por exemplo, nos elos de ligação (15).

Caraterísticas das massas e óleos lubrificantes utilizados

As fichas de dados de massas e óleos lubrificantes desta secção contêm apenas as principais caraterísticas técnicas necessárias para a compra, mas não as informações de segurança relacionadas com a sua utilização.

Antes de utilizar, solicitar a "ficha de dados de segurança do produto" ao fabricante, que normalmente também pode ser encontrada no sítio Web do fornecedor.

Não utilizar qualquer massa lubrificante para além da indicada pelo fabricante onde deve ser utilizada.

Não misturar com outros lubrificantes.

Ao manusear/utilizar massa lubrificante, utilize sempre luvas de proteção impermeáveis e respeite a ficha de dados de segurança da massa lubrificante.

Recomenda-se uma utilização cuidadosa.

Lembre-se de que:

A inalação de vapores gerados pela combustão do produto a uma temperatura superior a 300 °C pode provocar o mau funcionamento do operador;

- é proibido fumar;

É obrigatório lavar as mãos depois de manusear o produto.

Dados comerciais da graxa	
Fornecedor	PAKELO MOTOR OIL S.r.l.
Tipo	LIPO HEAVY GREASE 2
Utilização	Massa lubrificante

NOTA: A massa lubrificante acima referida deve ser utilizada em todas as actividades de manutenção relacionadas com a lubrificação dos elos de ligação.

Dados comerciais da graxa	
Fornecedor	PAKELO MOTOR OIL S.r.l.
Tipo	PAKELO MULTIPLEX EP GREASE NLGI 2
Utilização	Adequado quando é necessária uma resistência excepcional à carga e ao desgaste numa variedade de aplicações.

NOTA: A massa lubrificante acima especificada deve ser utilizada em todas as actividades de manutenção relacionadas com a lubrificação de engrenagens e peças mecânicas em todas as actividades de desmontagem/montagem e/ou ajustamento abrangidas pela atividade de manutenção.

Caraterísticas do adesivo/selante utilizado

As fichas técnicas dos vedantes desta secção contêm apenas as principais caraterísticas técnicas necessárias para a compra, mas não as informações de segurança relacionadas com a sua utilização.

Antes de utilizar, solicitar a "ficha de dados de segurança do produto" ao fabricante, que normalmente também pode ser encontrada no sítio Web do fornecedor.

O fabricante prescreve a utilização do adesivo/vedante LOCTITE. O adesivo permite ao pessoal de manutenção evitar falhas persistentes do equipamento que causam períodos de inatividade não programados. Para mais pormenores técnicos, consultar a ficha de dados Loctite disponível no sítio Web do fornecedor.

O fabricante prescreve a utilização de "**LOCTITE® 270™**": um fixador de roscas de alta resistência formulado para bloquear e vedar parafusos e/ou pernos para evitar que se soltem devido a vibrações.

Excelente em qualquer metal, incluindo materiais passivos (por exemplo, aço inoxidável, alumínio, superfícies galvanizadas). Pode ser desmontado por aquecimento até 300°C.

O fabricante prescreve a utilização de "**LOCTITE® 243™**": um fixador de roscas de resistência média concebido para o bloqueio e/ou vedação de fixadores roscados que requerem uma desmontagem normal com ferramentas manuais normais.

Excelente em qualquer metal, incluindo materiais passivos (por exemplo, aço inoxidável, alumínio, superfícies galvanizadas). Pode ser desmontado por aquecimento até 250°C.

8. RESOLUÇÃO DE PROBLEMAS

A resolução de problemas só pode ser efectuada por pessoal qualificado que tenha compreendido as instruções deste manual e da documentação que o acompanha.

As situações que podem levar a uma falha são normalmente atribuíveis a uma falta ou má manutenção ou a uma falha de algum componente mecânico e/ou eléctrico/electrónico do produto ou a uma situação relacionada com o material manuseado.

A tabela seguinte apresenta uma lista de possíveis falhas que podem ocorrer na ferramenta. A coluna "Causa" indica a causa do estado de avaria.

A coluna "Solução" mostra a ação corretiva para resolver a situação de falha que ocorreu.

FALHA	CAUSA	SOLUÇÃO
A ferramenta não funciona	Interruptor ON/OFF na posição OFF	Colocar o interruptor na posição ON
	Bateria fraca	Recarregar a bateria
	O conector do cabo da bateria não está ligado	Inserir o conector
	Conector danificado	Contactar um T.A.C.
A ferramenta não tem potência suficiente	Nível de bateria baixo	Recarregar a bateria
A ferramenta pára durante a utilização	Limiar de corrente máxima excedido	Verificar e substituir o fusível
A ferramenta não arranca	Montagem incorrecta das ligações eléctricas entre a vara de extensão/cabeça e/ou a vara de extensão/manípulo	Desmontar o pólo e verificar se os conectores estão corretamente inseridos.
Sobreaquecimento excessivo da cabeça	Presença de sujidade e/ou desgaste de peças rotativas internas	Limpeza e manutenção da cabeça
Vibração anormal dos ancinhos.	Desgaste das peças rotativas.	Limpar e efetuar a manutenção da cabeça.
	Aperto incorreto dos parafusos de fixação do pente.	Apertar os parafusos.

9. PEÇAS DE SUBSTITUIÇÃO

Formas de encomenda de peças sobresselentes:

Para encomendar peças sobressalentes, contacte o seu distribuidor ou revendedor local ou uma CAMPAGNOLA S.r.l. Centro de Assistência Técnica, indicando a quantidade e o número da peça que pretende encomendar.

A lista de peças sobressalentes pode ser consultada no sítio Web do fabricante CAMPAGNOLA S.r.l. Ou então, enviar um pedido por escrito para:

CAMPAGNOLA S.r.l. Sede e instalações
40069 ZOLA PREDOSA (BO) Itália
Via Lazio, 21,23,23/A e 23/B Tel. +39 051 753500
Fax. +39 051 752551
www.campagnola.it - star@campagnola.it

especificando:

- número de série do produto;
- tipo de unidade conforme indicado na placa de características instalada no produto. Em caso de ausência, descrever a peça;
- descrição;
- quantidade desejada.

10. ANEXOS

Este capítulo contém a lista dos DOCUMENTOS fornecidos com o produto e faz parte integrante do presente manual fornecido pela CAMPAGNOLA S.r.l. e deve ser utilizado como referência para a utilização, o funcionamento e a manutenção dos próprios componentes.

DESCRIÇÃO	FABRICANTE
Termos e condições gerais da garantia	CAMPAGNOLA S.r.l.
Declaração de Conformidade da Diretiva Máquinas	CAMPAGNOLA S.r.l.
Guia rápido	CAMPAGNOLA S.r.l.

Εγχειρίδιο χρήσης και συντήρησης

**MOD. MASTER
MOD. MASTER PLUG-IN**



Ηλεκτρική θεριζοαλωνιστική μηχανή

Ελληνικά

ΜΕΤΑΦΡΑΣΜΕΝΟ ΑΠΟ ΤΙΣ ΑΡΧΙΚΕΣ ΟΔΗΓΙΕΣ

Διαβάστε προσεκτικά το εγχειρίδιο χρήσης και συντήρησης πριν από τη χρήση



Όλα τα δικαιώματα διατηρούνται σε όλες τις χώρες

Οποιοδήποτε αίτημα για περαιτέρω αντίγραφο αυτού του προϊόντος, για πληροφορίες ή για επέμβαση εξυπηρέτησης στις εγκαταστάσεις του πελάτη ή για διευκρινίσεις σχετικά με τεχνικές πτυχές του παρόντος εγγράφου πρέπει να απευθύνεται στον διανομέα ή αντιπρόσωπο της περιοχής ή στο Κέντρο Τεχνικής Βοήθειας στη διεύθυνση:

Campagnola S.r.l.
Έδρα και εργοστάσιο
40069 ZOLA PREDOSA (BO) Ιταλία
Via Lazio, 21, 23, 23/A, 23/B e 25 Τηλ. +39 051 753500
Φαξ. +39 051 752551
www.campagnola.it star@campagnola.it

Ο κατασκευαστής διατηρεί αντίγραφο του παρόντος εγχειριδίου για δέκα (10) έτη από την ημερομηνία κατασκευής.

Η επεξεργασία του κειμένου και των εικόνων έχει εξεταστεί με απόλυτη προσοχή. Με την επιφύλαξη των ανωτέρω, η CAMPAGNOLA S.r.l. διατηρεί το δικαίωμα να τροποποιεί ή/και να ενημερώνει τις πληροφορίες που περιέχονται στο παρόν για τη διόρθωση τυπογραφικών σφαλμάτων ή/και ανακριβειών, χωρίς προηγούμενη ειδοποίηση ή οποιαδήποτε δέσμευση εκ μέρους της.

Οι περιγραφές και οι απεικονίσεις που επισυνάπτονται στην παρούσα έκδοση δεν είναι δεσμευτικές- η CAMPAGNOLA S.r.l. διατηρεί επομένως το δικαίωμα να προβεί ανά πάσα στιγμή, χωρίς να αναλαμβάνει την υποχρέωση να ενημερώσει την παρούσα έκδοση, σε οποιοσδήποτε αλλαγές στα μέρη, τις λεπτομέρειες ή την προμήθεια εξαρτημάτων που μπορεί να κρίνει κατάλληλες για τη βελτίωση της λειτουργίας του προϊόντος ή για οποιαδήποτε άλλη απαίτηση που δεν αφορά πτυχές της ασφάλειας του προϊόντος.

Ο χρήστης είναι επίσης υπεύθυνος να διασφαλίσει ότι, σε περίπτωση τροποποίησης του παρόντος εγγράφου από τον κατασκευαστή, στον τόπο χρήσης υπάρχουν μόνο ενημερωμένες εκδόσεις του εγχειριδίου.

Το περιεχόμενο του παρόντος εγχειριδίου είναι αυστηρά τεχνικής φύσης και αποτελεί ιδιοκτησία της CAMPAGNOLA S.r.l..

Κανένα μέρος του παρόντος εγχειριδίου δεν μπορεί να μεταφραστεί σε άλλη γλώσσα ή/και να προσαρμοστεί ή/και να αναπαραχθεί σε οποιαδήποτε άλλη μορφή ή/και με μηχανικά ή ηλεκτρονικά μέσα, με φωτοτυπία, εγγραφή ή με άλλο τρόπο, χωρίς προηγούμενη γραπτή άδεια από την CAMPAGNOLA S.r.l..

Η ιδιοκτήτρια εταιρεία προστατεύει τα δικαιώματά της σε όλη την έκταση του νόμου.

Η τεκμηρίωση έχει συνταχθεί σύμφωνα με το σημείο 1.7.4 της οδηγίας 2006/42/EK

Αγαπητέ πελάτη,

Η CAMPAGNOLA S.r.l. σας ευχαριστεί για την αγορά ενός προϊόντος της σειράς της και σας καλεί να διαβάσετε και να κατανοήσετε το παρόν εγχειρίδιο.

Η μεγάλη κατασκευαστική εμπειρία και η ικανότητα να ανταποκρίνεται σε όλες τις ειδικές απαιτήσεις των πελατών έχουν καταστήσει την CAMPAGNOLA S.r.l. ηγέτη στην αγορά του εξοπλισμού κλαδέματος και συγκομιδής, γνωστή παγκοσμίως για την κορυφαία ποιότητά της.

Η εταιρεία απασχολεί εξειδικευμένο προσωπικό και προσφέρει ένα εκτεταμένο δίκτυο πωλήσεων και μια ευρεία γκάμα προϊόντων:

- πνευματικά και ηλεκτρομηχανικά (με μπαταρία) ψαλίδια και αλυσοπρίονα, επίσης με προέκταση;
- πνευματικές, μηχανοκίνητες και ηλεκτρομηχανικές (με μπαταρία) μηχανές συγκομιδής για τη συγκομιδή ελιών και διαφόρων τύπων φρούτων;
- συμπιεστές για εφαρμογή στα τρία σημεία του ελκυστήρα και συμπιεστές με κινητήρα;
- ηλεκτρομηχανικό εργαλείο δεσίματος.

Οι λόγοι για μια επιλογή μπορούν να συνοψιστούν στα εξής:

- > πρακτικότητα και πρακτικότητα των προϊόντων;
- > ευέλικτη χρήση;
- > κατασκευασμένο από υλικά υψηλής ποιότητας;
- > αξιοπιστία;
- > μηχανική σχεδιασμού.

Η συμβουλευτική του παρόντος εγχειριδίου διευκολύνεται από τη συμπερίληψη του γενικού ευρετηρίου στην πρώτη σελίδα και τη διάταξη που καθιστά εύκολο τον εντοπισμό του θέματος που σας ενδιαφέρει.

Η τεκμηρίωση που παρέχεται με το προϊόν αποτελείται από το παρόν εγχειρίδιο και οποιαδήποτε τεκμηρίωση που αναφέρεται στο κεφάλαιο των παραρτημάτων, το οποίο αποτελεί αναπόσπαστο μέρος του παρόντος εγχειριδίου.

Στο εσωτερικό του θα βρείτε όλες τις απαραίτητες πληροφορίες για τη σωστή χρήση του προϊόντος που αγοράσατε, καθώς και για την εγκατάσταση, τη θέση σε λειτουργία, τη συντήρηση και τον παροπλισμό.

Ο χρήστης οφείλει να διαβάσει και να κατανοήσει το παρόν εγχειρίδιο στο σύνολό του και να ακολουθήσει προσεκτικά τις προειδοποιήσεις και τις διατάξεις της παρεχόμενης τεκμηρίωσης.

Σας καλούμε να επικοινωνήσετε απευθείας με την CAMPAGNOLA S.r.l. ή με τον τοπικό σας αντιπρόσωπο για τυχόν ανταλλακτικά, συμβουλές σχετικά με την επιλογή ειδικού εξοπλισμού ή απλώς για πληροφορίες σχετικά με το προϊόν που αγοράσατε.

Αυτές οι αρχικές οδηγίες ήταν γραμμένες στα ιταλικά. Κάθε άλλη γλώσσα έχει μεταφραστεί από το πρωτότυπο.

1.	ΓΕΝΙΚΑ.....	251
1.1	ΕΙΣΑΓΩΓΗ	252
1.2	ΠΡΟΣΩΝΤΑ ΤΟΥ ΠΡΟΣΩΠΙΚΟΥ	252
1.3	ΤΟΥΣ ΚΑΝΟΝΕΣ ΑΣΦΑΛΕΙΑΣ ΠΟΥ ΠΡΟΒΛΕΠΟΝΤΑΙ ΣΤΟ ΕΓΧΕΙΡΙΔΙΟ	253
1.4	ΧΡΗΣΙΜΟΠΟΙΗΜΕΝΑ ΣΥΜΒΟΛΑ	253
1.5	ΕΞΟΠΛΙΣΜΟΣ ΑΤΟΜΙΚΗΣ ΠΡΟΣΤΑΣΙΑΣ (ΡΡΕ)	255
1.6	ΑΠΑΓΟΡΕΥΣΗ ΤΡΟΠΟΠΟΙΗΣΕΩΝ	256
1.7	ΧΡΗΣΙΜΟΠΟΙΟΥΜΕΝΗ ΟΡΟΛΟΓΙΑ ΚΑΙ ΑΚΡΩΝΥΜΙΑ	257
1.8	ΕΓΓΥΗΣΗ	258
2.	ΤΕΧΝΙΚΗ ΠΕΡΙΓΡΑΦΗ	258
2.1	ΤΑΥΤΟΠΟΙΗΣΗ ΠΡΟΪΟΝΤΟΣ.....	258
2.2	ΤΕΧΝΙΚΑ ΣΤΟΙΧΕΙΑ	258
2.3	ΑΝΑΠΑΡΑΣΤΑΣΗ ΤΩΝ ΔΙΑΘΕΣΙΜΩΝ ΜΟΝΤΕΛΩΝ	260
3.	ΠΕΡΙΓΡΑΦΗ ΤΟΥ ΠΡΟΪΟΝΤΟΣ	260
3.1	ΕΠΙΤΡΕΠΕΤΑΙ - ΠΡΟΒΛΕΠΟΜΕΝΗ ΧΡΗΣΗ	260
3.2	ΑΠΑΓΟΡΕΥΜΕΝΗ ΧΡΗΣΗ	261
3.3	ΣΥΝΘΕΣΗ ΤΟΥ ΠΡΟΪΟΝΤΟΣ.....	262
3.4	ΕΞΑΡΤΗΜΑΤΑ ΑΞΕΣΟΥΑΡ	263
3.5	ΓΕΝΙΚΑ ΧΑΡΑΚΤΗΡΙΣΤΙΚΑ ΛΕΙΤΟΥΡΓΙΑΣ.....	264
3.6	ΧΡΗΣΗ ΜΠΑΤΑΡΙΑΣ	264
3.7	ΧΡΗΣΗ ΤΟΥ ΦΟΡΤΙΣΤΗ.....	266
4.	ΑΣΦΑΛΕΙΑ	266
4.1	ΓΕΝΙΚΕΣ ΠΛΗΡΟΦΟΡΙΕΣ.....	266
4.2	ΕΦΑΡΜΟΖΟΜΕΝΕΣ ΟΔΗΓΙΕΣ ΚΑΙ ΤΕΧΝΙΚΑ ΠΡΟΤΥΠΑ	267
4.3	ΠΙΣΤΟΠΟΙΗΣΗ ΠΡΟΪΟΝΤΩΝ.....	267
4.4	ΣΗΜΑΝΣΗ CE	267
4.5	ΟΡΙΑ ΧΡΗΣΗΣ	269
4.6	ΖΩΝΕΣ ΚΙΝΔΥΝΟΥ	269
4.7	ΠΕΡΙΒΑΛΛΟΝΤΙΚΕΣ ΣΥΝΘΗΚΕΣ ΛΕΙΤΟΥΡΓΙΑΣ	269
4.8	ΔΟΝΗΣΕΙΣ	269
4.9	ΘΟΥΡΒΟΣ	270
4.10	ΔΙΑΘΕΣΗ ΧΡΗΣΙΜΟΠΟΙΗΜΕΝΩΝ ΥΛΙΚΩΝ	270
4.11	ΕΝΔΕΙΞΕΙΣ ΓΙΑ ΕΙΔΙΚΑ ΑΠΟΒΛΗΤΑ.....	271
4.11.1	ΜΠΑΤΑΡΙΕΣ	271
4.12	ΔΙΑΤΑΞΕΙΣ ΑΣΦΑΛΕΙΑΣ ΠΟΥ ΕΦΑΡΜΟΖΟΝΤΑΙ ΣΤΟ ΠΡΟΪΟΝ	272
4.12.1	ΣΤΑΘΕΡΟΪ ΦΡΟΥΡΟΪ.....	272
4.12.2	ΣΥΣΚΕΥΗ ΚΑΤΑ ΤΗΣ ΗΛΕΚΤΡΙΚΗΣ ΥΠΕΡΦΟΡΤΩΣΗΣ	272
4.13	ΚΑΤΑΛΛΗΛΟΙ ΚΙΝΔΥΝΟΙ	273
4.13.1	ΚΡΟΥΣΗ ΚΑΙ ΘΡΑΨΗ	273
4.13.2	ΠΥΡΚΑΓΙΑ.....	273
4.13.3	ΕΚΡΗΚΤΙΚΗ ΑΤΜΟΣΦΑΙΡΑ:.....	274
4.13.4	BLINDING	274
4.13.5	ΠΤΩΣΗ, ΠΡΟΒΟΛΗ ΑΝΤΙΚΕΙΜΕΝΩΝ	274
4.13.6	SLIPPING.....	275
4.13.7	ΕΠΙΔΡΑΣΗ ΤΟΥ ΜΑΣΤΙΓΙΟΥ	275
4.13.8	TRIPPING	275
4.13.9	ΣΦΑΛΜΑΤΑ ΚΥΚΛΩΜΑΤΟΣ	275
4.13.10	LIGHTNING	275
4.14	ΠΡΟΣΘΕΤΕΣ ΑΠΑΙΤΗΣΕΙΣ ΚΙΝΔΥΝΟΥ ΓΙΑ ΤΗ ΧΡΗΣΗ ΤΟΥ ΕΡΓΑΛΕΙΟΥ	276
4.15	ΠΡΟΣΘΕΤΕΣ ΑΠΑΙΤΗΣΕΙΣ ΠΡΟΦΥΛΑΞΗΣ.....	277
4.16	ΓΕΝΙΚΕΣ ΣΗΜΕΙΩΣΕΙΣ ΣΧΕΤΙΚΑ ΜΕ ΤΗ ΣΥΜΠΕΡΙΦΟΡΑ	278
4.17	ΠΛΑΚΕΣ ΠΡΟΕΙΔΟΠΟΙΗΣΗΣ.....	279
4.17.1	ΔΙΑΤΑΞΗ ΤΩΝ ΠΡΟΕΙΔΟΠΟΙΗΤΙΚΩΝ ΠΙΝΑΚΙΔΩΝ	280
5.	ΕΓΚΑΤΑΣΤΑΣΗ.....	281
5.1	ΣΥΣΚΕΥΑΣΙΑ ΚΑΙ ΑΠΟΣΥΣΚΕΥΑΣΙΑ	281
5.1.1	ΑΠΟΘΗΚΕΥΣΗ.....	281
5.2	ΣΥΝΑΡΜΟΛΟΓΗΣΗ ΠΡΟΪΟΝΤΟΣ	282
5.3	ΈΛΕΓΧΟΙ ΚΑΙ ΔΟΚΙΜΕΣ ΠΡΙΝ ΑΠΟ ΤΗΝ ΈΝΑΡΞΗ ΛΕΙΤΟΥΡΓΙΑΣ	284
5.4	ΠΑΡΟΠΛΙΣΜΟΣ.....	285
6.	ΧΡΗΣΗ ΚΑΙ ΛΕΙΤΟΥΡΓΙΑ	286
6.1	ΓΕΝΙΚΕΣ ΠΛΗΡΟΦΟΡΙΕΣ.....	286

6.2	ΛΕΙΤΟΥΡΓΙΑ	286
6.2.1	ΈΝΑΡΞΗ ΛΕΙΤΟΥΡΓΙΑΣ ΤΟΥ ΠΡΟΪΟΝΤΟΣ	286
6.2.2	ΧΡΗΣΗ ΠΡΟΪΟΝΤΟΣ	287
6.2.3	ΔΙΑΚΟΠΗ ΤΟΥ ΠΡΟΪΟΝΤΟΣ	287
6.3	ΧΕΙΡΙΣΜΟΣ ΤΟΥ ΠΡΟΪΟΝΤΟΣ	288
6.4	ΑΠΟΘΗΚΕΥΣΗ	288
7.	ΣΥΝΤΗΡΗΣΗ.....	288
7.1	ΠΡΟΛΗΠΤΙΚΗ Ή ΣΥΝΗΘΗΣ ΣΥΝΤΗΡΗΣΗ.....	289
7.1.1	ΡΟΠΕΣ ΣΥΣΦΙΞΗΣ.....	289
7.1.2	ΑΝΤΙΚΑΤΆΣΤΑΣΗ ΔΟΝΤΪΩΝ	290
7.1.3	ΑΝΤΙΚΑΤΆΣΤΑΣΗ ΑΣΦΆΛΕΙΑΣ	290
7.1.4	ΛΪΠΑΝΣΗ ΤΩΝ ΣΥΝΔΕΣΜΩΝ ΣΥΝΔΕΣΗΣ	292
7.1.5	ΚΑΘΑΡΙΣΜΟΣ ΚΕΦΆΛΗΣ ΚΑΙ ΛΑΒΪΣ	292
7.1.6	ΣΥΝΤΗΡΗΣΗ ΣΤΟ ΤΈΛΟΣ ΤΩΝ ΕΡΓΑΣΪΩΝ	292
7.2	ΕΞΕΪΔΙΚΕΥΜΈΝΗ Ή ΈΚΤΑΚΤΗ ΣΥΝΤΗΡΗΣΗ	292
7.3	ΣΧΈΔΙΟ ΣΥΝΤΗΡΗΣΗΣ.....	293
7.3.1	ΚΡΪΤΪΡΪΟ ΣΥΝΤΑΞΗΣ.....	293
7.3.2	ΚΑΤΆΛΟΓΟΣ ΔΡΑΣΤΗΡΪΟΤΪΤΩΝ ΣΥΝΤΗΡΗΣΗΣ ΚΑΙ ΣΥΧΝΪΟΤΗΤΑ.....	294
7.3.3	ΣΥΝΪΣΤΪΜΕΝΑ ΛΪΠΑΝΤΪΚΆ ΚΑΪ ΚΪΛΛΕΣ.....	294
8.	ΑΝΤΪΜΕΤΪΠΪΣΗ ΠΡΟΒΛΗΜΆΤΩΝ	295
9.	ΑΝΤΆΛΛΑΚΤΪΚΆ.....	296
10.	ΠΑΡΑΡΤΗΜΑΤΆ	296

1. ΓΕΝΙΚΑ

Το εγχειρίδιο, όπως και η δήλωση συμμόρφωσης, αποτελεί αναπόσπαστο μέρος του προϊόντος και πρέπει να το συνοδεύει, ανά πάσα στιγμή κατά τη μετακίνηση ή τη μεταπώλησή του. Ο χρήστης είναι υπεύθυνος για τη διατήρηση αυτής της τεκμηρίωσης ανέπαφη, για αναφορά καθ' όλη τη διάρκεια ζωής του προϊόντος.

Το παρόν έγγραφο παρέχεται σε ηλεκτρονική μορφή και μπορείτε να το κατεβάσετε από τον ιστότοπο της εταιρείας www.campagnola.it ή σαρώνοντας τον κωδικό QR στον γρήγορο οδηγό στη συσκευασία του προϊόντος.

Το εγχειρίδιο αντικατοπτρίζει την κατάσταση της τεχνολογίας κατά τη στιγμή της παράδοσης.

Ο Κατασκευαστής αποποιείται κάθε ευθύνη για σφάλματα παραγωγής ή/και για ζημιές που προκαλούνται από το προϊόν σε περιουσιακά στοιχεία, πρόσωπα και ζώα στις ακόλουθες περιπτώσεις:

- Κακή χρήση του προϊόντος για σκοπούς ή/και λειτουργίες διαφορετικές από αυτές για τις οποίες κατασκευάστηκε;
- Μη συμμόρφωση με τις απαιτήσεις του παρόντος εγχειριδίου.
- Μη συμμόρφωση με τα τεχνικά χαρακτηριστικά που αναφέρει ο κατασκευαστής, με ιδιαίτερη αναφορά στις συνθήκες προβλεπόμενης χρήσης.
- Χρήση σε περιβαλλοντικές συνθήκες λειτουργίας διαφορετικές από αυτές που καθορίζονται στο παρόν εγχειρίδιο.
- Μη συμμόρφωση με τους όρους/απαιτήσεις συναρμολόγησης.
- Έλλειψη, ανεπαρκής ή πλημμελής συντήρηση.
- Τροποποιήσεις ή επεμβάσεις του προϊόντος σε σχέση με την παρεχόμενη διαμόρφωση.
- Χρήση μη γνήσιων ή μη ειδικών για το μοντέλο ανταλλακτικών.
- Χρήση σε κλειστούς ή/και απόρρητους χώρους.
- Χρήση κοντά σε γραμμές ρεύματος.
- Χρήση από άτομα ηλικίας κάτω των 18 ετών ή άνω των 80 ετών ή με φυσικούς ή/και διανοητικούς περιορισμούς ή/και άλλες ασθένειες που τα καθιστούν ακατάλληλα για τη χρήση τέτοιου είδους προϊόντων.
- Χρήση από ακατάλληλο, μη εξουσιοδοτημένο, μη εκπαιδευμένο προσωπικό, συμπεριλαμβανομένης της ανάγνωσης και πλήρους κατανόησης του παρόντος εγχειριδίου.
- Χρήση από διορισμένο προσωπικό που δεν είναι επαρκώς εκπαιδευμένο και ενημερωμένο, όπως απαιτείται από το νομοθετικό διάταγμα 81/2008 στην Ιταλία (οδηγία 89/391/EK ή οδηγία 2009/104/EK ή/και τα εθνικά διατάγματα μεταφοράς τους) για την ασφάλεια στους χώρους εργασίας.
- Χρήση που δεν συμμορφώνεται με τους νόμους για την ασφάλεια των μηχανημάτων ή/και τους κανονισμούς ασφαλείας της **ειδικής ευρωπαϊκής ή/και εθνικής νομοθεσίας που ισχύει** στον χώρο εργασίας.
- Ολική ή μερική μη συμμόρφωση με τις παρούσες οδηγίες ή/και τις σημειώσεις απαγορεύσεων και απαιτήσεων του παρόντος εγχειριδίου.
- Εξαιρετικές εκδηλώσεις.

Το προσωπικό του χρήστη/εργοδότη είναι υπεύθυνο για την εφαρμογή των απαιτήσεων ασφαλείας που καθορίζονται στο παρόν εγχειρίδιο και τις προβλεπόμενες δραστηριότητες και πρέπει να διασφαλίζει ότι το προσωπικό που είναι εξουσιοδοτημένο να συναρμολογεί, να λειτουργεί, να συντηρεί:

- έχουν τα προσόντα να εκτελούν την απαιτούμενη δραστηριότητα;
- εκπαιδεύονται, ενημερώνονται και καθοδηγούνται στη χρήση του προϊόντος και στην εκτέλεση δραστηριοτήτων συντήρησης.
- να γνωρίζουν και να τηρούν απαραίτητα τις απαιτήσεις που περιέχονται στο παρόν έγγραφο.
- να γνωρίζει και να εφαρμόζει τους γενικούς και ειδικούς κανονισμούς ασφαλείας που ισχύουν για το προϊόν και το χώρο εργασίας.

Το προσωπικό που χρησιμοποιεί το προϊόν πρέπει να παρουσιάζεται στο χώρο εργασίας σε διανοητική και σωματική κατάσταση κατάλληλη για την εκτέλεση των προβλεπόμενων και απαιτούμενων καθηκόντων.

Απαγορεύεται αυστηρά η κατανάλωση αλκοολούχων ποτών, ναρκωτικών και φαρμάκων που αλλοιώνουν την ψυχική και σωματική κατάσταση του εργαζομένου.

Η μη τήρηση των κανονισμών ασφαλείας μπορεί να προκαλέσει τραυματισμό/ατύχημα στο προσωπικό, ζημιά στα εξαρτήματα και στη μονάδα ελέγχου του προϊόντος.

Αποτελεί υποχρεωτική απαίτηση ότι όλο το προσωπικό του χρήστη/εργοδότη, και ιδίως το προσωπικό τεχνικής συντήρησης, έχει διαβάσει και κατανοήσει το παρόν εγχειρίδιο, γνωρίζει και έχει τις βασικές αρχές της μηχανικής, του ηλεκτρισμού και είναι ειδικευμένο στη χρήση των εν λόγω προϊόντων/μηχανημάτων.

Η μη τήρηση των κανονισμών ασφαλείας και των οδηγιών που δίνονται σε αυτούς μπορεί να οδηγήσει σε τραυματισμούς σε πράγματα και πρόσωπα, καθώς και σε ζημιές στα εξαρτήματα του προϊόντος και στη μονάδα ελέγχου.

Η ανάγνωση του παρόντος εγχειριδίου, αν και εξαντλητική, δεν μπορεί σε καμία περίπτωση να αντικαταστήσει την επαρκή εμπειρία του υπεύθυνου προσωπικού.

Ο χρήστης μπορεί, ανά πάσα στιγμή, να επικοινωνήσει με τον κατασκευαστή για να ζητήσει περαιτέρω πληροφορίες πέραν αυτών που περιέχονται στο παρόν, καθώς και για να υποβάλει προτάσεις βελτίωσης.

1.1 ΕΙΣΑΓΩΓΗ

Για να εξασφαλιστεί η μέγιστη λειτουργική αξιοπιστία, η CAMPAGNOLA S.r.l. έχει επιλέξει προσεκτικά τα υλικά και τα εξαρτήματα που θα χρησιμοποιηθούν στην κατασκευή του προϊόντος. Η καλή απόδοση του με την πάροδο του χρόνου εξαρτάται από τη σωστή χρήση και την κατάλληλη προληπτική και περιοδική συντήρηση, σύμφωνα με τις οδηγίες της παρούσας τεκμηρίωσης και της συνοδευτικής τεκμηρίωσης.

Παρά τις προφυλάξεις σχεδιασμού και κατασκευής, είναι θεμελιώδους σημασίας για την ορθή χρήση, την ασφάλεια, την αντοχή και την αξιοπιστία του προϊόντος να τηρούνται σχολαστικά οι οδηγίες του κατασκευαστή και να τίθεται το προϊόν σε λειτουργία σύμφωνα με τις οδηγίες αυτές και τις νομικές απαιτήσεις που ισχύουν στη χώρα χρήσης.

Σκοπός του παρόντος εγχειριδίου είναι η παροχή τεχνικών πληροφοριών στο προσωπικό που είναι υπεύθυνο για την εγκατάσταση, τη χρήση, τη θέση σε λειτουργία και τη συντήρηση του προϊόντος που παρέχεται από την CAMPAGNOLA S.r.l..

Οι οδηγίες που περιέχονται στο παρόν προορίζονται για όλο το προσωπικό του χρήστη, το οποίο πρέπει σε κάθε περίπτωση να έχει βασικές γνώσεις μηχανικών, πνευματικών, ηλεκτρικών και ηλεκτρονικών θεμάτων ανάλογα με το προϊόν που αγοράστηκε, σύμφωνα με τις πληροφορίες που παρέχονται στο παρόν.

Το εγχειρίδιο χρήσης και συντήρησης περιέχει τις πληροφορίες που είναι απαραίτητες για την κατανόηση του τρόπου συναρμολόγησης, λειτουργίας και συντήρησης του προϊόντος, ιδίως: τεχνική περιγραφή των διαφόρων λειτουργικών ομάδων, του εξοπλισμού και των συστημάτων ασφαλείας, λειτουργία, χρήση των οργάνων και ερμηνεία τυχόν διαγνωστικών σημάτων, κύριες διαδικασίες και πληροφορίες σχετικά με τις εργασίες συντήρησης.

Για τη σωστή χρήση του προϊόντος, προϋποτίθεται ότι το περιβάλλον εργασίας και χρήσης είναι κατάλληλο σύμφωνα με τους ισχύοντες κανονισμούς ασφαλείας και υγιεινής και σύμφωνα με τις απαιτήσεις και τις απαγορεύσεις του παρόντος εγχειριδίου.

1.2 ΠΡΟΣΩΝΤΑ ΤΟΥ ΠΡΟΣΩΠΙΚΟΥ

Όλες οι αλληλεπιδράσεις με το προϊόν που περιγράφεται στο παρόν πρέπει να εκτελούνται από προσωπικό που έχει οριστεί σύμφωνα με το εγχειρίδιο του κατασκευαστή. Κάθε διαδικασία συνοδεύεται από ένα εικονογράφημα που υποδεικνύει τον χειριστή που θεωρείται καταλληλότερος για τις εργασίες που πρέπει να εκτελεστούν. Παρακάτω αναφέρονται τα προσόντα του προσωπικού που απαιτείται για την εκτέλεση των διαφόρων δραστηριοτήτων.



Χειριστής

Κατάλληλα εκπαιδευμένο, εξουσιοδοτημένο και εξειδικευμένο προσωπικό χρήστη, το οποίο έχει διαβάσει και κατανοήσει πλήρως το παρόν εγχειρίδιο στο σύνολό του, καθώς και επαρκή γνώση και πρακτική εμπειρία, το οποίο έχει λάβει τις απαραίτητες οδηγίες για την ασφαλή χρήση του προϊόντος για τις δραστηριότητες για τις οποίες έχει κατασκευαστεί και παραδοθεί.

Πρέπει να είναι σε θέση να εκτελεί όλες τις εργασίες που είναι απαραίτητες για τη συναρμολόγηση/εγκατάσταση, την ορθή λειτουργία του προϊόντος και την ασφάλεια του ίδιου ή των συναδέλφων του.

Πρέπει να έχει αποδεδειγμένη εμπειρία στην ορθή χρήση αυτών των τύπων προϊόντων και να είναι εξουσιοδοτημένος να τα χειρίζεται. Πρέπει να εκπαιδευτεί, να ενημερωθεί και να λάβει τις κατάλληλες οδηγίες σχετικά με το θέμα αυτό, συμπεριλαμβανομένης της κατανόησης του παρόντος εγχειριδίου καθώς και της παρακολούθησης των μαθημάτων που προβλέπονται από την ισχύουσα νομοθεσία.

Σε περίπτωση αμφιβολίας, πρέπει να αναφέρει οποιαδήποτε ανωμαλία στον προϊστάμενό του.

Δεν επιτρέπεται να εκτελεί καμία δραστηριότητα συντήρησης, με εξαίρεση τον καθαρισμό, τη λίπανση, την αντικατάσταση των δοντιών και τυχόν ρυθμίσεις που επιτρέπονται στον χειριστή και περιγράφονται στο κεφάλαιο συντήρησης.



Τεχνικός μηχανικής συντήρησης

Εξειδικευμένος τεχνικός ικανός να χρησιμοποιεί το προϊόν ως χειριστής (έχοντας το προφίλ που απαιτείται παραπάνω), να επεξεργάζεται μηχανικά μέρη για ρυθμίσεις, συντήρηση, επισκευές και να διαβάζει διαγράμματα, τεχνικά σχέδια και καταλόγους ανταλλακτικών.

Δεν επιτρέπεται να εργάζεται σε ηλεκτρικά μέρη (εάν υπάρχουν).

Όπου είναι απαραίτητο, μπορεί να δώσει στον χειριστή οδηγίες για τον τρόπο ορθής χρήσης του προϊόντος για σκοπούς παραγωγής.



Τεχνικός ηλεκτρικής συντήρησης

Εξειδικευμένος τεχνικός ικανός να χειρίζεται το προϊόν ως χειριστής (με το προφίλ που απαιτείται παραπάνω), να εργάζεται σε ρυθμίσεις και ηλεκτρικά μέρη για συντήρηση, επισκευή και αντικατάσταση ελαττωματικών ή/και φθαρμένων εξαρτημάτων.

Πρέπει να είναι σε θέση να διαβάσει διαγράμματα καλωδίωσης, να επαληθεύει τον σωστό λειτουργικό κύκλο. Μπορεί να εργαστεί παρουσία τάσης εντός ηλεκτρικών περιβλημάτων ή/και εξοπλισμού ελέγχου μόνο εάν είναι κατάλληλο άτομο (PEI) (βλέπε EN50110-1 και EN 50110-2).

Όπου είναι απαραίτητο, μπορεί να δώσει στον χειριστή οδηγίες για τον τρόπο ορθής χρήσης του προϊόντος για σκοπούς παραγωγής.

ΚΕΝΤΡΑ ΤΕΧΝΙΚΗΣ ΒΟΗΘΕΙΑΣ

Πρόκειται για τα κέντρα τεχνικής βοήθειας (αποκαλούμενα επίσης T.A.C.) τα οποία η CAMPAGNOLA S.r.l. έχει εξουσιοδοτήσει να εκτελούν εργασίες σέρβις/επισκευής των προϊόντων Campagnola.

1.3 ΤΟΥΣ ΚΑΝΟΝΕΣ ΑΣΦΑΛΕΙΑΣ ΠΟΥ ΠΡΟΒΛΕΠΟΝΤΑΙ ΣΤΟ ΕΓΧΕΙΡΙΔΙΟ

Οι απαιτήσεις, οι ενδείξεις, τα πρότυπα και οι σχετικές σημειώσεις ασφαλείας, που περιγράφονται στα διάφορα κεφάλαια του εγχειριδίου, έχουν ως στόχο να καθορίσουν μια σειρά συμπεριφορών και υποχρεώσεων που πρέπει να ακολουθούνται κατά την εκτέλεση των διαφόρων δραστηριοτήτων, προκειμένου να λειτουργούν σε ασφαλές συνθήκες για το προσωπικό, τον εξοπλισμό και το περιβάλλον.





Οι παρόντες κανόνες ασφαλείας απευθύνονται σε όλο το προσωπικό που είναι δεόντως εκπαιδευμένο, ενημερωμένο, καθοδηγημένο και εξουσιοδοτημένο να εκτελεί τις διάφορες δραστηριότητες και εργασίες που συνιστούν την προβλεπόμενη χρήση αυτού του προϊόντος:

- Μεταφορά,
- Συναρμολόγηση/εγκατάσταση,
- Λειτουργία,
- Χρήση,
- Συντήρηση,
- Καθαρισμός,
- παροπλισμός και αποσυναρμολόγηση.

1.4 ΧΡΗΣΙΜΟΠΟΙΗΜΕΝΑ ΣΥΜΒΟΛΑ

Ορισμένα σύμβολα χρησιμοποιούνται στο εγχειρίδιο για να τραβήξουν την προσοχή του αναγνώστη και να τονίσουν ορισμένες ιδιαίτερα σημαντικές πτυχές του εγγράφου.

Ο παρακάτω πίνακας περιγράφει τη σημασία των διαφόρων συμβόλων που χρησιμοποιούνται στο εγχειρίδιο.

ΣΥΜΒΟΛΟ	ΣΗΜΑΝΣΗ	ΣΗΜΕΙΩΣΕΙΣ
 Κίνδυνος	Κίνδυνος	Υποδεικνύει κίνδυνο με κίνδυνο ατυχήματος, αναπηρίας ή σοβαρού τραυματισμού, ακόμη και θανάτου, για το υπεύθυνο προσωπικό. Δώστε μεγάλη προσοχή στα τμήματα κειμένου που υποδεικνύονται με αυτό το σύμβολο.
 Προσοχή	Προσοχή	Αντιπροσωπεύει προειδοποίηση με κίνδυνο τραυματισμού ή μέσου τραυματισμού του προσωπικού του χρήστη ή πιθανή ζημιά στο προϊόν, τον εξοπλισμό ή άλλη προσωπική ιδιοκτησία του αγοραστή/χρήστη Δώστε προσοχή στα μπλοκ κειμένου που υποδεικνύονται με αυτό το σύμβολο.
	Σημαντικό Προειδοποίηση	Υποδεικνύει μια προειδοποίηση ή μια σημείωση σχετικά με βασικές λειτουργίες ή χρήσιμες πληροφορίες. Δώστε προσοχή στα μπλοκ κειμένου που υποδεικνύονται με αυτό το σύμβολο.
	Οδηγίες	Υποδεικνύει την υποχρεωτική απαίτηση για όλο το προσωπικό (χρήστης, τεχνικός συντήρησης κ.λπ.) να διαβάσει και να κατανοήσει πλήρως το εγχειρίδιο χρήσης και συντήρησης που συνοδεύει το προϊόν.





Ο παρακάτω πίνακας περιγράφει τη σημασία των διαφόρων συμβόλων που ενδέχεται να υπάρχουν στο προϊόν.

Ανατρέξτε στο κεφάλαιο 4 του εγχειριδίου για τον τύπο και τη θέση του συμβόλου που έχει τοποθετηθεί στο προϊόν.











Οι ετικέτες και τα εικονογράμματα τοποθετούνται στο προϊόν ή/και στις μονάδες που το αποτελούν, προκειμένου να επισημανθούν τυχόν υπολειπόμενοι κίνδυνοι και οι επακόλουθες ενέργειες που πρέπει να γίνουν σύμφωνα με τις διαδικασίες ασφαλείας που αναφέρονται στο παρόν εγχειρίδιο.





Τα σήματα ασφαλείας αποκτούν διαφορετικές σημασίες σε σχέση με το χρώμα και το γεωμετρικό τους σχήμα. Ειδικότερα, λάβετε υπόψη σας ότι η μη τήρηση των πινακίδων ασφαλείας μπορεί να οδηγήσει σε επικίνδυνες καταστάσεις με πιθανές βλαβερές συνέπειες, όπως σοβαρός τραυματισμός ή θάνατος ή/και βλάβη στον ίδιο τον εξοπλισμό.

Ανάλογα με τους υπολειπόμενους κινδύνους, διαφόρων ειδών, που έχουν εντοπιστεί για το προϊόν, ο κατασκευαστής το έχει εξοπλίσει με πινακίδες κινδύνου, προειδοποίησης και υποχρέωσης που έχουν καθοριστεί σύμφωνα με τους ευρωπαϊκούς κανονισμούς σχετικά με τα γραφικά σύμβολα που πρέπει να χρησιμοποιούνται.

ΣΗΜΑΝΣΗ	ΣΧΗΜΑ	ΧΡΩΜΑ
Κίνδυνος		Κίτρινο
Απαγόρευση		Κόκκινο
Υποχρέωση		Μπλε
Πληροφορίες		Μπλε

ΠΙΝΑΚΑΣ 1

ΣΥΜΒΟΛΟ	ΣΗΜΑΝΣΗ	ΣΗΜΕΙΩΣΕΙΣ
	Γενικός κίνδυνος	Δώστε προσοχή στους κινδύνους που προσδιορίζονται από τα πρόσθετα σύμβολα
	Κίνδυνος από αιχμηρά αντικείμενα	Υποδεικνύει την παρουσία αιχμηρών στοιχείων, με κίνδυνο τραυματισμού για το προσωπικό/χρήστη. Το εξουσιοδοτημένο προσωπικό/χρήστες πρέπει να δίνουν ιδιαίτερη προσοχή στις πινακίδες και στις περιοχές όπου υπάρχει αυτό το σύμβολο και να τηρούν τις αποστάσεις ασφαλείας.
	Κίνδυνος καυτής επιφάνειας	Υποδεικνύει κίνδυνο με κίνδυνο τραυματισμού του χρήστη. Πρέπει να φοράτε κατάλληλο ρουχισμό, όπως γάντια ανθεκτικά στη θερμότητα, προστατευτικά γυαλιά και μάσκα.
	Κίνδυνος τάσης.	Υποδεικνύει κίνδυνο με κίνδυνο τραυματισμού, ακόμη και θανατηφόρο, για το υπεύθυνο προσωπικό/χρήστη. Να είστε ιδιαίτερα προσεκτικοί όταν υπάρχει τέτοια προειδοποίηση και να μην εισέρχεστε σε τέτοιες περιοχές, εκτός εάν έχετε πρώτα απενεργοποιήσει την περιοχή που αφορά η προειδοποίηση.
	Κίνδυνος από κινούμενα μέρη	Υποδεικνύει κίνδυνο σε περιοχή(ες) όπου υπάρχουν κινούμενα μέρη. Το εξουσιοδοτημένο προσωπικό/χρήστες πρέπει να δίνουν ιδιαίτερη προσοχή στις πινακίδες και στις περιοχές όπου υπάρχει αυτό το σύμβολο και να τηρούν τις αποστάσεις ασφαλείας.
	Κίνδυνος σύνθλιψης των χεριών	Υποδεικνύει κίνδυνο λόγω της κίνησης κλεισίματος των μηχανικών μερών του εξοπλισμού- με κίνδυνο τραυματισμού του υπεύθυνου προσωπικού/χρήστη. Το εξουσιοδοτημένο προσωπικό/χρήστες πρέπει να δίνουν ιδιαίτερη προσοχή στις πινακίδες και στις περιοχές όπου υπάρχει αυτό το σύμβολο και να τηρούν τις αποστάσεις ασφαλείας.
	Κίνδυνος προστασίας υλικού	Το υπεύθυνο προσωπικό/χρήστες πρέπει να δίνουν ιδιαίτερη προσοχή στις πινακίδες και στις περιοχές όπου εμφανίζεται αυτό το σύμβολο, να τηρούν τις αποστάσεις ασφαλείας και να χρησιμοποιούν τα προβλεπόμενα ΜΑΠ.
	Κίνδυνος από ηλεκτροφόρα καλώδια ή ηλεκτροφόρα μέρη	Προσέξτε να μην χρησιμοποιείτε το προϊόν παρουσία ηλεκτροφόρων καλωδίων. Κρατήστε απόσταση μεγαλύτερη των 15 μέτρων από τυχόν ηλεκτροφόρα μέρη.
	Όχι ανοιχτές φλόγες	Όχι ανοιχτές φλόγες. Προστατεύστε το προϊόν ή/και την μπαταρία από τη θερμότητα και τις φλόγες.
	Μην χρησιμοποιείτε σε δυσμενείς καιρικές συνθήκες	Απαγορεύεται η χρήση του προϊόντος σε δυσμενείς καιρικές συνθήκες, όπως βροχή, αστραπή, χαλάζι, χιόνι κ.λπ.

Ειδικές προειδοποιήσεις και απαγορεύσεις για μπαταρίες		
	Ειδικός κίνδυνος για μπαταρίες ιόντων λιθίου	Οι μπαταρίες ιόντων λιθίου μπορεί να εκραγούν, να προκαλέσουν πυρκαγιά ή να δημιουργήσουν ανεπιθύμητα θερμικά φαινόμενα, όπως "θερμική διαφυγή", εάν αποσυναρμολογηθούν, βραχυκυκλωθούν, καταστραφούν ή χειριστούν με ακατάλληλο τρόπο. Μην το εκθέτετε σε νερό, φωτιά ή υψηλές θερμοκρασίες.
	Μην πετάτε τις μπαταρίες	Μην πετάτε τις μπαταρίες στο νερό, μην τις θάβετε και μην προκαλείτε μόλυνση του περιβάλλοντος. Ακολουθήστε τις οδηγίες του εγχειριδίου για τη σωστή απόρριψη.
	Καμία επαφή μεταξύ μπαταριών και πηγών θερμότητας	Μην ρίχνετε τις μπαταρίες σε φωτιά και μην τις εκθέτετε σε πηγές θερμότητας, όπως θερμότητα που παράγεται από θερμαντήρες, φλόγες, λέιζερ, επαγωγικές πηγές κ.λπ.
	Μην εκθέτετε το προϊόν σε πηγές θερμότητας	Απαγορεύεται η έκθεση του προϊόντος σε οποιαδήποτε πηγή άμεσης ή έμμεσης θερμότητας.
Απαιτήσεις που ισχύουν για το προϊόν και τη μπαταρία		
	Υποχρεωτική ανάγνωση του εγχειριδίου	Αυτό υποδηλώνει την απαίτηση για τους χειριστές και το προσωπικό συντήρησης να διαβάζουν πάντοτε το εγχειρίδιο χρήσης και συντήρησης (UMM) πριν από οποιαδήποτε δραστηριότητα (αποσυναρμολογία, συναρμολόγηση/εγκατάσταση, χρήση, συντήρηση κ.λπ.) ή/και οποιαδήποτε αλληλεπίδραση με το προϊόν.



ΣΗΜΕΙΩΣΗ

ΓΙΑ ΤΟΝ ΤΥΠΟ ΚΑΙ ΤΗ ΘΕΣΗ ΤΩΝ ΠΡΟΕΙΔΟΠΟΙΗΤΙΚΩΝ ΠΙΝΑΚΪΔΩΝ ΠΟΥ ΤΟΠΟΘΕΤΟΥΝΤΑΙ ΣΤΟ ΠΡΟΪΟΝ, ΑΝΑΤΡΕΞΤΕ ΣΤΗΝ ΕΝΟΤΗΤΑ 4.17. ΤΟ ΠΑΡΟΝ ΤΜΗΜΑ ΑΠΑΡΙΘΜΕΪ ΚΑΙ ΠΡΟΣΔΙΟΡΙΖΕΙ ΤΑ ΠΡΟΕΙΔΟΠΟΙΗΤΙΚΑ, ΑΠΑΓΟΡΕΥΤΙΚΑ ΚΑΙ ΥΠΟΧΡΕΩΤΙΚΑ ΠΡΟΕΙΔΟΠΟΙΗΤΙΚΑ ΣΗΜΑΤΑ ΜΕ ΤΙΣ ΕΠΕΞΗΓΗΣΕΙΣ ΤΟΥΣ.

1.5 ΕΞΟΠΛΙΣΜΟΣ ΑΤΟΜΙΚΗΣ ΠΡΟΣΤΑΣΙΑΣ (ΡΡΕ)

Το προσωπικό που είναι υπεύθυνο για τη χρήση και τη συντήρηση, το οποίο εκτελεί τις διάφορες δραστηριότητες που επιτρέπονται στο προϊόν, πρέπει να χρησιμοποιεί μέσα ατομικής προστασίας (ΜΑΠ), προκειμένου να αποτρέψει όλους τους πιθανούς κινδύνους/ζημιές που προκύπτουν από την εκτέλεση των διαφόρων εργασιών, όπως:

- κράνος για την προστασία του κεφαλιού;
- γυαλιά ασφαλείας ή μάσκα για προστασία από θραύσματα, σκόνη ή βρωμιά από τη διαδικασία;
- γάντια ασφαλείας, παπούτσια ή/και μπότες για την προστασία του προσωπικού από κινδύνους όπως σύνθλιψη, διάτμηση, κοπή κ.λπ;
- Ωτοασπίδες προστασίας από θόρυβο.



ΠΡΟΣΟΧΗ

Ο ρουχισμός όσων χειρίζονται ή συντηρούν το προϊόν πρέπει να συμμορφώνεται με τις βασικές απαιτήσεις ασφαλείας που ορίζονται στον κανονισμό 2016/425/ΕΕ, στην οδηγία 89/656/ΕΚ και σε κάθε νομοθεσία που ισχύει στη χώρα όπου χρησιμοποιείται το προϊόν.



ΚΙΝΔΥΝΟΣ

Κατά την εκτέλεση εργασιών που μπορεί να έχουν ως αποτέλεσμα την προβολή θραυσμάτων ή υλικών που είναι επικίνδυνα για τον ίδιο ή για άλλα άτομα που εργάζονται σε κοντινή απόσταση, ο χειριστής πρέπει να παρέχει ή να ζητά από τους υπεύθυνους οθόνες ή άλλα κατάλληλα μέτρα ασφαλείας.



ΚΙΝΔΥΝΟΣ

Κατά τη διάρκεια των εργασιών διαχείρισης και συντήρησης, το προσωπικό πρέπει να φοράει κατάλληλη ενδυμασία εργασίας για την αποφυγή ατυχημάτων.

Για την αποφυγή μηχανικών κινδύνων, όπως τραβήγματος, παγίδευσης, κοπής και άλλων, απαγορεύεται η χρήση αξεσουάρ όπως βραχιόλια, ρολόγια, μαντήλια, δαχτυλίδια ή αλυσίδες κατά τη διάρκεια της εργασίας και των εργασιών συντήρησης.



ΠΡΟΣΟΧΗ

Ο χρήστης/εργοδότης είναι ακριβώς υπεύθυνος να διασφαλίσει ότι το υπεύθυνο προσωπικό είναι δεόντως εκπαιδευμένο, ενημερωμένο και καθοδηγημένο σχετικά με τους υπολειπόμενους κινδύνους που συνδέονται με την κατεργασία και ότι χρησιμοποιεί τα προβλεπόμενα ΜΑΠ, καθώς και να αξιολογήσει τυχόν αναγκαίες προσθήκες.

ΣΥΜΒΟΛΟ	ΣΗΜΑΝΣΗ	ΣΗΜΕΙΩΣΕΙΣ
	Η χρήση προστατευτικών γυαλιών είναι υποχρεωτική.	Υποδεικνύει την απαίτηση για χρήση προστατευτικών γυαλιών από το προσωπικό. ΜΑΠ που πρέπει να χρησιμοποιούνται ανά πάσα στιγμή κατά την εργασία με το προϊόν και/ή στο χώρο εργασίας ή κατά τη διάρκεια της συντήρησης. Η χρήση της προστατευτικής οθόνης επιβάλλεται εάν υπάρχει κίνδυνος εκτίναξης αντικειμένων ή υλικών.
	Η προστασία της ακοής είναι υποχρεωτική.	Υποδεικνύει την απαίτηση του προσωπικού να χρησιμοποιεί ωτοασπίδες ή ωτοασπίδες για την προστασία της ακοής του. ΜΑΠ που πρέπει να χρησιμοποιούνται ανά πάσα στιγμή κατά την εργασία με το προϊόν και/ή στο χώρο εργασίας ή κατά τη διάρκεια της συντήρησης.
	Η χρήση προστατευτικών και μονωτικών γαντιών είναι υποχρεωτική.	Υποδεικνύει την απαίτηση για χρήση προστατευτικών και μονωτικών γαντιών από το προσωπικό. ΜΑΠ που πρέπει να χρησιμοποιούνται ανά πάσα στιγμή κατά την εργασία με το προϊόν και/ή στο χώρο εργασίας ή κατά τη διάρκεια της συντήρησης.
	Η χρήση υποδημάτων ασφαλείας είναι υποχρεωτική.	Υποδεικνύει την απαίτηση του προσωπικού να χρησιμοποιεί προστατευτικά υποδήματα. ΜΑΠ που πρέπει να χρησιμοποιούνται πάντοτε κατά την εργασία με το προϊόν ή/και στο χώρο εργασίας ή κατά τη συντήρηση.
	Πρέπει να φοράτε κατάλληλα ρούχα εργασίας.	Υποδεικνύει την απαίτηση για το προσωπικό να φορά κατάλληλο προστατευτικό ρουχισμό εργασίας. ΜΑΠ που πρέπει να χρησιμοποιούνται πάντοτε κατά την εργασία με το μηχάνημα ή/και στο χώρο εργασίας ή κατά τη συντήρηση.
	Η χρήση προστατευτικού κράνους είναι υποχρεωτική.	Υποδεικνύει την απαίτηση να φορά το προσωπικό προστατευτικό κράνος. ΜΑΠ που πρέπει να χρησιμοποιούνται πάντοτε κατά την εργασία με το μηχάνημα ή/και στο χώρο εργασίας ή κατά τη συντήρηση.



ΣΗΜΕΙΩΣΗ

Τα ΜΑΠ που αναφέρονται εδώ πρέπει να συμπληρώνονται από τον χρήστη ανάλογα με την περιοχή/το χώρο/τον τόπο εργασίας στο γεωργικό περιβάλλον (είδος/υλικά και προϊόντα που επεξεργάζονται κ.λπ.), τις προβλεπόμενες απαιτήσεις και ανάλογα με τις διατάξεις που ισχύουν στη χώρα χρήσης.



ΠΡΟΣΘΕΤΕΣ ΠΛΗΡΟΦΟΡΙΕΣ: Μια λεπτομερής περιγραφή των "εικονογραμμάτων" και των "ΜΑΠ" που απαιτούνται ειδικά για το παρεχόμενο προϊόν περιγράφεται στα διάφορα κεφάλαια του παρόντος εγχειριδίου. Η παρούσα παράγραφος απαριθμεί και εξηγεί μόνο τις έννοιες των "εικονογραμμάτων" και των "ΜΑΠ".

1.6 ΑΠΑΓΟΡΕΥΣΗ ΤΡΟΠΟΠΟΙΗΣΕΩΝ

Απαγορεύεται η πραγματοποίηση οποιασδήποτε εργασίας τροποποίησης του προϊόντος, και ιδίως απαγορεύεται η πραγματοποίηση τροποποιήσεων που ενδέχεται να μειώσουν την ασφάλειά του. Ειδικότερα, απαγορεύεται η αφαίρεση ή η τροποποίηση των προστατευτικών διατάξεων ή/και των συστημάτων ασφαλείας ή/και προειδοποίησης ή/και ελέγχου που παρέχονται από τον Κατασκευαστή.

Η μη τήρηση των οδηγιών που περιέχονται στο παρόν εγχειρίδιο και στη συνοδευτική τεκμηρίωση απαλλάσσει τον κατασκευαστή από κάθε άμεση ή έμμεση ευθύνη.

Για οποιαδήποτε δεδομένα που δεν περιλαμβάνονται ή δεν προκύπτουν από τις ακόλουθες σελίδες, συμβουλευτείτε απευθείας τον κατασκευαστή.

Απαγορεύεται επίσης η χρήση του προϊόντος με εξαρτήματα τρίτων κατασκευαστών που δεν παρέχονται αρχικά με το προϊόν.

Αυτό μπορεί να οδηγήσει σε ατυχήματα και/ή τραυματισμούς, για τους οποίους ο Κατασκευαστής δεν μπορεί να θεωρηθεί υπεύθυνος.

Λάβετε υπόψη ότι η αστική και ποινική ευθύνη του κατασκευαστή παύει να ισχύει σε περίπτωση τροποποίησης του προϊόντος.

Κάθε είδους τροποποιήσεις που μεταβάλλουν την αρχική διαμόρφωση του προϊόντος εισάγοντας κινδύνους που δεν έχουν αξιολογηθεί από τον κατασκευαστή απαλλάσσουν τον κατασκευαστή από κάθε ευθύνη.

Στην περίπτωση αυτή, ο κατασκευαστής απαλλάσσεται από κάθε άμεση ή έμμεση ευθύνη.

1.7 ΧΡΗΣΙΜΟΠΟΙΟΥΜΕΝΗ ΟΡΟΛΟΓΙΑ ΚΑΙ ΑΚΡΩΝΥΜΙΑ

ΕΚΤΕΘΕΙΜΕΝΟ ΑΤΟΜΟ: (Παράρτημα I, 1.1.1 Οδηγία 2006/42/EK).

Κάθε πρόσωπο που βρίσκεται εν όλω ή εν μέρει σε επικίνδυνη ζώνη.

ΠΡΟΒΛΕΠΟΜΕΝΗ ΧΡΗΣΗ: (Παράρτημα I, 1.1.1 Οδηγία 2006/42/EK).

Χρήση του προϊόντος σύμφωνα με τις πληροφορίες που παρέχονται στις οδηγίες χρήσης.

ΖΩΝΗ ΚΙΝΔΥΝΟΥ: (Παράρτημα I, 1.1.1 Οδηγία 2006/42/EK).

Οποιαδήποτε ζώνη εντός ή/και γύρω από το προϊόν στην οποία ένα άτομο υπόκειται σε κίνδυνο για την υγεία ή την ασφάλειά του.

ΚΙΝΔΥΝΟΣ: (Παράρτημα I, 1.1.1 Οδηγία 2006/42/EK).

Συνδυασμός της πιθανότητας και του βαθμού τραυματισμού ή βλάβης της υγείας που μπορεί να προκύψει σε μια επικίνδυνη κατάσταση.

ΚΙΝΔΥΝΟΣ ΚΑΤΑΝΑΛΩΣΗΣ (Ref. UNI EN ISO 12100:2010).

Κίνδυνος που δεν θα μπορούσε να εξαλειφθεί ή να μειωθεί με το σχεδιασμό, έναντι του οποίου τα μέτρα προστασίας δεν είναι (μερικώς ή ολικώς) αποτελεσματικά.

Το εγχειρίδιο (κεφάλαιο 4) περιέχει τους υπολειπόμενους κινδύνους και τις πληροφορίες, οδηγίες και προειδοποιήσεις/απαιτήσεις για τη διαχείριση αυτών των υπολειπόμενων κινδύνων, οι οποίοι πρέπει να λαμβάνονται υπόψη, να φροντίζονται και να διαχειρίζονται από τον πελάτη/χρήστη.

ΠΡΟΣΤΑΤΕΥΤΙΚΉ ΣΥΣΚΕΥΉ: (Παράρτημα I, 1.1.1 Οδηγία 2006/42/EK).

Συσκευή (εκτός από προστατευτικό) που μειώνει τον κίνδυνο, είτε μόνη της είτε σε συνδυασμό με προστατευτικό.

ΦΥΛΑΚΗ: (Παράρτημα I, 1.1.1 Οδηγία 2006/42/EK).

Μέρος του προϊόντος που χρησιμοποιείται ειδικά για την παροχή προστασίας μέσω φυσικού φραγμού.

Το εγχειρίδιο (κεφάλαιο "Ασφάλεια") παρέχει τους υπολειπόμενους κινδύνους και τις πληροφορίες, τις οδηγίες και τις προειδοποιήσεις/απαιτήσεις για τη διαχείριση των υπολειπόμενων κινδύνων που πρέπει να λαμβάνονται υπόψη από τον χρήστη (βλ. EN ISO 12100:2010).

Για πλήρη περιγραφή της χρησιμοποιούμενης ορολογίας, ανατρέξτε στους ορισμούς του παραρτήματος I της οδηγίας 2006/42/EK για τα μηχανήματα και του προτύπου EN ISO 12100:2010.

➤ **ΕΞΟΠΛΙΣΜΟΣ ΑΤΟΜΙΚΉΣ ΠΡΟΣΤΑΣΙΑΣ (ΡΡΕ)**

Ως εξοπλισμός ατομικής προστασίας νοείται κάθε εξοπλισμός που προορίζεται να φορεθεί ή/και να χρησιμοποιηθεί από τον εργαζόμενο με σκοπό την προστασία του από έναν ή περισσότερους κινδύνους που ενδέχεται να απειλήσουν την ασφάλεια ή την υγεία στην εργασία, καθώς και κάθε στοιχείο ή εξάρτημα που προορίζεται για τον σκοπό αυτό.

Τα ακόλουθα δεν αποτελούν εξοπλισμό ατομικής προστασίας:

- Τα συνήθη ρούχα εργασίας και οι στολές που δεν προορίζονται ειδικά για την προστασία της ασφάλειας και της υγείας του εργαζομένου;
- Ο εξοπλισμός των υπηρεσιών έκτακτης ανάγκης και διάσωσης;
- Τα μέσα ατομικής προστασίας των ενόπλων δυνάμεων, των αστυνομικών δυνάμεων και του προσωπικού των υπηρεσιών για τη διατήρηση της δημόσιας τάξης;
- Ο αναγνωρίσιμος προστατευτικός εξοπλισμός ειδικά για τα οχήματα οδικών μεταφορών;
- Αθλητικά υλικά;
- Υλικά για αυτοάμυνα ή αποτροπή;
- Φορητές συσκευές για την ανίχνευση και την αναφορά κινδύνων και επιβλαβών παραγόντων.

➤ **ΧΡΗΣΤΗΣ**

Ο χρήστης (εργοδότης, εταιρεία, προσωπικό κ.λπ.) είναι το πρόσωπο που χρησιμοποιεί το προϊόν όπως προβλέπεται ή που αναθέτει τη χρήση του σε αρμόδια και ειδικά εκπαιδευμένα άτομα.

Στο παρόν εγχειρίδιο οι όροι μηχανήμα, όπως ορίζονται στο άρθρο 2 της οδηγίας 2006/42/EK για τα μηχανήματα, προϊόν ή εξοπλισμός χρησιμοποιούνται ως συνώνυμα.



ΠΡΟΣΟΧΗ!

Η ανάγνωση του παρόντος εγχειριδίου, αν και εξαντλητική, δεν μπορεί σε καμία περίπτωση να αντικαταστήσει την επαρκή εμπειρία του χειριστή και, ως εκ τούτου, αποτελεί μόνο μια χρήσιμη υπενθύμιση των τεχνικών χαρακτηριστικών και των κύριων εργασιών που πρέπει να εκτελούνται.

1.8 ΕΓΓΥΗΣΗ

Ανατρέξτε στην ειδική περιοχή του δικτυακού τόπου της Campagnola για τους γενικούς όρους εγγύησης, στην ακόλουθη διεύθυνση:

<http://www.campagnola.it>, ή να στείλετε γραπτή αίτηση με φαξ στο 39 051752551 ή σε ένα

e-mail στο: "star@campagnola.it".



ΠΡΟΣΟΧΗ!

Για αξιώσεις εγγύησης, σύμφωνα με τα προαναφερθέντα σημεία, το προς επισκευή προϊόν πρέπει πάντα να συνοδεύεται από την κατάλληλα συμπληρωμένη κάρτα εγγύησης και την αντίστοιχη απόδειξη αγοράς με ημερομηνία αγοράς (τιμολόγιο ή οποιοδήποτε άλλο έγγραφο με νομική αξία).

2. ΤΕΧΝΙΚΉ ΠΕΡΙΓΡΑΦΉ

2.1 ΤΑΥΤΟΠΟΪΗΣΗ ΠΡΟΪΟΝΤΟΣ

Ειδικότερα, για την ορθή και σαφή αναγνώριση του προϊόντος, πρέπει να γίνεται αναφορά στον αριθμό σειράς που αναγράφεται στην πινακίδα τύπου του προϊόντος και να αναφέρεται σε κάθε αίτημα παρέμβασης ή βοήθειας προς την **CAMPAGNOLA S.r.l.**

Προκειμένου να καταστεί δυνατή η σαφής και ξεκάθαρη αναγνώριση, παρέχεται κατωτέρω περιγραφή των στοιχείων της πινακίδας τύπου του προϊόντος:

Όνομα κατασκευαστή: CAMPAGNOLA S.r.l.

Σήμανση CE: Σήμανση μηχανής όπως απαιτείται από τις ισχύουσες οδηγίες

Τύπος: Κωδικός που προσδιορίζει τον συγκεκριμένο τύπο μηχανήματος.

Ο κωδικός είναι αλφαριθμητικός, αποτελείται από δύο σειρές τετραψήφιων αριθμών που χωρίζονται από μια τελεία και είναι δομημένος ως εξής: τα πρώτα 4 ψηφία είναι σταθερά (τύπος εργαλείου), τα δεύτερα 4 ψηφία αντιπροσωπεύουν τον κωδικό του συγκεκριμένου προϊόντος που αγοράστηκε.

Χαρακτηριστικό παράδειγμα: **ATRA.3420**

2.2 ΤΕΧΝΙΚΑ ΣΤΟΙΧΕΙΑ

Η παρούσα παράγραφος περιγράφει τα τεχνικά στοιχεία του προϊόντος που αγοράσατε.

ΤΕΧΝΙΚΑ ΣΤΟΙΧΕΙΑ	
Κινητήρας	Κινητήρας με βούρτσες
Ισχύς κινητήρα	325 W
Κατανάλωση	7-8 Ah
Αριθμός εγκεφαλικών επεισοδίων	1.200 rpm \pm 5% rpm
Βάρος λαβής (1)	280 g
Βάρος λαβής (2)	690 g
Μάζα/βάρος κεφαλής συγκομιδής	1,420 g
Υλικό κελύφους	Τεχνοπολυμερές
Βαθμός προστασίας εργαλείων	IP 00
Κουμπί λειτουργίας	ON/OFF
Ασφάλεια	20 A (KITPINO)
Παροχή ρεύματος από μπαταρία μολύβδου	12 V
Παροχή ρεύματος από μπαταρία ιόντων λιθίου	Ονομαστικό 21,6 V / Max 25,2 V

ΕΠΙΠΕΔΟ ΘΟΡΎΒΟΥ (*)		
Συνδυασμός εργαλείων	Επίπεδο ηχητικής πίεσης LpA K= 1 dB(A)	Επίπεδο ηχητικής ισχύος LwA K= 1,5 dB(A)
1 - 3 - 6	-	-
1 - 4 - 6	87 dB(A)	97 dB(A)
1 - 5 - 6	84 dB(A)	98 dB(A)
2 - 3 - 6	-	-
2 - 4 - 6	-	-
2 - 5 - 6	-	-
ΕΠΙΠΕΔΟ ΔΟΝΗΣΗΣ (**)		
Συνδυασμός εργαλείων	Επίπεδο κραδασμών ahe _q Κάτω λαβή K= 0.3	Επίπεδο δόνησης ahe _q Πάνω λαβή K= 0.3
1 - 3 - 6	-	-
1 - 4 - 6	3.36 m/s ²	3.22 m/s ²
1 - 5 - 6	3.36 m/s ²	3.21 m/s ²
2 - 3 - 6	-	-
2 - 4 - 6	-	-
2 - 5 - 6	-	-

(*) Συνεχής στάθμη ηχητικής πίεσης σταθμισμένης κατά A στη θέση του χειριστή (LpA) και στάθμη ηχητικής ισχύος του εργαλείου (LwA), αμφότερες μετρημένες σύμφωνα με το πρότυπο EN ISO 3744.

(**) Οι σταθμισμένες ως προς τη συχνότητα τιμές μέσης τετραγωνικής ρίζας των δονήσεων της επιτάχυνσης στην οποία εκτίθεται το σύστημα χειρολαβής (τόσο για την κάτω όσο και για την άνω χειρολαβή) μετρώνται σύμφωνα με τα πρότυπα EN ISO 5349-1 και 2

ΕΠΙΠΕΔΟ ΗΛΕΚΤΡΟΜΑΓΝΗΤΙΚΗΣ ΣΥΜΒΑΤΟΤΗΤΑΣ







Το μηχάνημα περιέχει ηλεκτρονικά εξαρτήματα που υπόκεινται στους κανονισμούς Ηλεκτρομαγνητικής Συμβατότητας, τα οποία επηρεάζονται από διερχόμενες και ακτινοβολούμενες εκπομπές.

Οι τιμές εκπομπής συμμορφώνονται με τις κανονιστικές απαιτήσεις μέσω της χρήσης εξαρτημάτων που συμμορφώνονται με την οδηγία για την ηλεκτρομαγνητική συμβατότητα, κατάλληλων συνδέσεων και εγκατάστασης σύμφωνα με τις απαιτήσεις των προμηθευτών των εξαρτημάτων.

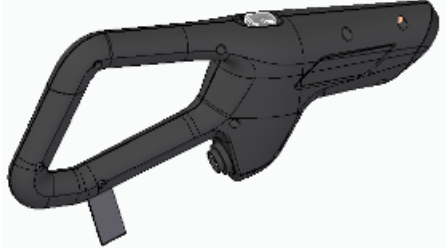
Συνεπώς, το μηχάνημα συμμορφώνεται με την οδηγία ηλεκτρομαγνητικής συμβατότητας (EMC).

2.3 ΑΝΑΠΑΡΑΣΤΑΣΗ ΤΩΝ ΔΙΑΘΕΣΙΜΩΝ ΜΟΝΤΕΛΩΝ

Η παρούσα παράγραφος παρουσιάζει τους δυνατούς και επιτρεπόμενους συνδυασμούς για το εργαλείο που περιγράφεται στο παρόν εγχειρίδιο.

Πίνακας προϊόντων		
1) Λαβή μοντέλου 12 V 	2) Χειρολαβή 12 V / 21,6 V με βύσμα 	
3) Κοντός τηλεσκοπικός στύλος επέκτασης 	4) Μέτριο τηλεσκοπικό κοντάρι επέκτασης 	5) Μακρύς τηλεσκοπικός στύλος επέκτασης 
6) Κεφαλή συγκομιδής 		

Σχ.1



ΠΡΟΣΟΧΗ

Απαγορεύεται η πραγματοποίηση συνδυασμών διαφορετικών από τους επιτρεπόμενους, καθώς ενδέχεται να προκαλέσουν βλάβες, ζημιές ή δυσλειτουργία.

3. ΠΕΡΙΓΡΑΦΗ ΤΟΥ ΠΡΟΪΟΝΤΟΣ

3.1 ΕΠΙΤΡΕΠΕΤΑΙ - ΠΡΟΒΛΕΠΟΜΕΝΗ ΧΡΗΣΗ

Το προϊόν προορίζεται μόνο για επαγγελματική χρήση στη γεωργία.

Η ηλεκτρομηχανική θεριζοαλωνιστική μηχανή MASTER είναι ένα μηχάνημα που έχει σχεδιαστεί για να κάνει τη συγκομιδή ελιών και καφέ πιο εύκολη και βολική.

Η χρήση αυτών των προϊόντων πρέπει να ανατίθεται μόνο και αποκλειστικά σε εκπαιδευμένο και εξουσιοδοτημένο προσωπικό με τις επαγγελματικές γνώσεις και δεξιότητες που εξασφαλίζουν την ασφάλεια και ορθή χρήση τους.

Η εκπαίδευση και η ευαισθητοποίηση του χειριστή πρέπει να ανατίθεται σε εξειδικευμένο προσωπικό, ικανό να αναπτύσσει εξειδικευμένη θεωρητική και πρακτική κατάρτιση, ώστε να μπορεί να εφαρμόζει σωστά όλες τις τεχνικές λειτουργίες και συμπεριφορές που είναι καθοριστικές για την ασφάλεια του ίδιου και των ατόμων που εργάζονται στους χώρους όπου χρησιμοποιείται το προϊόν.

Οι τρόποι χρήσης που αναφέρονται στο εγχειρίδιο ως λανθασμένοι δεν πρέπει σε καμία περίπτωση να επιτρέπονται. Η ακατάλληλη χρήση του προϊόντος ή/και η έλλειψη συντήρησης μπορεί να οδηγήσει σε σοβαρό κίνδυνο για το προσωπικό.

Οι ενέργειες που περιγράφονται στο παρόν εγχειρίδιο ως απαγορευμένες και μη επιτρεπόμενες, οι οποίες προφανώς δεν μπορούν να καλύψουν όλο το φάσμα των πιθανών δυνατοτήτων "μη επιτρεπόμενης χρήσης" του προϊόντος, είναι ωστόσο οι πιο "λογικά" προβλέψιμες και πρέπει να θεωρούνται απολύτως απαγορευμένες.

Χρησιμοποιείτε το προϊόν μόνο από το έδαφος σε ασφαλή και σταθερή θέση, εξασφαλίζοντας τέλεια και σταθερή ισορροπία κατά τη χρήση και το χειρισμό.

Απαγορεύεται η χρήση του προϊόντος όταν ισορροπεί επισφαλώς σε επιφάνειες όπου υπάρχει κίνδυνος ολίσθησης (π.χ. σε λόφο ή/και σε υγρό γρασιδί, χιόνι, πάγο κ.λπ.) ή σε οποιοδήποτε μέρος όπου είναι αδύνατο να διατηρηθεί σταθερή ισορροπία (π.χ. σε απότομες πλαγιές).

Αποφεύγετε να εργάζεστε σε κακές καιρικές συνθήκες, όπως ομίχλη, δυνατή βροχή, ισχυρούς ανέμους, χαλαζοπτώσεις, χιόνι και πάγο, καταιγίδες (κίνδυνος ηλεκτροπληξίας).

Μην εκτελείτε εργασίες συγκομιδής με τα χέρια πάνω από το ύψος των ώμων, για να αποφύγετε εσφαλμένες εργονομικές συνθήκες λειτουργίας, οι οποίες θα μπορούσαν να προκαλέσουν κινδύνους για τη στάση του χειριστή με την πάροδο του χρόνου.



ΠΡΟΣΟΧΗ

- Οποιαδήποτε άλλη χρήση πρέπει να θεωρείται ακατάλληλη και δυνητικά επικίνδυνη για την ασφάλεια των χειριστών. Αυτό θα καταστήσει άκυρη οποιαδήποτε ευθύνη και αξίωση εγγύησης του Κατασκευαστή.
- Εάν το εργαλείο χρησιμοποιηθεί για σκοπούς άλλους από αυτούς που αναφέρονται, μπορεί να υποστεί σοβαρή ζημιά και να προκαλέσει ζημιές σε περιουσιακά στοιχεία και άτομα.

Οποιαδήποτε άλλη χρήση ή επέκταση της χρήσης πέραν της προβλεπόμενης από τον κατασκευαστή απαγορεύεται και δεν ανταποκρίνεται στον προβλεπόμενο σκοπό του κατασκευαστή και, ως εκ τούτου, ο κατασκευαστής δεν μπορεί να αναλάβει καμία ευθύνη για τυχόν προκύπτουσες ζημιές.

3.2 ΑΠΑΓΟΡΕΥΜΕΝΗ ΧΡΗΣΗ

Το προϊόν μπορεί να χρησιμοποιηθεί μόνο για τους σκοπούς που προβλέπονται ρητά από τον κατασκευαστή.

Ειδικότερα:

- μην χρησιμοποιείτε το προϊόν σε περιβάλλοντα και για χρήσεις διαφορετικές από αυτές που περιγράφονται στην παράγραφο 3.1;
- μην χρησιμοποιείτε το προϊόν σε περιβάλλοντα που χαρακτηρίζονται ως μερικώς ή πλήρως εύφλεκτα ή με κίνδυνο έκρηξης;
- μην χρησιμοποιείτε το προϊόν εάν δεν έχετε εκπαιδευτεί, ενημερωθεί, καθοδηγηθεί και εξουσιοδοτηθεί δεόντως για τη χρήση του;
- μην χρησιμοποιείτε το προϊόν χωρίς να τηρείτε τις απαιτήσεις/υποδείξεις της παραγράφου 1;
- μην χρησιμοποιείτε το προϊόν κατά παράβαση των απαιτήσεων του κεφαλαίου 4 "Ασφάλεια";
- μην χρησιμοποιείτε το προϊόν σε περιβαλλοντικές συνθήκες διαφορετικές από αυτές που καθορίζονται στο εγχειρίδιο;
- μην χρησιμοποιείτε το προϊόν με τη σύνδεση εργαλείων ή συνδυασμών διαφορετικών από αυτούς που παρέχονται ή προορίζονται.
- μην χρησιμοποιείτε το προϊόν σε οικιακά, εμπορικά ή/και δασικά περιβάλλοντα.

Οποιαδήποτε άλλη χρήση πρέπει να θεωρείται ακατάλληλη και απαγορευμένη από τον κατασκευαστή και συνεπώς δυνητικά επικίνδυνη για την ασφάλεια του χειριστή και των τρίτων.



ΠΡΟΣΟΧΗ

Η χρήση του προϊόντος για σκοπούς που δεν προβλέπονται από τον κατασκευαστή συνιστά κακή χρήση. Σε αυτή την περίπτωση, δεν αναλαμβάνεται καμία ευθύνη για ζημιές σε περιουσιακά στοιχεία ή/και πρόσωπα. Επιπλέον, όλες οι εγγυήσεις οποιουδήποτε είδους παύουν να ισχύουν.

Ο κατασκευαστής δεν αναλαμβάνει καμία ευθύνη σε περίπτωση επέμβασης στο προϊόν σε σχέση με την παράδοση λόγω μη εξουσιοδοτημένων τροποποιήσεων ή εργασιών συντήρησης που πραγματοποιούνται από προσωπικό που δεν έχει ενημερωθεί, εκπαιδευτεί και καθοδηγηθεί δεόντως.

3.3 ΣΥΝΘΕΣΗ ΤΟΥ ΠΡΟΪΟΝΤΟΣ

Στην ενότητα που ακολουθεί παρουσιάζεται η σύνθεση του προϊόντος MASTER, όπως απεικονίζεται στο σχήμα 2, και του προϊόντος MASTER PLUG IN, όπως απεικονίζεται στο σχήμα 3, ενώ στους πίνακες παρατίθενται τα ονόματα των συστατικών στοιχείων του προϊόντος με τις λειτουργικές τους περιγραφές.

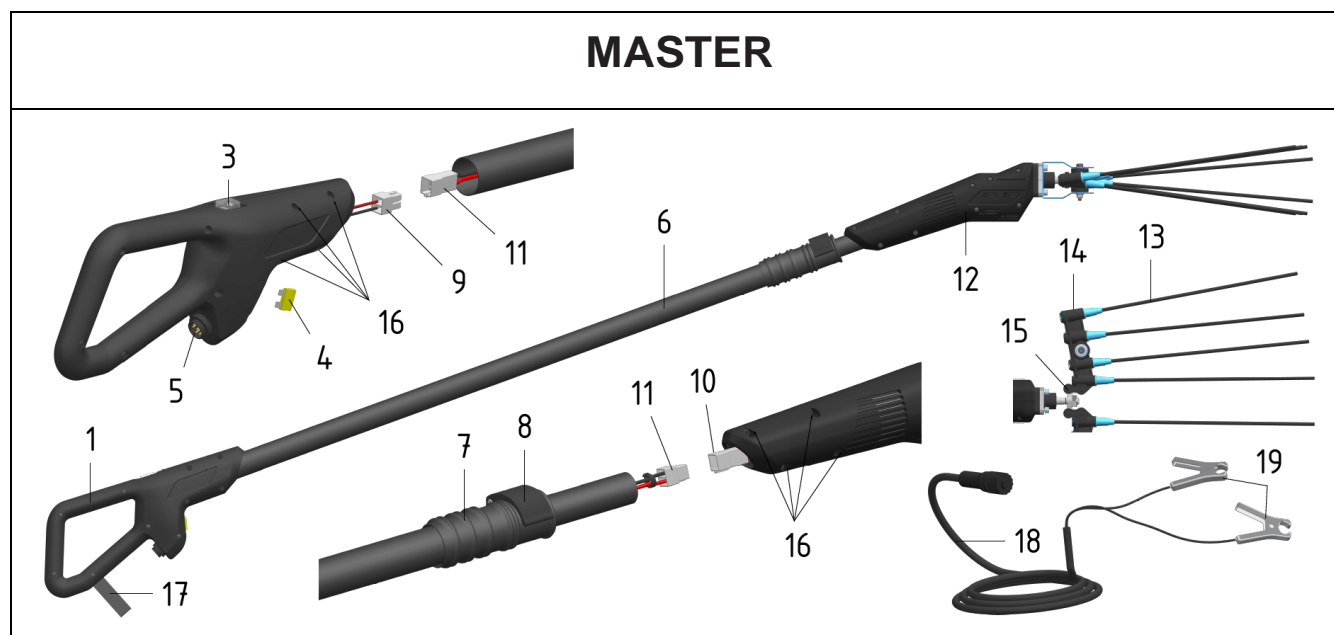

Σχήμα 2

Θέσ.	Ονομασία	Λειτουργία
1	Λαβή	Για την τοποθέτηση του συνδετήρα, του διακόπτη και της ασφάλειας
3	Διακόπτης ON-OFF	Για να ενεργοποιήσετε και να απενεργοποιήσετε το εργαλείο
4	Ασφάλεια	Για την προστασία του κινητήρα από υπερένταση.
5	Σύνδεσμος	Για να συνδέσετε τη λαβή στο καλώδιο τροφοδοσίας
6	Τηλεσκοπικός στύλος επέκτασης	Για την υποστήριξη του εργαλείου
7	Σφιγκτήρας στερέωσης στύλου επέκτασης	Για να ρυθμίσετε το μήκος του στύλου προέκτασης.
8	Μοχλός ασφάλισης πόλου	Για να κλειδώσετε το κοντάρι προέκτασης στην επιθυμητή θέση
9	Σύνδεσμος λαβής	Για να συνδέσετε το καλώδιο του πόλου επέκτασης
10	Σύνδεσμος κεφαλής	Για να συνδέσετε το καλώδιο του πόλου επέκτασης
11	Σύνδεσμοι πόλων	Για την ηλεκτρική σύνδεση λαβής και κεφαλής.
12	Ηλεκτρομηχανική κεφαλή	Για να στεγάσει τον κινητήρα ταχυτήτων και να στηρίξει τις τσουγκράνες
13	Δόντια	Για να κουνήσει τα κλαδιά
14	Υποστήριξη δοντιών	Ρύθμιση για να στεγάσει τα δόντια
15	Σύνδεσμοι σύνδεσης	
16	Βίδες στερέωσης	Για να κλειδώσετε το κοντάρι επέκτασης
17	Σφιγκτήρας	
18	Καλώδιο τροφοδοσίας	Για να συνδέσετε το εργαλείο στην μπαταρία μολύβδου-οξέος 12V
19	Σφιγκτήρες μπαταρίας	Για να συνδέσετε το καλώδιο στους αντίστοιχους πόλους της μπαταρίας

MASTER PLUG-IN

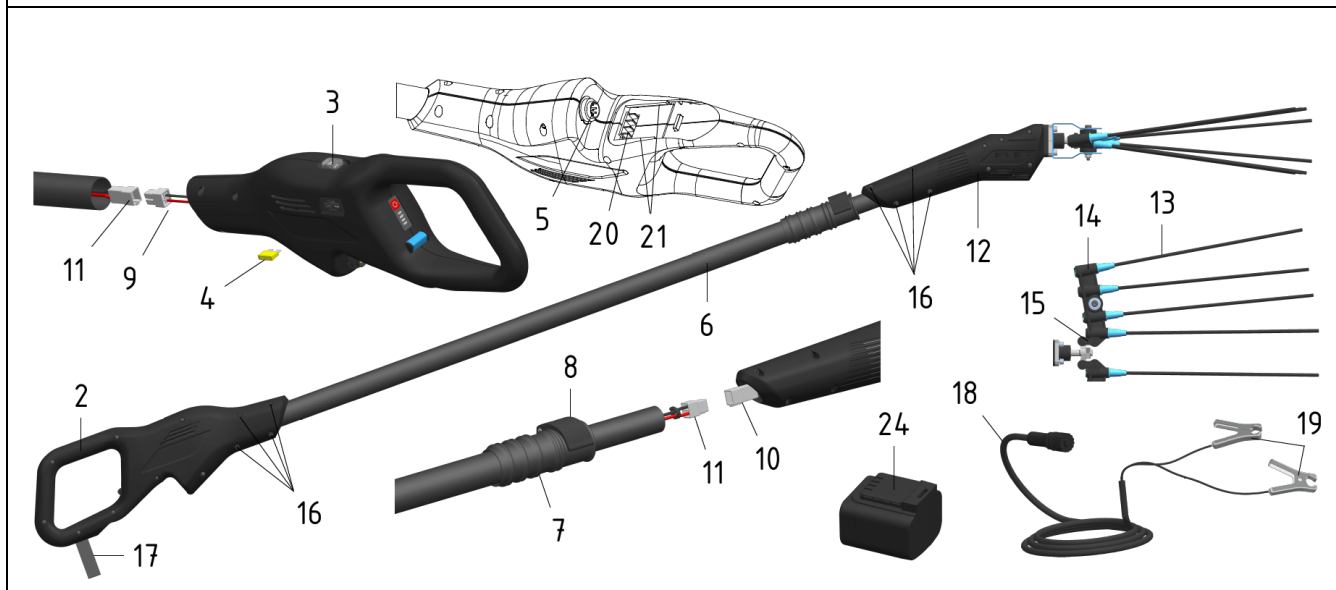

Σχήμα 3

Θέσ.	Ονομασία	Λειτουργία
2	Χειρολαβή plug-in	Για να φιλοξενήσει συνδέσμους μπαταρίας 12V ή 21,6V, διακόπτη και ασφάλεια
3	Διακόπτης ON-OFF	Για να ενεργοποιήσετε και να απενεργοποιήσετε το εργαλείο
4	Ασφάλεια	Για την προστασία του κινητήρα από υπερένταση.
5	Σύνδεσμος	Για να συνδέσετε τη λαβή στο καλώδιο τροφοδοσίας
6	Τηλεσκοπικός στύλος επέκτασης	Για την υποστήριξη του εργαλείου
7	Σφιγκτήρας στερέωσης στύλου επέκτασης	Για να ρυθμίσετε το μήκος του στύλου προέκτασης.
8	Μοχλός ασφάλισης πόλου	Για να κλειδώσετε το κοντάρι προέκτασης στην επιθυμητή θέση
9	Σύνδεσμος λαβής	Για να συνδέσετε το καλώδιο του πόλου επέκτασης
10	Σύνδεσμος κεφαλής	Για να συνδέσετε το καλώδιο του πόλου επέκτασης
11	Σύνδεσμοι πόλων	Για την ηλεκτρική σύνδεση λαβής και κεφαλής.
12	Ηλεκτρομηχανική κεφαλή	Για να στεγάσει τον κινητήρα ταχυτήτων και να στηρίξει τις τσουγκράνες
13	Δόντια	Για να κουνήσει τα κλαδιά
14	Υποστήριξη δοντιών	Ρύθμιση για να στεγάσει τα δόντια
15	Σύνδεσμοι σύνδεσης	Για τη μετάδοση της κίνησης στη στήριξη των δοντιών
16	Βίδες στερέωσης	Για να κλειδώσετε το κοντάρι επέκτασης
17	Σφιγκτήρας	Στυπιοθλίπτης καλωδίων για τροφοδοσία 12V
18	Καλώδιο τροφοδοσίας	Για να συνδέσετε το εργαλείο στην μπαταρία μολύβδου-οξέος 12V
19	Σφιγκτήρες μπαταρίας	Για να συνδέσετε το καλώδιο στους αντίστοιχους πόλους της μπαταρίας
20	Σύνδεσμος μπαταρίας	Για να συνδέσετε την μπαταρία 21,6V
21	Διαφάνειες σύζευξης	Για να συνδέσετε την μπαταρία στη λαβή
22	LED σήματος	Για να δείξετε την υπολειπόμενη χωρητικότητα της μπαταρίας
23	Πιάσιμο ασφαλείας	Για να ασφαλίσετε την μπαταρία στη λαβή
24	Μπαταρία Plug-in	Για να τροφοδοτήσετε το εργαλείο

3.4 ΕΞΑΡΤΗΜΑΤΑ ΑΞΕΣΟΥΑΡ

Η παρούσα παράγραφος περιγράφει, κατά περίπτωση, τα εξαρτήματα αξεσουάρ που μπορούν να συνοδεύουν το προϊόν.

Τα παρακάτω είναι εξαρτήματα για το προϊόν που καλύπτεται από το παρόν εγχειρίδιο και παρέχεται στη συσκευασία:

- Γρήγορος οδηγός,
- Πιστοποιητικό εγγύησης,
- Δήλωση συμμόρφωσης.

3.5 ΓΕΝΙΚΑ ΧΑΡΑΚΤΗΡΙΣΤΙΚΑ ΛΕΙΤΟΥΡΓΙΑΣ

Η παρούσα παράγραφος περιγράφει τα γενικά χαρακτηριστικά λειτουργίας του προϊόντος που αγοράσατε.

Η κεφαλή συγκομιδής και η λαβή σε συνδυασμό με το κοντάρι προέκτασης αποτελούν τον γενικό τύπο πλήρους εργαλείου που προορίζεται για τη συγκομιδή ελιών και καφέ.

Η αρχή λειτουργίας του εργαλείου συνίσταται στο κούνημα των κλαδιών του δέντρου με τα δόντια (13) με τα οποία είναι εξοπλισμένη η κεφαλή συγκομιδής (12), με αποτέλεσμα να πέφτουν οι καρποί.

Η κεφαλή συγκομιδής φιλοξενεί τον κινητήρα και τον μηχανισμό που δημιουργεί την κίνηση των δύο στηριγμάτων (14) που φιλοξενούν τα δόντια.

Τα τεχνοπολυμερή στηρίγματα (14) και τα δόντια από ανθρακονήματα (13) καθιστούν την κεφαλή εξαιρετικά ελαφριά και ισχυρή.

Η κεφαλή είναι εξοπλισμένη με σφιγκτήρα που επιτρέπει τη στερέωση του τηλεσκοπικού στύλου επέκτασης με βίδες (16). Ο τηλεσκοπικός στύλος προέκτασης (6) είναι αξεσουάρ και δεν περιλαμβάνεται στο μηχάνημα. Είναι εξοπλισμένο με σύστημα ταχείας ασφάλισης για τη ρύθμιση του μήκους και διαθέτει επεκτάσιμο καλώδιο που μεταφέρει την παροχή ρεύματος στον κινητήρα που βρίσκεται στο εσωτερικό της κεφαλής συγκομιδής.

Για αυτό το εργαλείο διατίθενται δύο τύποι λαβών (1 και 2):

- **Master με λαβή (1).** Το εργαλείο πρέπει να τροφοδοτείται αποκλειστικά από μια μπαταρία μολύβδου 12 V (δεν παρέχεται) μέσω του παρεχόμενου καλωδίου τροφοδοσίας μήκους 13 m (18) με σύνδεσμο για το εργαλείο και σφιγκτήρες σύνδεσης (19) για την μπαταρία.
- **Master με λαβή Plug-in (2).** Το εργαλείο μπορεί να τροφοδοτηθεί από μια μπαταρία μολύβδου-οξέος 12V (δεν περιλαμβάνεται) μέσω του καλωδίου τροφοδοσίας (δεν περιλαμβάνεται), όπως φαίνεται παραπάνω, ή μπορεί να τροφοδοτηθεί από μια μπαταρία ιόντων λιθίου 21,6V (δεν περιλαμβάνεται).

Το σχήμα "πίνακας προϊόντων" (παρ. 2.1.1) συνοψίζει τις διάφορες εκδόσεις της μονάδας, ώστε να είναι δυνατή η διαμόρφωση του εργαλείου ανάλογα με τις απαιτήσεις της εργασίας.



ΠΡΟΣΟΧΗ!

Απαγορεύεται απολύτως η εκκίνηση του κινητήρα οποιουδήποτε οχήματος με το καλώδιο τροφοδοσίας του προϊόντος συνδεδεμένο στην μπαταρία μέσω των σφιγκτήρων καλωδίου.



ΠΡΟΣΟΧΗ!

Πρέπει να σημειωθεί ότι το προϊόν σχεδιάστηκε και κατασκευάστηκε αποκλειστικά για τους σκοπούς που αναφέρονται ανωτέρω.

3.6 ΧΡΗΣΗ ΜΠΑΤΑΡΙΑΣ

Η ακόλουθη ενότητα περιέχει γενικές πληροφορίες και κανόνες, οι οποίοι πρέπει σε κάθε περίπτωση να τηρούνται, για τη σωστή χρήση των μπαταριών με φισ.



Οι μπαταρίες ιόντων λιθίου μπορεί να εκραγούν, να προκαλέσουν πυρκαγιά ή να δημιουργήσουν ανεπιθύμητα θερμικά φαινόμενα, όπως "θερμική διαφυγή", εάν αποσυναρμολογηθούν, βραχυκυκλωθούν, καταστραφούν ή χειριστούν με ακατάλληλο τρόπο. Μην το εκθέτετε σε νερό, φωτιά ή υψηλές θερμοκρασίες.

Η μπαταρία είναι συγκρίσιμη με μια "δεξαμενή" από την οποία το προϊόν στο οποίο είναι συνδεδεμένη αντλεί την ηλεκτρική ενέργεια που απαιτείται για τη λειτουργία του.



ΣΗΜΕΙΩΣΗ:

Στην παρούσα ενότητα ο όρος "μπαταρία με σύνδεση" ή "πακέτο μπαταρίας" μπορεί να χρησιμοποιείται συνώνυμα.

Η μπαταρία αποτελείται από κυψέλες ιόντων λιθίου βασισμένες στη χημεία λιθίου, με ενότητες συνδεδεμένες σε σειρά/παράλληλα και περιλαμβάνοντας ένα σύστημα διαχείρισης και ελέγχου των κύριων μεγεθών που εμπλέκονται στην τέλεια λειτουργία της μπαταρίας κατά τους κύκλους φόρτισης και εκφόρτισης.

Η τεχνολογία μπαταριών ιόντων λιθίου έχει διαδοθεί πολύ και χρησιμοποιείται όλο και περισσότερο σε εργαλεία, εξοπλισμό κηπουρικής και πολλές άλλες εφαρμογές, ακριβώς επειδή μπορεί να συσκευάσει υψηλή ενεργειακή χωρητικότητα σε συμπαγή συσκευασία.

Η χρήση των μπαταριών ιόντων λιθίου έχει επομένως πολλά πλεονεκτήματα, αλλά συνεπάγεται και καταστάσεις που πρέπει πάντα να λαμβάνονται υπόψη, λαμβανομένου επίσης υπόψη του γεγονότος ότι η τεχνολογία των μπαταριών ιόντων λιθίου εξελίσσεται συνεχώς. Ως εκ τούτου, οι παλαιότερες μπαταρίες μπορεί να έχουν χαμηλότερη απόδοση/κρίσιμη κατάσταση:

είτε ως αποτέλεσμα του πόσο παλιά/παλαιωμένη είναι η μπαταρία;
ή εάν δεν τηρούνται οι βασικοί κανόνες σχετικά με την αποθήκευση και τη διαχείριση της μπαταρίας.

Οι κύριες αιτίες της κρισιμότητας των μπαταριών λιθίου, εκτός από την απαξίωση, σχετίζονται με τα ακόλουθα φαινόμενα:

- ΠΛΗΡΩΣ ΑΠΟΦΟΡΤΙΣΜΕΝΗ
- ΘΕΡΜΙΚΗ ΥΠΕΡΦΟΡΤΩΣΗ
- ΜΗΧΑΝΙΚΗ ΒΛΑΒΗ
- ΗΛΕΚΤΡΙΚΗ ΥΠΕΡΦΟΡΤΩΣΗ

Λαμβάνοντας υπόψη τα πλεονεκτήματα και τα μειονεκτήματα των μπαταριών ιόντων λιθίου, είναι καλό να γνωρίζουμε ότι οι μπαταρίες έχουν περιορισμένο κύκλο ζωής από τη στιγμή που βγαίνουν από το εργοστάσιο, ωστόσο μπορεί να γίνει κάτι για να διατηρηθούν αποδοτικές για όσο το δυνατόν μεγαλύτερο χρονικό διάστημα.

Συγκεκριμένα, οι βασικοί κανόνες για καλύτερη απόδοση της μπαταρίας είναι οι εξής:

- Συνιστάται να τα επαναφορτίσετε πλήρως την πρώτη φορά για να αποκτήσετε τη μέγιστη χωρητικότητα
- Στη συνέχεια, είναι καλύτερο να αποφεύγεται η "καταπόνησή" του με συχνή ή/και μερική επαναφόρτιση
- Ωστόσο, αφήστε το να μείνει τελείως άδειο, κάθε 30 κύκλους φόρτισης/εκφόρτισης
- Μια μπαταρία ιόντων λιθίου παραμένει υγιής αν χρησιμοποιείται συχνά, επομένως θα πρέπει να διατηρείται σε κατάσταση "εκπαίδευσης"
- Εάν σκοπεύετε να μην το χρησιμοποιήσετε για κάποιο χρονικό διάστημα, είναι καλύτερο να το αποσυνδέσετε από τη συσκευή και να το αποθηκεύσετε σε δροσερό μέρος. Να θυμάστε ότι η χημεία της μπαταρίας υποβαθμίζεται (οξειδώνεται) λιγότερο όταν είναι φορτισμένη κατά 40% περίπου- επομένως, δεν πρέπει ποτέ να την αφήνετε τελείως αποφορτισμένη
- Να θυμάστε ότι ο κύριος εχθρός μιας μπαταρίας ιόντων λιθίου είναι η θερμότητα, επειδή την κάνει να γερνάει πιο γρήγορα και επίσης κινδυνεύει να δημιουργήσει άλλα προβλήματα, όπως η θερμική διαφυγή. Για τους λόγους αυτούς, προτείνεται να μην το αφήνετε μαζί με τη συσκευή ή σε άμεσο ηλιακό φως ή σε ιδιαίτερα θερμά περιβάλλοντα και όταν τελειώσει ο κύκλος φόρτισης, θα πρέπει να αποσυνδέεται από το φορτιστή
- Προτείνεται να καθαρίζετε περιοδικά τις επαφές με μια βούρτσα με πλαστικές τρίχες (π.χ. πολυεστέρα ή παρόμοια), φροντίζοντας να μην είναι κατασκευασμένες από μεταλλικό υλικό, για να μεγιστοποιήσετε την αποτελεσματικότητα της επαφής με την πάροδο του χρόνου
- Φορτίστε σε περιβάλλον με θερμοκρασία μεταξύ 0°C (32°F) και 45°C (113°F).



ΣΗΜΕΙΩΣΗ: η εκτιμώμενη απόδοση της μπαταρίας μετά από 500 κύκλους φόρτισης είναι 90%.

Προτείνεται η αντικατάσταση των μπαταριών που χρησιμοποιούνται εντατικά μετά από 2-3 χρόνια, επίσης για να βελτιστοποιηθεί η λειτουργία του εξοπλισμού με μπαταρίες λιθίου νεότερης τεχνολογίας.

Βλέπε επίσης, παρ. 1.4, ΠΙΝΑΚΑΣ 1, ενότητα "Ειδικές προειδοποιήσεις και απαγορεύσεις για μπαταρίες"

ΕΠΙΚΙΝΔΥΝΗ ΚΑΤΑΧΡΗΣΗ

- Αποφύγετε την υπερφόρτιση. Το προϊόν και το σύστημα μπαταρίας δεν επιτρέπουν την εκφόρτιση κάτω από το 80%, οπότε όταν δοθεί ένα ηχητικό και οπτικό σήμα χαμηλής μπαταρίας, απαιτείται επαναφόρτιση
- Μην συνδέετε φορτιστές που δεν παρέχονται από τον κατασκευαστή.
- Μην πιέζετε τη σύνδεση εάν ο σύνδεσμος είναι ελαττωματικός ή κατεστραμμένος.
- Μην επαναφορτίζετε την μπαταρία εάν υπάρχει εμφανής μηχανική ή ηλεκτρική βλάβη, υλικό (λάσπη ή άλλο) στις επαφές ή/και εισροή νερού.
- Απαγορεύεται η χρήση του προϊόντος εάν η θερμοκρασία περιβάλλοντος είναι εκτός του επιτρεπόμενου εύρους.
- Απαγορεύεται η χρήση της μπαταρίας για την τροφοδοσία άλλων προϊόντων.
- Απαγορεύεται η αποσύνδεση του συνδέσμου της μπαταρίας με το προϊόν ενεργοποιημένο ή/και σε λειτουργία ή κατά τη διάρκεια της φόρτισης
- Απαγορεύεται να αφήνετε την μπαταρία εκτεθειμένη στις καιρικές συνθήκες ή/και σε πηγές θερμότητας.
- Αποφύγετε τον καθαρισμό με πίδακες υψηλής πίεσης ή μηχανικές βούρτσες, οι οποίες μπορεί να προκαλέσουν ζημιά στο περίβλημα ή στις επαφές,
- Αποφύγετε τους μηχανικούς κραδασμούς.



Οι σύνδεσμοι της μπαταρίας πρέπει να διατηρούνται πάντα σε άριστη κατάσταση. Σε περίπτωση θραύσης, βλάβης, φαινομένων οξείδωσης, βλάβης της μόνωσης κ.λπ., είναι επιτακτική η αντικατάσταση ολόκληρης της μπαταρίας.

Μην επιχειρείτε ή εκτελείτε αυτοσχέδιες επισκευές που θα μπορούσαν να προκαλέσουν επικίνδυνα βραχυκυκλώματα ή ηλεκτροπληξία.

ΠΡΟΣΘΕΤΕΣ ΑΠΑΙΤΗΣΕΙΣ ΠΡΟΦΥΛΑΞΗΣ

Επαναφορτίζετε μόνο με φορτιστές που καθορίζονται από τον κατασκευαστή.

Ένας φορτιστής που είναι κατάλληλος για έναν τύπο συστοιχίας μπαταριών μπορεί να δημιουργήσει κίνδυνο πυρκαγιάς εάν χρησιμοποιηθεί με έναν άλλο τύπο συστοιχίας μπαταριών.

Χρησιμοποιείτε μόνο προϊόντα με συστοιχίες μπαταριών που έχουν καθοριστεί ειδικά για το παρεχόμενο προϊόν.

Η χρήση άλλων μη προβλεπόμενων συστοιχιών μπαταριών μπορεί να οδηγήσει σε κίνδυνο ζημιάς ή πυρκαγιάς ή να αυξήσει τη γήρανση της συστοιχίας μπαταριών.

Όταν η μπαταρία δεν χρησιμοποιείται, θα πρέπει να φυλάσσεται χωριστά/μακριά από αντικείμενα όπως χαρτί, κέρματα, κλειδιά, καρφίτσες/κλιπς, βίδες ή άλλα μικρά μεταλλικά αντικείμενα που μπορούν να συνδεθούν μεταξύ των ακροδεκτών.

Το βραχυκύκλωμα των ακροδεκτών μπορεί να προκαλέσει εγκαύματα ή πυρκαγιά.

Υπό μη φυσιολογικές συνθήκες, μπορεί να χυθούν/εκτοξευθούν υγρά από την μπαταρία, οπότε θα πρέπει να αποφεύγεται οποιαδήποτε επαφή του ατόμου ή/και μερών του σώματος με αυτά. Σε περίπτωση τυχαίας επαφής, μάτια, χέρια κ.λπ., πλύνετε με νερό και επικοινωνήστε με γιατρό.

Τα υγρά που εκκρίνονται από την μπαταρία μπορεί να προκαλέσουν ερεθισμό ή/και εγκαύματα.

Μην χρησιμοποιείτε μια μπαταρία ή ένα προϊόν όταν έχει υποστεί ζημιά ή έχει τροποποιηθεί.

Οι κατεστραμμένες ή τροποποιημένες μπαταρίες ενδέχεται να παρουσιάσουν απρόβλεπτη συμπεριφορά που θα μπορούσε να οδηγήσει σε πυρκαγιά, έκρηξη ή κίνδυνο τραυματισμού/τραυματισμού.

Μην εκθέτετε το πακέτο μπαταριών σε φωτιά ή σε υπερβολικές θερμοκρασίες.

Η έκθεση σε φωτιά ή σε θερμοκρασίες άνω των 80°C (176°F) μπορεί να οδηγήσει σε εκρήξεις.

Απαγορεύεται απολύτως η επισκευή/άνοιγμα της μπαταρίας

Δεδομένου ότι πρόκειται για ένα ερμητικά κλειστό προϊόν, απαγορεύεται σε οποιοδήποτε άτομο να επιχειρήσει επισκευή ή αντικατάσταση των εξαρτημάτων της μπαταρίας, διαφορετικά υπάρχει κίνδυνος τραυματισμού/τραυματισμού, κίνδυνος πυρκαγιάς, ηλεκτροπληξίας, έκρηξης, επαφής με διαβρωτικά υγρά, θερμικών επιδράσεων κ.λπ.

ΘΕΣΗ ΕΚΤΟΣ ΛΕΙΤΟΥΡΓΙΑΣ ΓΙΑ ΜΕΓΑΛΑ ΧΡΟΝΙΚΑ ΔΙΑΣΤΗΜΑΤΑ

Πριν θέσετε την μπαταρία εκτός λειτουργίας για μεγάλο χρονικό διάστημα (π.χ. το πολύ 6 μήνες), φορτίστε την πλήρως και τηρήστε τα όρια θερμοκρασίας για την αποθήκευση και τη συντήρησή.

ΕΠΑΝΑΦΟΡΑ ΣΕ ΛΕΙΤΟΥΡΓΙΑ ΜΕΤΑ ΑΠΟ ΜΑΚΡΑ ΠΕΡΙΟΔΟ ΑΔΡΑΝΕΙΑΣ

Πριν από τη χρήση μετά από μεγάλο χρονικό διάστημα μη χρήσης (ή μετά από έξι μήνες μη χρήσης) επαναφορτίστε το πλήρως.

3.7 ΧΡΗΣΗ ΤΟΥ ΦΟΡΤΙΣΤΗ

Για τη σωστή χρήση του φορτιστή, ανατρέξτε στις οδηγίες που συνοδεύουν τον φορτιστή.

4. ΑΣΦΑΛΕΙΑ

4.1 ΓΕΝΙΚΕΣ ΠΛΗΡΟΦΟΡΙΕΣ

Ο πελάτης είναι υπεύθυνος για την εκπαίδευση του προσωπικού που είναι υπεύθυνο για τη χρήση του προϊόντος σχετικά με τους κινδύνους ατυχημάτων, τις διατάξεις ασφαλείας και τους γενικούς κανόνες πρόληψης ατυχημάτων που προβλέπονται από τις οδηγίες της ΕΕ και τη νομοθεσία της χώρας όπου χρησιμοποιείται το προϊόν.

Το υπεύθυνο προσωπικό πρέπει να είναι εξοικειωμένο με τα χαρακτηριστικά του προϊόντος.

Πρέπει επίσης να έχουν διαβάσει πλήρως το παρόν εγχειρίδιο και όλα τα εγχειρίδια που αναφέρονται στο κεφάλαιο 10 (Παραρτήματα).

Οι εργασίες εγκατάστασης και συντήρησης πρέπει να εκτελούνται από εξειδικευμένο προσωπικό.



ΚΙΝΔΥΝΟΣ

Η μη εξουσιοδοτημένη επέμβαση ή αντικατάσταση ενός ή περισσότερων εξαρτημάτων του προϊόντος, η υιοθέτηση εξαρτημάτων που αλλάζουν τη χρήση του προϊόντος και η χρήση ανταλλακτικών διαφορετικών από τα συνιστώμενα μπορεί να αποτελέσει αιτία κινδύνου τραυματισμού.

Η εγκατάσταση και η συντήρηση του προϊόντος πρέπει να εκτελείται μόνο από εκπαιδευμένο και δεόντως καταρτισμένο προσωπικό, με τις τεχνικές γνώσεις ηλεκτρολογίας, μηχανικής και πνευματικής τεχνολογίας και τις τυχόν απαιτήσεις που ισχύουν στον τόπο ή στη χώρα όπου χρησιμοποιείται το προϊόν.

4.2 ΕΦΑΡΜΟΖΟΜΕΝΕΣ ΟΔΗΓΙΕΣ ΚΑΙ ΤΕΧΝΙΚΑ ΠΡΟΤΥΠΑ

Κάθε προϊόν που προορίζεται για χώρες εντός της Ευρωπαϊκής Ένωσης (ΕΕ) ή για χώρες για τις οποίες υπάρχει συμφωνία με την ΕΕ σχετικά με τη νομοθεσία για τα προϊόντα, συνοδεύεται από δήλωση συμμόρφωσης σύμφωνα με την οδηγία 2006/42/ΕΚ για τα μηχανήματα.

Το προϊόν που προμηθεύει η CAMPAGNOLA S.r.l. δεν ανήκει σε μία από τις κατηγορίες μηχανημάτων που απαριθμούνται στο παράρτημα IV της οδηγίας 2006/42/ΕΚ, επομένως, για τους σκοπούς της βεβαίωσης της συμμόρφωσης του προϊόντος με τις διατάξεις της παρούσας οδηγίας, η CAMPAGNOLA S.r.l. εφαρμόζει τη διαδικασία αξιολόγησης της συμμόρφωσης με εσωτερικούς ελέγχους στην κατασκευή του προϊόντος, όπως ορίζεται στο παράρτημα VIII της οδηγίας 2006/42/ΕΚ.



ΣΗΜΕΙΩΣΗ

Σε περίπτωση προμηθειών προϊόντων σε περιοχές εκτός της ΕΕ, εκτός εάν έχει συμφωνηθεί διαφορετικά μεταξύ των μερών, η CAMPAGNOLA S.r.l., για τους σκοπούς του σχεδιασμού και της κατασκευής του προϊόντος, συμμορφώνεται για τα εφαρμοστέα μέρη και σύμφωνα με την κατάσταση της τεχνολογίας, με τα πρότυπα ISO, IEC που εφαρμόζονται στο προϊόν.

Το προϊόν έχει σχεδιαστεί, κατασκευαστεί και δοκιμαστεί σύμφωνα με τις ακόλουθες οδηγίες της ΕΕ:

- Οδηγία 2006/42/ΕΚ για τα μηχανήματα σχετικά με την προσέγγιση των νομοθεσιών των κρατών μελών που αφορούν τα μηχανήματα.
- Οδηγία ηλεκτρομαγνητικής συμβατότητας 2014/30/ΕΕ (για προϊόντα που εμπίπτουν σε αυτήν)
- Οδηγίες 2012/19/ΕΕ και 2011/65/ΕΕ
- Τεχνικά πρότυπα που αναφέρονται στη δήλωση συμμόρφωσης.

4.3 ΠΙΣΤΟΠΟΙΗΣΗ ΠΡΟΪΟΝΤΩΝ

Το προϊόν συνοδεύεται από:

- Δήλωση συμμόρφωσης σύμφωνα με την οδηγία 2006/42/ΕΚ
- Δήλωση συμμόρφωσης σύμφωνα με την οδηγία 2014/30/ΕΕ
- Δήλωση συμμόρφωσης σύμφωνα με τις οδηγίες 2012/19/ΕΕ και 2011/65/ΕΕ
- Το προϊόν είναι εφοδιασμένο με πινακίδα αξιολόγησης, όπως αναφέρεται στην παρ. 4.4

4.4 ΣΉΜΑΝΣΗ CE

Η πινακίδα/ετικέτα CE (Εικόνα 1) με το όνομα του κατασκευαστή είναι προσαρτημένη σε κάθε προϊόν/εργαλείο και φέρει τα ακόλουθα στοιχεία και σύμβολα:

- 1) Σήμανση συμμόρφωσης CE σύμφωνα με την οδηγία 2006/42/ΕΚ.
- 2) Επωνυμία της εταιρείας και πλήρης διεύθυνση του κατασκευαστή.
- 3) Υποχρεωτική απαίτηση για την ανάγνωση του εγχειριδίου χρήσης και συντήρησης από όλο το προσωπικό που είναι υπεύθυνο για τη χρήση ή/και τη συντήρηση του προϊόντος.
- 4) Ονομασία εργαλείου.
- 5) Τύπος προϊόντος: Τύπος ονόματος/κωδικός πώλησης.
- 6) Σειριακός αριθμός.
- 7) Έτος κατασκευής, δηλαδή το έτος κατά το οποίο ολοκληρώθηκε η διαδικασία κατασκευής.
- 8) Πληροφορίες σύμφωνα με την οδηγία 2012/19/ΕΕ για τα ΑΗΗΕ: Τα ηλεκτρικά και ηλεκτρονικά απόβλητα ενδέχεται να περιέχουν επικίνδυνες ουσίες για το περιβάλλον και την ανθρώπινη υγεία και, ως εκ τούτου, δεν πρέπει να απορρίπτονται μαζί με τα οικιακά απόβλητα, αλλά πρέπει να συλλέγονται σε ειδικά κέντρα συλλογής.
- 9) Τάση τροφοδοσίας εργαλείου.

(*) Λεπτομερής κατάλογος των οδηγιών και των προτύπων που εφαρμόζονται περιλαμβάνεται στη δήλωση συμμόρφωσης που συνοδεύει το προϊόν.

4.5 ΟΡΙΑ ΧΡΗΣΗΣ

Το προϊόν προορίζεται για τη χρήση και τη λειτουργία που περιγράφεται στο κεφάλαιο 3 του παρόντος εγχειριδίου. Η χρήση ακατάλληλου υλικού ή υλικού που δεν βρίσκεται εντός του εύρους λειτουργίας του προϊόντος μπορεί να προκαλέσει σοβαρή βλάβη και να επηρεάσει την ορθή λειτουργία του.

4.6 ΖΩΝΕΣ ΚΙΝΔΥΝΟΥ

Το εν λόγω προϊόν προορίζεται για χρήση από ειδικευμένο προσωπικό που έχει εκπαιδευτεί δεόντως στη χρήση του, το οποίο είναι εξοικειωμένο με τις καταστάσεις/προβλήματα που σχετίζονται με τη χρήση προϊόντων με κεφαλές συγκομιδής στον γεωργικό και επαγγελματικό τομέα και το οποίο γνωρίζει τα χαρακτηριστικά και τους κινδύνους που υπάρχουν στο περιβάλλον εργασίας.

Το εν λόγω προϊόν χαρακτηρίζεται από συγκροτήματα και μέρη που θεωρούνται επικίνδυνα. Όλες οι περιοχές που θεωρήθηκαν επικίνδυνες, με εξαίρεση τις περιοχές που έτρεμαν, προστατεύθηκαν δεόντως.

Για να περιοριστούν οι κίνδυνοι στις επικίνδυνες ζώνες, ελήφθησαν κατάλληλα μέτρα πρόληψης και προστασίας. Τηρείτε τις οδηγίες, τόσο τις διαδικαστικές όσο και τις οδηγίες σχετικά με τον "Ατομικό προστατευτικό εξοπλισμό", που δίνονται στο παρόν εγχειρίδιο.

4.7 ΠΕΡΙΒΑΛΛΟΝΤΙΚΕΣ ΣΥΝΘΗΚΕΣ ΛΕΙΤΟΥΡΓΙΑΣ

Το περιβάλλον στο οποίο χρησιμοποιείται το προϊόν είναι ένα εξωτερικό περιβάλλον που προστατεύεται από επιθετικούς παράγοντες, όπως διαβρωτικούς ατμούς ή πηγές υπερβολικής θερμότητας.

Εκτός εάν ορίζεται διαφορετικά, το προϊόν προορίζεται για χρήση υπό τις ακόλουθες περιβαλλοντικές συνθήκες:

- Κάτω από 1000 μέτρα πάνω από το επίπεδο της θάλασσας.
- Θερμοκρασία περιβάλλοντος μεταξύ 5°C και + 45°C. (μέσος όρος 24 ωρών \leq 35°C)
- Σχετική υγρασία 30% έως 85% χωρίς συμπύκνωση.
- Θερμοκρασία υλικού, κατά περίπτωση < 45° C.

Δεν επιτρέπεται η χρήση του προϊόντος και των συστημάτων ελέγχου υπό συνθήκες διαφορετικές από αυτές που αναφέρονται.

Ειδικότερα, το περιβάλλον εγκατάστασης και χρήσης δεν πρέπει να διαθέτει:

- Έκθεση σε διαβρωτικές αναθυμιάσεις;
- Έκθεση σε υπερβολική υγρασία(πάνω από 80%) και ταχείες μεταβολές της υγρασίας;
- Έκθεση σε υπερβολική σκόνη;
- Έκθεση σε λειαντική σκόνη;
- Έκθεση σε ελαιώδεις ατμούς;
- Έκθεση σε εκρηκτικά μείγματα σκόνης ή αερίων;
- Έκθεση σε αλμυρό αέρα;
- Έκθεση σε κραδασμούς, κρούσεις ή ανώμαλους κραδασμούς,
- Έκθεση σε καιρικές συνθήκες εκτός των επιτρεπόμενων ορίων ή σταγόνες;
- Έκθεση σε υψηλές ή γρήγορες διακυμάνσεις της θερμοκρασίας (μεγαλύτερες από 5K/h);
- Παρουσία πυρηνικής ακτινοβολίας.



ΣΗΜΕΙΩΣΗ: Για εργαλεία με μπαταρία (με σύνδεση), ανατρέξτε επίσης στις απαιτήσεις της μπαταρίας που ορίζονται στην παράγραφο 3.6 της τεκμηρίωσης της μπαταρίας.

4.8 ΔΟΝΗΣΕΙΣ

Το προϊόν έχει σχεδιαστεί και κατασκευαστεί με τέτοιο τρόπο ώστε οι κίνδυνοι από τις δονήσεις που μεταδίδονται από το προϊόν να έχουν μειωθεί στο ελάχιστο.

Οι δονήσεις που παράγει το προϊόν αυτό, ανάλογα με τον τρόπο χρήσης του, σύμφωνα με τις παρεχόμενες πληροφορίες και σύμφωνα με τους ισχύοντες κανονισμούς, δεν είναι επικίνδυνες για την υγεία του χειριστή.

Οι τιμές του επιπέδου κραδασμών εκφρασμένες σε m/s^2 δίνονται στην παράγραφο 2.2 στο τμήμα τεχνικών δεδομένων του παρόντος εγχειριδίου.



ΠΡΟΣΟΧΗ

Η υπερβολική δόνηση μπορεί να οφείλεται μόνο σε μηχανική βλάβη, πράγμα που σημαίνει ότι το προϊόν δεν πρέπει να χρησιμοποιείται και πρέπει να αναφέρεται και να αποκαθίσταται αμέσως, ώστε να μην τίθεται σε κίνδυνο η ασφάλεια του προϊόντος και του προσωπικού που είναι υπεύθυνο για τη λειτουργία και τη συντήρησή του.

4.9 ΘΟΡΥΒΟΣ

Οι μετρήσεις θορύβου πραγματοποιήθηκαν σύμφωνα με το πρότυπο EN ISO 3744 ακουστικής και τα σχετικά πρότυπα.

Το προϊόν δεν διαθέτει ηχοπροστασία.

Οι τιμές στάθμης ηχητικής ισχύος εκφρασμένες σε dB(A) δίνονται στην παράγραφο 2.2 του παρόντος εγχειριδίου.

Προβλέπεται η χρήση ηχοαπορροφητικών μέσων ατομικής προστασίας (ωτοασπίδες) για το προσωπικό που βρίσκεται κοντά στο προϊόν ή κατά τη διάρκεια δραστηριοτήτων συντήρησης με αυτό σε λειτουργία.

Είναι ευθύνη του χρήστη να λαμβάνει τα σχετικά προληπτικά και προστατευτικά μέτρα σύμφωνα με τη νομοθεσία της χώρας στην οποία χρησιμοποιείται το προϊόν.



ΠΡΟΣΟΧΗ

Ο χρήστης είναι υπεύθυνος για την εκτίμηση του κινδύνου θορύβου στο χώρο εργασίας και για την εφαρμογή των προληπτικών και προστατευτικών μέτρων που προκύπτουν, σύμφωνα με τη νομοθεσία της χώρας όπου χρησιμοποιείται το προϊόν.



ΚΙΝΔΥΝΟΣ

Πρέπει να χρησιμοποιούνται συσκευές ακουστικής προστασίας όταν στέκεστε κοντά στο προϊόν ή κατά τη διάρκεια των ρυθμίσεων.

Είναι υποχρεωτικό για όλο το προσωπικό που εργάζεται στο προϊόν να φοράει ωτοασπίδες τόσο για λειτουργικούς λόγους όσο και για λόγους συντήρησης.

4.10 ΔΙΑΘΕΣΗ ΧΡΗΣΙΜΟΠΟΙΗΜΕΝΩΝ ΥΛΙΚΩΝ

Το προϊόν κατά την κανονική του λειτουργία δεν οδηγεί σε μόλυνση του περιβάλλοντος, αλλά καθ' όλη τη διάρκεια της χρήσης παράγονται ωστόσο, υπό ιδιαίτερες συνθήκες, ορισμένα είδη αποβλήτων ή χρησιμοποιημένων υλικών (π.χ. γράσο/έλαιο από τη λίπανση μηχανικών μερών ή πλαστικών μερών που μπορεί να έχουν έρθει σε επαφή με αυτά), τα οποία απαιτούν κατάλληλη απόρριψη.

Σε κάθε χώρα υπάρχουν ειδικοί κανονισμοί σχετικά με την προστασία του περιβάλλοντος, συμπεριλαμβανομένου του τρόπου διάθεσης αυτών των υλικών. Ο Πελάτης πρέπει να γνωρίζει τους νόμους που ισχύουν στη χώρα του και να λειτουργεί σύμφωνα με τους νόμους αυτούς και τις οδηγίες που παρέχονται στα τεχνικά δελτία δεδομένων των χρησιμοποιούμενων προϊόντων.



ΠΡΟΣΟΧΗ

Θυμηθείτε να τηρείτε τους ισχύοντες νόμους σχετικά με την απόρριψη των ορυκτελαίων ή/και των προϊόντων με τα οποία έχουν έρθει σε επαφή.



ΠΡΟΣΟΧΗ

Περισσότερες πληροφορίες σχετικά με τη διάθεση των ελαίων και άλλων ουσιών μπορείτε να βρείτε στα δελτία δεδομένων ασφαλείας των ουσιών.

Τα στάδια της διάθεσης των τοξικών αποβλήτων, συμπεριλαμβανομένης της συλλογής, της μεταφοράς, της επεξεργασίας (μετατροπή για ανακύκλωση), καθώς και της απόθεσης και της απόρριψης στο έδαφος, αποτελούν συνήθεις δραστηριότητες κοινού ενδιαφέροντος και υπόκεινται στις ακόλουθες γενικές αρχές:

- a) Πρέπει να αποφεύγονται τυχόν κίνδυνοι τραυματισμών ή κίνδυνοι για την υγεία και την ασφάλεια κάθε ατόμου και της κοινότητας.
- b) Πρέπει να διασφαλίζεται η συμμόρφωση με όλες τις απαιτήσεις υγιεινής και υγιεινής και η αποφυγή οποιασδήποτε ρύπανσης του αέρα, του νερού, του εδάφους και του υπεδάφους.
- c) Προωθείται η συμμόρφωση με τις αρχές της αποδοτικότητας και της οικονομίας για την εξοικονόμηση και την ανακύκλωση ενέργειας και υλικών.

4.11 ΕΝΔΕΪΞΕΙΣ ΓΙΑ ΕΙΔΙΚΑ ΑΠΟΒΛΗΤΑ

Ειδικά απόβλητα είναι εκείνα που προέρχονται από βιομηχανικές διεργασίες, καθώς και από υλικά αποσυναρμολογημένου εξοπλισμού και φθαρμένων και απαρχαιωμένων μηχανημάτων.

Οι παραγωγοί ειδικών (επίσης τοξικών και επιβλαβών) αποβλήτων μεριμνούν για τη διάθεσή τους απευθείας ή μέσω ειδικευμένων, εξουσιοδοτημένων εταιρειών ή φορέων ή τα παραδίδουν στη δημόσια υπηρεσία μετά από συμφωνία. Κατά την απόρριψη ειδικών αποβλήτων, ενημερωθείτε από την αρμόδια τοπική κυβερνητική αρχή για τυχόν διαθέσιμες πληροφορίες σχετικά με τη διάθεση τέτοιων αποβλήτων στην περιοχή σας.



ΣΗΜΕΙΩΣΗ: Για εργαλεία με μπαταρία (με σύνδεση), ανατρέξτε επίσης στις απαιτήσεις για την μπαταρία στην τεκμηρίωση της μπαταρίας.



ΠΡΟΣΟΧΗ

Οποιαδήποτε μη εξουσιοδοτημένη διάθεση από τον ιδιοκτήτη ενός προϊόντος ακολουθείται από την εφαρμογή των κυρώσεων που απορρέουν από τους ισχύοντες κανονισμούς.



ΠΡΟΣΟΧΗ

ΣΗΜΑΝΤΙΚΕΣ ΠΛΗΡΟΦΟΡΙΕΣ ΓΙΑ ΤΟΝ ΧΡΗΣΤΗ ΣΥΜΦΩΝΑ ΜΕ ΤΗΝ ΟΔΗΓΙΑ 2012/19/ΕΕ (ΠΟΥ ΚΑΤΑΡΓΕΙ ΤΗΝ ΟΔΗΓΙΑ 2002/96/ΕΚ ΚΑΙ ΤΗΝ ΟΔΗΓΙΑ 2003/108/ΕΚ) ΓΙΑ ΤΑ ΑΠΟΒΛΗΤΑ ΗΛΕΚΤΡΙΚΟΥ ΚΑΙ ΗΛΕΚΤΡΟΝΙΚΟΥ ΕΞΟΠΛΙΣΜΟΥ.

Σύμφωνα με την οδηγία 2012/19/ΕΕ για τα ΑΗΗΕ, κάθε αγορασμένο στοιχείο/εξοπλισμός που φέρει το σύμβολο του διασταυρωμένου κάδου απορριμμάτων σημαίνει ότι πρέπει να συλλέγεται, στο τέλος της διάρκειας ζωής του, χωριστά από τα υπόλοιπα απόβλητα.



Η χωριστή συλλογή του στοιχείου/εξοπλισμού, στο τέλος της διάρκειας ζωής του, γίνεται από τον κατασκευαστή. Οι χρήστες που επιθυμούν να απορρίψουν αυτόν τον εξοπλισμό θα πρέπει να επικοινωνήσουν με τον κατασκευαστή και να ακολουθήσουν το σύστημα που έχει τεθεί σε εφαρμογή για την παραλαβή της συσκευής στο τέλος της διάρκειας ζωής της.

Η κατάλληλη χωριστή συλλογή και η ακόλουθη επεξεργασία και φιλική προς το περιβάλλον διάθεση αποφεύγουν τις αρνητικές επιπτώσεις στην υγεία και το περιβάλλον και επιτρέπουν την ανακύκλωση ή/και την επαναχρησιμοποίηση των υλικών από τα οποία είναι κατασκευασμένος ο εξοπλισμός.



ΠΡΟΣΟΧΗ

Εάν δεν υπάρχει το σύμβολο του διαγραμμένου κάδου απορριμμάτων στο μηχάνημα, αυτό σημαίνει ότι ο κατασκευαστής του δεν είναι υπεύθυνος για την απόρριψή του. Στην περίπτωση αυτή, ισχύουν πάντα οι ισχύοντες κανονισμοί σχετικά με τη διάθεση των αποβλήτων.

4.11.1 ΜΠΑΤΑΡΙΕΣ

Σύμφωνα με το νομοθετικό διάταγμα 188/2008 Ιταλική μεταφορά της οδηγίας 2006/66/ΕΚ για τις μπαταρίες/συσκευές μπαταριών και τα σχετικά απόβλητα.

Το σύμβολο του διαγραμμένου κάδου απορριμμάτων στο προϊόν ή στη συσκευασία του υποδεικνύει ότι οι μπαταρίες, στο τέλος της ωφέλιμης ζωής τους, πρέπει να συλλέγονται χωριστά από τα υπόλοιπα απορρίμματα, ώστε να είναι δυνατή η κατάλληλη επεξεργασία και ανακύκλωση. Συνεπώς, ο χρήστης πρέπει να επιστρέψει τον εξοπλισμό στο τέλος του κύκλου ζωής του δωρεάν στα κατάλληλα δημοτικά κέντρα χωριστής συλλογής ηλεκτρικών και ηλεκτρονικών αποβλήτων ή να τον επιστρέψει στον πωλητή.

Εκτός από το σύμβολο, οι ηλεκτρικές στήλες, οι συσσωρευτές και τα κουμπιά που περιέχουν περισσότερο από 0,0005% υδράργυρο (χημικό σύμβολο Hg), περισσότερο από 0,002% κάδμιο (χημικό σύμβολο Cd) ή περισσότερο από 0,004% μόλυβδο (χημικό σύμβολο Pb) επισημαίνονται με το χημικό σύμβολο του αντίστοιχου μετάλλου.

Η κατάλληλη χωριστή συλλογή των χρησιμοποιημένων μπαταριών και η ακόλουθη επεξεργασία και φιλική προς το περιβάλλον διάθεση αποφεύγουν τις αρνητικές επιπτώσεις στην υγεία και το περιβάλλον και επιτρέπουν την ανακύκλωση ή/και την επαναχρησιμοποίηση των υλικών από τα οποία αποτελούνται.

Η μη εξουσιοδοτημένη απόρριψη μπαταριών, στοιχείων και συσσωρευτών από τον χρήστη συνεπάγεται την επιβολή κυρώσεων σύμφωνα με τους ισχύοντες νομικούς κανονισμούς.

Σε περίπτωση μπαταρίας που περιέχεται στη "συσκευή" και μπορεί εύκολα να αφαιρεθεί από τον χρήστη, λάβετε υπόψη ότι είναι υποχρεωτική απαίτηση για τη συμμόρφωση με την ισχύουσα νομοθεσία ότι η μπαταρία δεν πρέπει να απορρίπτεται ως αστικό απόβλητο (οδηγία 2006/66/ΕΚ), καθώς υπόκειται σε χωριστή συλλογή για την αποφυγή ζημιών στο περιβάλλον.

Συνεπώς, ο χρήστης πρέπει να επιστρέψει δωρεάν την χρησιμοποιημένη μπαταρία-συσσωρευτή στα κατάλληλα δημοτικά κέντρα χωριστής συλλογής ηλεκτρικών και ηλεκτρονικών αποβλήτων ή να την απορρίψει στους περιέκτες που διατίθενται στα σημεία πώλησης.

4.12 ΔΙΑΤΑΞΕΙΣ ΑΣΦΑΛΕΙΑΣ ΠΟΥ ΕΦΑΡΜΟΖΟΝΤΑΙ ΣΤΟ ΠΡΟΪΟΝ

Το προϊόν είναι εξοπλισμένο με τις ακόλουθες διατάξεις ασφαλείας.

ΔΙΑΤΑΞΕΙΣ ΑΣΦΑΛΕΙΑΣ ΣΤΟ ΠΡΟΪΟΝ
ΣΤΑΘΕΡΟΣ ΦΡΟΥΡΟΣ
ΣΥΣΚΕΥΗ ΚΑΤΑ ΤΗΣ ΗΛΕΚΤΡΙΚΗΣ ΥΠΕΡΦΟΡΤΩΣΗΣ

4.12.1 ΣΤΑΘΕΡΟΪ ΦΡΟΥΡΟΪ

Οι σταθερές προστασίες αποτελούνται από σταθερά προστατευτικά ή/και περιβλήματα που είναι εγκατεστημένα στο προϊόν, των οποίων η λειτουργία είναι να εμποδίζουν την πρόσβαση σε εσωτερικά μέρη ή σε κινούμενα μέρη κατά τη διάρκεια του κύκλου λειτουργίας. Με εξαίρεση την περιοχή των εργαλείων (π.χ. λεπίδα κοπής/ κεφαλή συγκομιδής/ αλυσίδα κ.λπ.) όπου δεν είναι δυνατόν να υπάρχουν προστατευτικά λόγω της ειδικής λειτουργίας του εξοπλισμού.

Τοποθετούνται σε περιοχές περιορισμένης πρόσβασης κατά τη διάρκεια της συντήρησης και απαιτούν ειδικά εργαλεία για την αφαίρεσή τους.

Οι σταθερές προστασίες είναι το προστατευτικό κέλυφος της μηχανικής του προϊόντος.



ΚΙΝΔΥΝΟΣ

Απαγορεύεται απολύτως η λειτουργία του προϊόντος, μετά τη συντήρηση, χωρίς την κατάλληλη επανατοποθέτηση των σταθερών προστατευτικών, καθώς και η χρήση του χωρίς αυτά.

Απαγορεύεται αυστηρά η αλλοίωση του προϊόντος επιχειρώντας, με οποιονδήποτε τρόπο, να παρακάμψετε μια σταθερή προστασία εκμεταλλευόμενοι πιθανές έμμεσες διόδους λόγω αποτυχημένης ή μερικής επανατοποθέτησης των προστατευτικών διατάξεων ή όταν όλες οι βίδες στερέωσης δεν έχουν επανατοποθετηθεί όπως αρχικά προβλεπόταν από τον κατασκευαστή.



ΣΗΜΕΙΩΣΗ

Ελέγχετε περιοδικά την ακεραιότητα των σταθερών προστατευτικών διατάξεων και των στερεώσεών τους, δίνοντας ιδιαίτερη προσοχή στις προστατευτικές διατάξεις πρόσβασης στους μηχανικούς του προϊόντος.

4.12.2 ΣΥΣΚΕΥΗ ΚΑΤΑ ΤΗΣ ΗΛΕΚΤΡΙΚΗΣ ΥΠΕΡΦΟΡΤΩΣΗΣ

Το προϊόν είναι εξοπλισμένο με ασφάλεια που χρησιμοποιείται για την προστασία των ηλεκτρικών κυκλωμάτων από υπερφόρτωση ρεύματος.

Η λειτουργία της ασφάλειας είναι να διακόπτει το ηλεκτρικό ρεύμα στο κύκλωμα εάν αυτό υπερβαίνει το επιτρεπόμενο, προκαθορισμένο όριο.

Μια ασφάλεια με λεπίδα 20 A είναι τοποθετημένη στο εργαλείο και έχει ΚΙΤΡΙΝΟ χρώμα.



Οι υπερφορτώσεις ρεύματος μπορεί να προκύψουν από δυσλειτουργίες στη λειτουργία του εργαλείου ή από σφάλματα που προκαλούν βραχυκυκλώματα.



ΠΡΟΣΟΧΗ

Η χρήση ακατάλληλων ασφαλειών, η επισκευή ασφαλειών ή η σύνδεση του ηλεκτρικού κυκλώματος χωρίς ασφάλειες μπορεί να οδηγήσει σε πυρκαγιά και σοβαρό τραυματισμό.

- Ποτέ μην εγκαθιστάτε ασφάλειες με μεγαλύτερη ένταση ρεύματος από την προβλεπόμενη. Μια ελαττωματική/σπασμένη ασφάλεια πρέπει να αντικατασταθεί με μία με την ίδια ένταση ρεύματος (ίδιο χρώμα και γράμματα) και το ίδιο μέγεθος.
- Ποτέ μην προσπαθείτε να επισκευάσετε ασφάλειες.
- Ποτέ μην αντικαθιστάτε μια ασφάλεια με μεταλλική ταινία, συνδετήρα ή παρόμοιο αντικείμενο.



ΣΗΜΕΙΩΣΗ

Ελέγχετε την ακεραιότητα της ασφάλειας 20 A (ΚΙΤΡΙΝΟ) περιοδικά και πριν από κάθε χρήση. Οι μέθοδοι ελέγχου ή/και αντικατάστασης προβλέπονται στην παράγραφο 7.1.3.

4.13 ΚΑΤΑΛΛΗΛΟΙ ΚΙΝΔΥΝΟΙ

Κατά τη φάση του σχεδιασμού, αξιολογήθηκαν οι ζώνες ή τα τμήματα κινδύνου και λήφθηκαν όλες οι απαραίτητες προφυλάξεις για την αποφυγή κινδύνων για τα άτομα και ζημιών στα εξαρτήματα του προϊόντος, όπως περιγράφεται στις προηγούμενες παραγράφους.



ΠΡΟΣΟΧΗ

Ελέγχετε περιοδικά ότι όλες οι συσκευές ασφαλείας λειτουργούν σωστά.

Μην αποσυναρμολογείτε τα σταθερά ή κινητά προστατευτικά του προϊόντος. Μην φέρνετε ξένα αντικείμενα ή εργαλεία στην περιοχή λειτουργίας, εργασίας και συντήρησης του προϊόντος.

Παρόλο που το προϊόν είναι εξοπλισμένο με τα προαναφερθέντα συστήματα ασφαλείας, παραμένουν ορισμένοι κίνδυνοι που δεν μπορούν να εξαλειφθούν, αλλά μπορούν να μειωθούν με διορθωτικές ενέργειες από τον τελικό χρήστη και με σωστές μεθόδους λειτουργίας που είναι υποχρεωτικές για οποιοδήποτε χειρίζεται το προϊόν.

Παρακάτω παρουσιάζονται συνοπτικά οι κίνδυνοι που παραμένουν για το προϊόν κατά τη διάρκεια της κανονικής λειτουργίας, της ρύθμισης και της εγκατάστασης, της συντήρησης και του καθαρισμού.

4.13.1 ΚΡΟΨΗ ΚΑΙ ΘΡΑΨΗ

Μην έχετε πρόσβαση στα κινούμενα μέρη του προϊόντος.

Κίνδυνος σε περίπτωση αφαίρεσης των προστατευτικών διατάξεων του προϊόντος.

Κίνδυνος πτώσης τμημάτων του προϊόντος, εάν εξαρτήματα όπως η κεφαλή συγκομιδής, ο στύλος επέκτασης, η λαβή και η μπαταρία δεν είναι σωστά σφιγμένα.

4.13.2 ΠΥΡΚΑΓΙΑ

Σε περίπτωση σφαλμάτων ή βλαβών, το πλαστικό υλικό που χρησιμοποιείται (π.χ. μανδύες, ηλεκτρικά καλώδια) είναι αυτοσβενόμενο και συμμορφώνεται με τα ισχύοντα πρότυπα.

Το προϊόν, ως φορητό προϊόν χειρός και/ή φορητό προϊόν που μεταφέρεται στο χέρι, δεν είναι εξοπλισμένο με δικό του σύστημα πυρόσβεσης.

- Ο πελάτης/χρήστης πρέπει να εκτιμήσει την ανάγκη για ένα κατάλληλο σύστημα πυρόσβεσης σύμφωνα με τους κανονισμούς ασφαλείας και πρόληψης πυρκαγιάς που ισχύουν στη χώρα του χρήστη και τους εσωτερικούς κανονισμούς του χώρου/εγκατάστασης.
- Μην χρησιμοποιείτε ανοιχτή φλόγα ή καπνό κοντά στο προϊόν κατά τη λειτουργία ή/και τη συντήρηση.



ΚΙΝΔΥΝΟΣ

Σε περίπτωση πυρκαγιάς, να κλείνετε πάντα το προϊόν και να αποσυνδέετε όλες τις πηγές ισχύος/ενέργειας.



ΣΗΜΕΙΩΣΗ

Το προϊόν λειτουργεί με μπαταρία. Περισσότερες πληροφορίες που πρέπει να ακολουθηθούν, μπορείτε να βρείτε στη συνοδευτική τεκμηρίωση.

4.13.3 ΕΚΡΗΚΤΙΚΉ ΑΤΜΟΣΦΑΙΡΑ:



ΠΡΟΣΟΧΗ

Το προϊόν **ΔΕΝ** είναι κατάλληλο για χρήση σε εκρηκτικά ή διαβαθμισμένα περιβάλλοντα.

- Απαγορεύεται απολύτως η χρήση του σε εκρηκτική ή μερικώς εκρηκτική ατμόσφαιρα.

Συνεπώς, το προϊόν δεν είναι κατάλληλο για εργασία στους ακόλουθους τύπους περιβάλλοντος:

- εκρηκτικά ή μερικώς εκρηκτικά
- ταξινομούνται ως επικίνδυνα για πυρκαγιά ή έκρηξη
- όπου υπάρχουν διαβρωτικές ατμόσφαιρες
- όπου υπάρχουν ταξινομημένα αέρια ή/και σκόνη
- με κίνδυνο πυρκαγιάς από οποιοδήποτε υλικό ή πηγή ανάφλεξης

- Απαγορεύεται απολύτως η χρήση του σε οποιοδήποτε από τα προαναφερθέντα περιβάλλοντα.

4.13.4 BLINDING

Κίνδυνος σε όλα τα στάδια χρήσης και κατά τη συντήρηση και τον καθαρισμό.

- Όταν εργάζεστε με το προϊόν, απαγορεύεται απολύτως να στέκεστε κοντά στο κεφάλι, ώστε να αποφύγετε τον κίνδυνο προβολής αντικειμένων και θραυσμάτων της διαδικασίας.
- Κατά τη χρήση και τον καθαρισμό του προϊόντος, το προσωπικό πρέπει να φοράει κατάλληλα προστατευτικά γυαλιά.



ΠΡΟΣΟΧΗ

Η χρήση προστασίας των ματιών και του προσώπου είναι υποχρεωτική.

4.13.5 ΠΤΩΣΗ, ΠΡΟΒΟΛΉ ΑΝΤΙΚΕΙΜΈΝΩΝ

- Αποφεύγετε να αφήνετε εργαλεία και αντικείμενα εργασίας χωρίς επίβλεψη, ακόμη και προσωρινά, για να αποφύγετε την πτώση ή την εκτίναξή τους
- Κατά τη χρήση και/ή τις δραστηριότητες συντήρησης, αποφύγετε να στρέψετε την κεφαλή συγκομιδής προς άλλους ή προς τον εαυτό σας ή προς άλλους για να αποφύγετε τον κίνδυνο προβολής υπολειμμάτων επεξεργασίας και/ή λιπαντικών.
- Κατά τη διάρκεια των εργασιών συγκομιδής, μπορεί να υπάρξει κίνδυνος να πέσει ή/και να πεταχτεί το προϊόν.



ΠΡΟΣΟΧΗ

Η χρήση προστασίας προσώπου (προστατευτική ασπίδα) και σώματος είναι υποχρεωτική για όλο το προσωπικό λειτουργίας και συντήρησης.

4.13.6 SLIPPING

Τυχόν διαρροή λιπαντικών λόγω της λίπανσης των συνδέσμων μπορεί να προκαλέσει ολίσθηση του προσωπικού που είναι υπεύθυνο για τη χρήση και τη λειτουργία.

Κίνδυνος επίσης σε περίπτωση μη συμμόρφωσης με τις απαιτήσεις/προϋποθέσεις χρήσης.

Για να αποφευχθεί ο κίνδυνος ολίσθησης, το εργαλείο πρέπει να χρησιμοποιείται μόνο από το έδαφος σε ασφαλή και σταθερή θέση, εξασφαλίζοντας τέλεια και σταθερή ισορροπία κατά τη χρήση και το χειρισμό.



ΠΡΟΣΟΧΗ

Να έχετε πρόσβαση σε αυτές τις περιοχές με αντιολισθητικά παπούτσια και να τις διατηρείτε πάντα καθαρές. Πραγματοποιήστε περιοδικές επιθεωρήσεις ανάλογα με τη χρήση.



ΣΗΜΕΙΩΣΗ

Οι συνθήκες του χώρου εργασίας (κλίση, επιφάνεια κ.λπ.) δεν λαμβάνονται υπόψη σε αυτόν τον κίνδυνο, παρακαλούμε ανατρέξτε στις παραγράφους 3.1 και 3.2 για τις πρόσθετες απαιτήσεις που δίνονται, υπενθυμίζοντας ότι είναι ευθύνη του χρήστη να διενεργήσει αξιολόγηση των κινδύνων του χώρου εργασίας και των σωστών συνθηκών χρήσης του προϊόντος.

4.13.7 ΕΠΙΔΡΑΣΗ ΤΟΥ ΜΑΣΤΙΓΪΟΥ

Προσέξτε τις κινήσεις κλωτσιάς και αναπήδησης προς τα πάνω που δημιουργούνται από τα εργαλεία κατά τη διάρκεια των εργασιών συγκομιδής. Μπορεί να προκαλέσουν απώλεια της ισορροπίας ή του ελέγχου του εργαλείου από τον χειριστή.

4.13.8 TRIPPING

- Η ακατάστατη αποθήκευση υλικών γενικά μπορεί να αποτελέσει κίνδυνο σκοντάμματος και μερικό ή ολικό περιορισμό των οδών διαφυγής σε περίπτωση ανάγκης.
- Βεβαιωθείτε ότι οι οδοί λειτουργίας, διέλευσης και διαφυγής είναι ελεύθερες από εμπόδια και συμμορφώνονται με τους ισχύοντες κανονισμούς.

4.13.9 ΣΦΑΛΜΑΤΑ ΚΥΚΛΩΜΑΤΟΣ

- Λόγω πιθανών βλαβών, τα κυκλώματα/στοιχεία ελέγχου, ασφάλειας και τροφοδοσίας ενδέχεται να χάσουν μέρος της αποτελεσματικότητάς τους, γεγονός που μπορεί να μειώσει το επίπεδο ασφάλειας.
- Να διενεργείτε περιοδικούς ελέγχους της λειτουργικής κατάστασης των συσκευών/συστατικών του προϊόντος και όλων των συνδέσεων

4.13.10 LIGHTNING

Δεδομένου ότι πρόκειται για ένα φορητό εργαλείο που χρησιμοποιείται σε εξωτερικούς χώρους, δεν είναι εξοπλισμένο με προστασία από τις επιπτώσεις του κεραυνού.

- Ενημερώστε το προσωπικό που είναι υπεύθυνο για τη συντήρηση και βεβαιωθείτε ότι έχει λάβει τις κατάλληλες οδηγίες για την εκτέλεση της εργασίας, καθώς και ότι γνωρίζει τους υπολειπόμενους κινδύνους που υπάρχουν.
- Απαγορεύεται η εκτέλεση οποιασδήποτε δραστηριότητας κατά τη διάρκεια δυσμενών καιρικών συνθηκών (κίνδυνος κεραυνών ή καταιγίδων).

4.14 ΠΡΟΣΘΕΤΕΣ ΑΠΑΙΤΗΣΕΙΣ ΚΙΝΔΥΝΟΥ ΓΙΑ ΤΗ ΧΡΗΣΗ ΤΟΥ ΕΡΓΑΛΕΙΟΥ



ΚΙΝΔΥΝΟΣ

- Ποτέ μην χρησιμοποιείτε το προϊόν εάν έχει υποστεί ζημιά, έχει ρυθμιστεί λάθος ή έχει συναρμολογηθεί μόνο εν μέρει.
- Μην χρησιμοποιείτε το προϊόν εάν ο διακόπτης ON/OFF δεν λειτουργεί σωστά.
- Μην χρησιμοποιείτε το προϊόν ενώ εργάζεστε σε σκάλα, σκαλωσιά ή επιφάνεια που δεν είναι στο επίπεδο του εδάφους και/ή δεν είναι σταθερή επιφάνεια.
- Μην χρησιμοποιείτε το προϊόν κοντά σε ηλεκτρικά καλώδια
- Να είστε προσεκτικοί και συγκεντρωμένοι στις δραστηριότητες που εκτελείτε, χρησιμοποιώντας την κοινή λογική και τηρώντας τους ισχύοντες κανονισμούς ασφαλείας κατά τη χρήση του προϊόντος.
- Μην αγγίζετε κανενός είδους κινούμενα εξαρτήματα, όπως επίσης απαγορεύεται η εκτέλεση εργασιών συντήρησης (συνήθους ή/και έκτακτης) με κινούμενα εξαρτήματα. Είναι υποχρεωτική η αποσύνδεση του ρεύματος πριν από την εκτέλεση οποιασδήποτε δραστηριότητας συντήρησης.
- Απαγορεύεται η χρήση βενζίνης, διαλυτών ή άλλων εύφλεκτων προϊόντων για τον καθαρισμό ή το πλύσιμο του εξοπλισμού.
- Μην παραβιάζετε, τροποποιείτε ή/και παρακάμπτετε τις διατάξεις προστασίας, εντολών, ελέγχου και ασφάλειας του προϊόντος.



ΚΙΝΔΥΝΟΣ

- Πριν από την έναρξη λειτουργίας του προϊόντος, βεβαιωθείτε ότι η κεφαλή συγκομιδής και τα δόντια της δεν έρχονται σε επαφή με ξένα σώματα ή ηλεκτροφόρα μέρη.
- Πάρτε μια σταθερή και ασφαλή θέση εργασίας, η οποία εγγυάται τέλεια ισορροπία (π.χ. μια επίπεδη και στεγνή επιφάνεια).
- Χρησιμοποιήστε το προϊόν, τα εξαρτήματα κ.λπ. σύμφωνα με τις παρούσες οδηγίες και λαμβάνοντας υπόψη τις συνθήκες εργασίας και τις εργασίες που πρόκειται να εκτελεστούν.
- Ελέγχετε πάντα πριν από κάθε χρήση ότι τα συστήματα ασφαλείας και ελέγχου λειτουργούν άψογα.
- Κρατήστε σταθερά τις λαβές του εργαλείου (και τις δύο λαβές και τη λαβή του στύλου) και με τα δύο χέρια.
- Δώστε ιδιαίτερη προσοχή στις λαβές, οι οποίες πρέπει να είναι πάντα στεγνές και καθαρές (χωρίς υπολείμματα επεξεργασίας, λάδια κ.λπ.) χρησιμοποιώντας τα προβλεπόμενα μέσα ατομικής προστασίας.
- Δώστε προσοχή στα κλαδιά υπό τάση, καθώς μπορεί να προκαλέσουν απώλεια ελέγχου του προϊόντος λόγω του φαινομένου του μαστιγίου.
- Η εισπνοή ψεκασμένου λαδιού ή/και σκόνης ξύλου μπορεί να προκαλέσει ερεθισμό ή δηλητηρίαση της αναπνευστικής συσκευής του χειριστή. Σε περίπτωση παρατεταμένων παθήσεων, συμβουλευτείτε έναν αρμόδιο γιατρό.
- Αποτρέψτε οποιαδήποτε ακούσια ενεργοποίηση του εργαλείου. Όταν χειρίζεστε ή μεταφέρετε το εργαλείο, βεβαιωθείτε ότι ο διακόπτης βρίσκεται στη θέση OFF πριν το συνδέσετε με την πηγή τροφοδοσίας (μπαταρία).



ΚΙΝΔΥΝΟΣ

Κατά τη λειτουργία και τη συντήρηση του προϊόντος, να χρησιμοποιείτε υποδήματα, γάντια και γυαλιά ή προστατευτικό κάλυμμα



ΚΙΝΔΥΝΟΣ

- Μην μεταφέρετε το προϊόν από το καλώδιο τροφοδοσίας.
- Αποσυνδέστε τη συστοιχία μπαταριών πριν προβείτε σε οποιαδήποτε ρύθμιση ή συνήθη και έκτακτη συντήρηση.
- Όταν το προϊόν δεν χρησιμοποιείται, απενεργοποιήστε το διακόπτη ON/OFF για να αποφύγετε την άσκοπη κατανάλωση μπαταρίας ή/και τη φθορά των εξαρτημάτων.
- Μεταφέρετε το προϊόν κρατώντας το με την κεφαλή συγκομιδής στραμμένη προς τα πίσω σε κάθε περίπτωση που το προϊόν δεν χρησιμοποιείται και με το καλώδιο τροφοδοσίας αποσυνδεδεμένο από την υποδοχή.
- Πριν συνδέσετε το καλώδιο τροφοδοσίας, βεβαιωθείτε ότι ο σύνδεσμος έχει καθαρές επαφές (χωρίς βρωμιά ή άλλα αποφρακτικά υλικά), ότι είναι στεγνές και χωρίς οξειδωση.
- Αποσυνδέστε το βύσμα από την πηγή τροφοδοσίας ή αφαιρέστε την μπαταρία πριν από την εκτέλεση οποιασδήποτε ρύθμισης ή τακτικής ή έκτακτης συντήρησης.
- Χρησιμοποιείτε το προϊόν μόνο με τα εξαρτήματα που καθορίζονται από τον κατασκευαστή.
- Πριν από οποιαδήποτε εργασία τακτικής συντήρησης, διαβάστε προσεκτικά το παρόν εγχειρίδιο. Για δραστηριότητες συντήρησης που δεν αναφέρονται στο εγχειρίδιο, επικοινωνήστε με το T.A.C. του κατασκευαστή. (Κέντρο Τεχνικής Βοήθειας).
- Διατηρείτε όλες τις ετικέτες και τα εικονογράμματα του προϊόντος σε απόλυτα ευανάγνωστη και άθικτη κατάσταση, με ιδιαίτερη αναφορά σε αυτά που αφορούν τις πινακίδες κινδύνου και ασφάλειας.



ΠΡΟΣΟΧΗ

Πριν από οποιαδήποτε εργασία συντήρησης ή μηχανικής ρύθμισης του εργαλείου, πρέπει οπωσδήποτε να φοράτε ΜΑΠ, όπως παπούτσια ασφαλείας, φόρμες εργασίας, γάντια ανθεκτικά σε διάτρηση και γυαλιά για την προστασία του προσώπου.

- Οποιαδήποτε εργασία επισκευής ή συντήρησης επιτρέπεται να εκτελείται μόνο από κατάλληλα εκπαιδευμένο προσωπικό. Ενημέρωση και καθοδήγηση και εξουσιοδότηση με το απαιτούμενο επαγγελματικό προφίλ (τεχνικός μηχανολογικής συντήρησης ή/και τεχνικός ηλεκτρολογικής συντήρησης) ανάλογα με το είδος των εργασιών που πρόκειται να εκτελεστούν.
- Είναι υποχρεωτικό να αποσυνδέετε το προϊόν από την πηγή τροφοδοσίας πριν από οποιαδήποτε εργασία ρύθμισης ή/και συντήρησης (μπαταρία).
- Κατά τη διάρκεια της λειτουργίας, της συντήρησης ή/και των εργασιών επισκευής, τα μη εξουσιοδοτημένα άτομα πρέπει να τηρούν απόσταση τουλάχιστον 5 μέτρων από την περιοχή λειτουργίας του προϊόντος.
- Η αφαίρεση των προστατευτικών διατάξεων ή των διατάξεων ασφαλείας (όπου είναι τοποθετημένες) πρέπει να πραγματοποιείται μόνο για έκτακτες εργασίες συντήρησης και μόνο από προσωπικό **συντήρησης**, μετά την αποσύνδεση των πηγών τροφοδοσίας. Ο τεχνικός συντήρησης πρέπει να διασφαλίζει την ασφάλεια όλου του προσωπικού, επίσης για να αποφύγει τυχόν ζημιές στο προϊόν, καθώς και για να αποκαταστήσει την αποτελεσματικότητα του ίδιου του εξοπλισμού στο τέλος της συντήρησης και πάντα πριν από την εκ νέου χρήση.
- Όλες οι εργασίες συντήρησης που δεν περιγράφονται στο παρόν εγχειρίδιο πρέπει να εκτελούνται από την Τ.Α.Σ. του κατασκευαστή.
- Οι εργασίες συντήρησης, επισκευής και αντιμετώπισης προβλημάτων πρέπει να ολοκληρώνονται με την επαλήθευση της ορθής λειτουργίας και όλων των ενεργών διατάξεων ασφαλείας.
- Μετά την ολοκλήρωση της συντήρησης ή των επισκευών, το προϊόν μπορεί να τεθεί ξανά σε λειτουργία μόνο εάν επαληθευτεί δεόντως από **τεχνικό συντήρησης**, ο οποίος πρέπει να βεβαιωθεί ότι:
 - οι εργασίες έχουν ολοκληρωθεί;
 - το προϊόν λειτουργεί τέλεια;
 - ενεργοποιούνται οι διατάξεις ασφαλείας;
 - κανένας δεν εργάζεται στο προϊόν.

4.15 ΠΡΟΣΘΕΤΕΣ ΑΠΑΙΤΗΣΕΙΣ ΠΡΟΦΥΛΑΞΗΣ



ΠΡΟΣΟΧΗ

Βεβαιωθείτε ότι όλο το προσωπικό που εμπλέκεται στη συντήρηση και τη χρήση του προϊόντος είναι κατάλληλα εκπαιδευμένο και έχει λάβει οδηγίες σχετικά με τις σωστές διαδικασίες ασφαλείας και λειτουργίας.

Βεβαιωθείτε ότι όλο το προσωπικό γνωρίζει τους υπολειπόμενους κινδύνους που υπάρχουν και αναφέρονται στην παρ. 4.13



ΠΡΟΣΟΧΗ

Ποτέ μην κάνετε σέρβις στο προϊόν ενώ αυτό λειτουργεί.



ΠΡΟΣΟΧΗ

Βεβαιωθείτε ότι όλες οι συσκευές ασφαλείας είναι συνδεδεμένες και σε καλή κατάσταση λειτουργίας. Ποτέ μην τροποποιείτε ή παρακάμπτετε καμία από τις διατάξεις ασφαλείας.



ΠΡΟΣΟΧΗ

Όταν το εργαλείο δεν χρησιμοποιείται, απενεργοποιήστε το διακόπτη ON/OFF για να αποφύγετε την άσκοπη κατανάλωση της μπαταρίας ή/και τη φθορά των εξαρτημάτων.



ΠΡΟΣΟΧΗ

Το προϊόν πρέπει να επιθεωρείται πριν από τη χρήση και σε κάθε περίπτωση μετά από συμβάντα όπως: πτώση ή πρόσκρουση, προκειμένου να εντοπιστούν τυχόν ζημιές.



ΠΡΟΣΟΧΗ

Μην χρησιμοποιείτε το προϊόν σε εσωτερικούς χώρους ή σε περιβάλλον με κίνδυνο έκρηξης.

Το προϊόν επιτρέπεται να χρησιμοποιείται μόνο από κατάλληλα εκπαιδευμένο και καθοδηγούμενο χειριστή που έχει διαβάσει και κατανοήσει το παρόν εγχειρίδιο.

Μην εισάγετε ξένα αντικείμενα στα κινούμενα μέρη.

Φοράτε πάντα επαρκή και κατάλληλο ατομικό προστατευτικό ρουχισμό για την εργασία που πρόκειται να εκτελεστεί. Τα ρούχα πρέπει να εφαρμόζουν στο σώμα. Αποφεύγετε να φοράτε γραβάτες, κολιέ ή μακριά αδεσμοποίητα μαλλιά που θα μπορούσαν να πιαστούν σε κινούμενα μέρη

Ένα άτομο υπό την επήρεια αλκοόλ ή λήψης φαρμάκων που μειώνουν την εγρήγορση ή τα αντανακλαστικά δεν επιτρέπεται να χρησιμοποιεί ή να αλληλεπιδρά με το προϊόν, ούτε να εκτελεί εργασίες συντήρησης ή επισκευής.

Ο χρήστης είναι υπεύθυνος για κινδύνους ή ατυχήματα σε άλλα άτομα ή την περιουσία τους σε περίπτωση χρήσης που δεν είναι σύμφωνη με τις οδηγίες του παρόντος εγχειριδίου.

Η εισπνοή ψεκασμένου λαδιού μπορεί να προκαλέσει ερεθισμό ή δηλητηρίαση του αναπνευστικού συστήματος του χειριστή. Σε περίπτωση παρατεταμένων προβλημάτων πρέπει να επικοινωνήσετε με γιατρό.

Για να διασφαλιστεί η ασφάλεια του χειριστή και να αποφευχθούν πιθανές ζημιές, είναι απαραίτητο να έχετε διαβάσει και κατανοήσει ολόκληρο το εγχειρίδιο χρήσης και συντήρησης πριν από την εκτέλεση οποιασδήποτε εργασίας στο προϊόν. Σκοπός των παρόντων οδηγιών είναι να περιγράψουν τη λειτουργία του προϊόντος και την ασφαλή χρήση του, καθώς και τις σωστές συνθήκες σύμφωνα με τους ισχύοντες κανονισμούς.

Η τήρηση αυτών των οδηγιών συμβάλλει στην αποφυγή επικίνδυνων καταστάσεων, μειώνει το κόστος επισκευής και παρατείνει τη διάρκεια ζωής του προϊόντος. Το παρόν εγχειρίδιο πρέπει να είναι άθικτο και ευανάγνωστο στο σύνολό του.

4.16 ΓΕΝΙΚΕΣ ΣΗΜΕΙΩΣΕΙΣ ΣΧΕΤΙΚΑ ΜΕ ΤΗ ΣΥΜΠΕΡΙΦΟΡΑ

Το υπεύθυνο προσωπικό πρέπει να φροντίζει για την υγεία του και την υγεία των άλλων εργαζομένων που βρίσκονται στο χώρο εργασίας, σύμφωνα με την εκπαίδευση, τις οδηγίες που έχει λάβει και τα μέσα και τους πόρους που διαθέτει ο εργοδότης (ή ο διευθυντής), και να συμμορφώνεται με τις ισχύουσες απαιτήσεις καθώς και με τις πληροφορίες του παρόντος εγχειριδίου.

Η συμπεριφορά είναι αποτέλεσμα τριών παραγόντων:

➤ Συμπεριφορά

Η ορθή συμπεριφορά και η συνετή συμπεριφορά (αυτοέλεγχος) αποτελούν άμυνα για τον εαυτό σας και τους άλλους εργαζόμενους.

Χωρίς αυτοέλεγχο, οι νόμοι, οι κανονισμοί, οι οδηγίες και τα προληπτικά και προστατευτικά μέτρα που θεσπίζονται έχουν ελάχιστα αποτελέσματα.

Στην πραγματικότητα, η διατήρηση μιας λανθασμένης συμπεριφοράς και η απερίσκεπτη συμπεριφορά μειώνουν τις συνθήκες ασφαλείας για τον εαυτό σας και τους άλλους εργαζόμενους που εργάζονται στην περιοχή.

➤ Προσοχή

Οι τραυματισμοί και τα ατυχήματα έχουν σχεδόν πάντα ως αιτία την απροσεξία. Στην πραγματικότητα, ο συνεχής έλεγχος και η επαγρύπνηση των ενεργειών του ατόμου (προσοχή), καθώς και η ισότιμη συμπεριφορά των παρόντων ατόμων, μειώνουν σημαντικά τις συνθήκες έκθεσης σε κινδύνους και εξασφαλίζουν μεγαλύτερη ασφάλεια.

➤ Γενικοί κανόνες συμπεριφοράς

Από μόνη της, η σωστή συμπεριφορά και η κατάλληλη προσοχή δεν αρκούν για να εγγυηθούν ασφαλείς συνθήκες.

Ορισμένα ατυχήματα και τραυματισμοί μπορούν επίσης να συμβούν χωρίς προφανείς λόγους ή προειδοποιητικά σημάδια, οπότε πρέπει να τηρούνται οι κανόνες, οι οποίοι είναι αποτέλεσμα νόμων, προτύπων, συστάσεων ή εμπειρίας και γνώσης.

Οι εργαζόμενοι πρέπει να τηρούν τους ακόλουθους γενικούς κανόνες συμπεριφοράς, πέραν των κανόνων που προβλέπονται σε άλλα εγχειρίδια ή στην ισχύουσα νομοθεσία ή στα μαθήματα κατάρτισης που έχουν λάβει.

- 1) Ακολουθήστε τις διατάξεις και τις οδηγίες που σας δίνουν οι προϊστάμενοι

- 2) Σε επείγουσες περιπτώσεις και σύμφωνα με τις αρμοδιότητές τους, οι εργαζόμενοι λαμβάνουν μέτρα για να εξαλείψουν ή να μειώσουν τις ελλείψεις ή τους κινδύνους που αντιμετωπίζουν και στη συνέχεια αναφέρουν τις ενέργειές τους στον προϊστάμενό τους;
- 3) Μην αφαιρείτε συσκευές ασφαλείας, προειδοποίησης ή ελέγχου. Μην εκτελείτε με δική σας πρωτοβουλία εργασίες που **δεν εμπίπτουν στις αρμοδιότητές σας ή που μπορεί να είναι επικίνδυνες**;
- 4) Συνεργάζεστε με τον εργοδότη, τους διευθυντές και τους επόπτες για την εκτέλεση των πράξεων που είναι απαραίτητες για την προστασία της υγείας ή εκείνων που επιβάλλονται από τις αρμόδιες αρχές.
- 5) Όλοι πρέπει να γνωρίζουν πώς να κάνουν την εργασία που τους έχει ανατεθεί, δηλαδή πρέπει:
 - να ελέγχει κανείς τον χώρο εργασίας του και να κατανοεί τα προβλήματα ή τους κινδύνους που μπορεί να υπάρχουν;
 - να λαμβάνουν όλα τα προληπτικά μέτρα ώστε η εκτέλεση των καθηκόντων που αναλαμβάνουν να μην αποτελεί κίνδυνο για τους ίδιους ή για άλλους εργαζομένους;
 - μην λειτουργείτε σε επικίνδυνες συνθήκες χωρίς να λαμβάνετε τα κατάλληλα μέτρα προστασίας. Όταν εργάζεστε σε ύψος, να χρησιμοποιείτε τα κατάλληλα ΜΑΠ, όπως ζώνες ασφαλείας ή ιμάντες;
- 6) Να χρησιμοποιείτε σωστά τα μέσα, τα μηχανήματα, τον εξοπλισμό και τις συσκευές ασφαλείας;
- 7) Μην χρησιμοποιείτε μέσα, εγκαταστάσεις, μηχανήματα, εξοπλισμό χωρίς ρητή εξουσιοδότηση και μην εκτελείτε ελιγμούς, εργασίες, ενέργειες ή οτιδήποτε άλλο που δεν γνωρίζετε πλήρως και δεν εμπίπτει στις αρμοδιότητές σας;
- 8) Να χρησιμοποιείτε σωστά τον εξοπλισμό ατομικής προστασίας (ΜΑΠ) και άλλα μέσα προστασίας, σύμφωνα με την εκπαίδευση και τις οδηγίες που έχετε λάβει για την ατομική και συλλογική προστασία;
- 9) Αναφέρετε αμέσως στους ανωτέρους σας τυχόν ελλείψεις στις εγκαταστάσεις, τον εξοπλισμό, τα μηχανήματα ή/και τα μέσα, καθώς και στις χρησιμοποιούμενες διατάξεις ασφαλείας και σε τυχόν επικίνδυνες συνθήκες που μπορεί να παρουσιαστούν;
- 10) Να γνωρίζετε τις οδηγίες που πρέπει να ακολουθήσετε σε περίπτωση έκτακτης ανάγκης (πυρκαγιά, σοβαρό ατύχημα κ.λπ.);
- 11) Οι εργαζόμενοι που εργάζονται με μηχανήματα και εξοπλισμό με κινούμενα μέρη δεν πρέπει να φορούν βραχιόλια, δαχτυλίδια, περιδέραια, γραβάτες, μαντήλια ή άλλα παρόμοια αξεσουάρ κατά τη διάρκεια της εργασίας;
- 12) Διατηρείτε πάντοτε ελεύθερες και ανεμπόδιστες τις οδούς διέλευσης και κυκλοφορίας;
- 13) Μην χρησιμοποιείτε βενζίνη, ντίζελ, αιθυλική αλκοόλη ή χημικούς διαλύτες για τον καθαρισμό ή το πλύσιμο;
- 14) Διατηρείτε τους χώρους εργασίας και συντήρησης καθαρούς ανά πάσα στιγμή.
- 15) Είναι σημαντικό να συλλέγει και να τακτοποιεί κανείς τον εξοπλισμό και τα υλικά που χρησιμοποιεί για την εργασία του με τέτοιο τρόπο ώστε να μην παρεμποδίζουν την εργασία των άλλων ή τη δική του σε μεταγενέστερο χρόνο;
- 16) Να τηρείτε τις υποχρεώσεις και τις απαγορεύσεις που επιβάλλονται από τις πινακίδες ασφαλείας που διανέμονται στους διάφορους χώρους εργασίας;
- 17) Ποτέ μη χρησιμοποιείτε πεπιεσμένο αέρα ή οξυγόνο για να καθαρίσετε τα ρούχα εργασίας από σκόνη, βρωμιά κ.λπ.;
- 18) Μην παραβλέπετε μικρές πληγές ή άλλους μικροτραυματισμούς και παρέχετε άμεση φαρμακευτική αγωγή με τα κατάλληλα κιτ πρώτων βοηθειών και ενημερώστε τον προϊστάμενό σας;
- 19) Μην αποσπάται η προσοχή σας ή μην κάνετε φάρσες μεταξύ συναδέλφων κατά τη διάρκεια της εργασίας, καθώς αυτό μπορεί να οδηγήσει σε επικίνδυνες συνθήκες και να προκαλέσει τραυματισμούς

4.17 ΠΛΑΚΕΣ ΠΡΟΕΙΔΟΠΟΙΗΣΗΣ

Ανάλογα με τους υπολειπόμενους κινδύνους διαφόρων ειδών που έχουν εντοπιστεί για το προϊόν, η CAMPAGNOLA S.r.l. το έχει εξοπλίσει με πινακίδες κινδύνου, προειδοποίησης και υποχρέωσης, οι οποίες καθορίζονται σύμφωνα με τους ευρωπαϊκούς κανονισμούς σχετικά με τα γραφικά σύμβολα που πρέπει να χρησιμοποιούνται στα συστήματα (οδηγία 92/58/ΕΟΚ).

Οι εν λόγω πινακίδες βρίσκονται σε πολύ ορατή θέση.



ΠΡΟΣΟΧΗ

Απαγορεύεται απολύτως η αφαίρεση των προειδοποιητικών πινακίδων στο προϊόν. Η CAMPAGNOLA S.r.l. δεν φέρει καμία ευθύνη για την ασφάλεια του προϊόντος σε περίπτωση παράβασης της απαγόρευσης αυτής.



ΠΡΟΣΟΧΗ

Μετά τη χρήση του προϊόντος στο χώρο εργασίας, ο πελάτης/τελικός χρήστης είναι υπεύθυνος για την υιοθέτηση της απαραίτητης σήμανσης, ανάλογα με τους υπολειπόμενους κινδύνους που υπάρχουν.



ΠΡΟΣΟΧΗ

Ο πελάτης/χρήστης υποχρεούται να αντικαθιστά τις προειδοποιητικές πινακίδες που είναι δυσανάγνωστες λόγω φθοράς.

4.17.1 ΔΙΑΤΑΞΗ ΤΩΝ ΠΡΟΕΙΔΟΠΟΙΗΤΙΚΩΝ ΠΙΝΑΚΪΔΩΝ

Σε όλα τα μοντέλα που κατασκευάζονται από την CAMPAGNOLA S.r.l., έχουν εντοπιστεί προειδοποιητικές πινακίδες για να επισημάνουν τους υπολειπόμενους κινδύνους, οι συγκεκριμένοι τύποι των οποίων παρουσιάζονται παρακάτω.

Λόγω του μεγέθους του προϊόντος, δεν είναι δυνατή η τοποθέτηση προειδοποιητικών πινακίδων, οι οποίες έχουν προσδιοριστεί για το προϊόν, και για το λόγο αυτό ο κατασκευαστής έχει επικολλήσει την πινακίδα σήμανσης CE με το εικονογράφημα του υποχρέωση ανάγνωσης και κατανόησης του εγχειριδίου στο σύνολό του.

Επισημαίνεται ότι είναι ακριβής ευθύνη του χρήστη, κατά την παραλαβή του προϊόντος, να διασφαλίσει την ακεραιότητα της πινακίδας CE που είναι επικολλημένη στο προϊόν στην υποδεικνυόμενη θέση και των προειδοποιητικών πινακίδων που παρουσιάζονται παρακάτω, με σκοπό τη σωστή διαχείριση του προϊόντος και τους υπολειπόμενους κινδύνους που παραμένουν παρά τις τεχνικές λύσεις που έχουν υιοθετηθεί.



Πληροφορίες σύμφωνα με την οδηγία 2012/19/ΕΕ για τα ΑΗΗΕ: Βλέπε παράγραφο 4.11

Θέση της πινακίδας CE που είναι τοποθετημένη στο προϊόν/εργαλείο

Υποχρέωση ανάγνωσης και κατανόησης του εγχειριδίου που παρέχεται στο σύνολό του



Ακολουθούν τα εικονογράμματα κινδύνου και απαγόρευσης που αφορούν τους εναπομείναντες κινδύνους που παραμένουν.

Ανατρέξτε στην παράγραφο 1.4 για την περιγραφή τους.



5. ΕΓΚΑΤΑΣΤΑΣΗ



ΠΡΟΣΟΧΗ

Πριν διαβάσετε το παρόν κεφάλαιο, για την ασφαλή χρήση του προϊόντος, συμβουλευτείτε το κεφάλαιο 4 "Ασφάλεια".

5.1 ΣΥΣΚΕΥΑΣΙΑ ΚΑΙ ΑΠΟΣΥΣΚΕΥΑΣΙΑ

Το προϊόν, προκειμένου να προστατεύεται και να μην καταστρέφεται κατά την αποστολή, συνήθως συσκευάζεται και μεταφέρεται από τον κατασκευαστή στον πελάτη χρησιμοποιώντας κατάλληλη συσκευασία (χαρτοκιβώτιο, βαλίτσα κ.λπ.).

Το βάρος της συσκευασμένης μονάδας δεν υπερβαίνει τα 20 kg, ώστε να μπορεί να μεταφερθεί εύκολα χωρίς ιδιαίτερη βοήθεια.



ΠΡΟΣΟΧΗ!

Ο χειρισμός των φορτίων πρέπει να γίνεται σύμφωνα με τους ισχύοντες κανόνες ασφαλείας στο χώρο εργασίας. Κρατήστε το κουτί για να αποθηκεύσετε το εργαλείο για μεσαία ή μεγάλα χρονικά διαστήματα ή για να το φυλάξετε μετά τη χρήση ή για να το στείλετε συσκευασμένο σε ένα κέντρο βοήθειας για τυχόν επισκευές.

Οι πληροφορίες και τα εικονογράμματα που είναι απαραίτητα για την αποστολή αναγράφονται στη συσκευασία του προϊόντος.

Κατά την παραλαβή του προϊόντος, πρέπει να ελέγχεται τόσο η ακεραιότητα της συσκευασίας όσο και το περιεχόμενό του, ώστε να διασφαλίζεται ότι δεν έχει προκληθεί ζημιά κατά την αποστολή.

Εάν παρατηρήσετε οποιαδήποτε ζημιά που οφείλεται στη μεταφορά, στείλτε γραπτή καταγγελία, τεκμηριωμένη με φωτογραφίες των κατεστραμμένων μερών, στην CAMPAGNOLA S.r.l. το αργότερο 8 ημέρες μετά την παράδοση του προϊόντος.

Ελέγξτε προσεκτικά ότι τα περιεχόμενα αντιστοιχούν ακριβώς στα έγγραφα αποστολής.

Κατά την απόρριψη της συσκευασίας, ο χρήστης πρέπει να συμμορφώνεται με τους κανονισμούς που ισχύουν στη χώρα του.

Η απόρριψη της συσκευασίας είναι ευθύνη του χρήστη/πελάτη.

5.1.1 ΑΠΟΘΗΚΕΥΣΗ

Το συσκευασμένο προϊόν μπορεί κανονικά να αποθηκευτεί σε κλειστό περιβάλλον, εφόσον η θερμοκρασία δεν είναι χαμηλότερη από -10 °C ή υψηλότερη από +50 °C και η σχετική υγρασία δεν υπερβαίνει το 80% (χωρίς συμπύκνωση).

Δεν πρέπει να τοποθετούνται άλλες συσκευασίες πάνω στη συσκευασία.

Πρέπει να δίνεται ιδιαίτερη προσοχή στα εύθραυστα υλικά.

Ακολουθήστε τις ενδείξεις θέσης που αναγράφονται στη συσκευασία.

Πρέπει να δίνεται ιδιαίτερη προσοχή κατά τη φόρτωση, την εκφόρτωση και τη μεταφορά, ώστε να αποφεύγονται οι κραδασμοί και οι ζημιές.

Βεβαιωθείτε ότι η συσκευασία δεν έχει υποστεί ζημιά κατά τη διάρκεια αυτών των εργασιών.

Καμία κατεστραμμένη συσκευασία δεν επισκευάζεται από τον πελάτη.



ΠΡΟΣΟΧΗ

Θα πρέπει να θυμόμαστε ότι ορισμένα αποτελέσματα που προκύπτουν από την έκθεση ενός προϊόντος σε περιβαλλοντικές συνθήκες είναι η άμεση συνέπεια της διαδοχικής έκθεσής του σε δύο ή περισσότερους παράγοντες ή παραμέτρους, μεταξύ των οποίων είναι ιδιαίτερα κρίσιμοι:

- **θερμικό σοκ**, το οποίο μπορεί να προκύψει από την έκθεση του προϊόντος σε συνθήκες υψηλής θερμοκρασίας αμέσως μετά την έκθεση σε συνθήκες χαμηλής θερμοκρασίας ή το αντίστροφο, ή από την έκθεση του προϊόντος σε νερό (βροχή, πίδακες νερού, χιόνι, βύθιση κ.λπ. όλες οι απαγορευμένες συνθήκες) αμέσως μετά την έκθεση σε συνθήκες υψηλής θερμοκρασίας;
- **ο σχηματισμός πάγου**, ο οποίος μπορεί να προκύψει από την έκθεση του προϊόντος σε θερμοκρασίες κάτω του μηδενός αμέσως πριν ή μετά την έκθεση σε υγρασία, βροχή ή νερό που οφείλεται σε άλλες αιτίες εκτός από τη βροχή.



ΠΡΟΣΟΧΗ

Μετά την αποθήκευση του προϊόντος εντός των ορίων των προαναφερθέντων συνθηκών, απαιτείται να διατηρηθεί σε κατάσταση μη λειτουργίας για περίπου 12 ώρες, προκειμένου να αποκατασταθούν οι σωστές επιτρεπόμενες συνθήκες θερμοκρασίας περιβάλλοντος (βλέπε παράγραφο 4.7), ώστε να αποφευχθούν βλάβες στο ηλεκτρικό/ηλεκτρονικό μέρος λόγω θερμικού σοκ, σχηματισμού πάγου ή υγρασίας κ.λπ. που μπορεί να αλλοιώσουν ή να βλάψουν τα κυκλώματα αυτά.



ΣΗΜΕΙΩΣΗ: Οποιαδήποτε συνθήκη διαφορετική από την παραπάνω μπορεί να αναφέρεται στην ειδική τεκμηρίωση των εξαρτημάτων, όπου υπάρχουν και παρέχονται. Σε αυτή την περίπτωση, πρέπει να ακολουθηθούν οι οδηγίες της ειδικής τεκμηρίωσης.

5.2 ΣΥΝΑΡΜΟΛΟΓΗΣΗ ΠΡΟΪΟΝΤΟΣ

Το προϊόν στο οποίο αναφέρεται το παρόν εγχειρίδιο διατίθεται αποσυναρμολογημένο. Προχωρήστε στη συναρμολόγηση του προϊόντος ως εξής.

- Αφαιρέστε την κεφαλή συγκομιδής (12) και τα οκτώ δόντια (13) από τη συσκευασία.
- Τοποθετήστε τα δόντια με ελαφριά πίεση στα δύο στηρίγματα (14), φροντίζοντας να έχουν βγει τα δόντια ασφάλισης από το στήριγμα.
- Αφαιρέστε το κοντάρι επέκτασης από τη συσκευασία του.
- Συνδέστε τους συνδέσμους (10 και 11) που βγαίνουν από την κεφαλή συγκομιδής (12) και τον στύλο επέκτασης (6).
- Εισάγετε το στύλο επέκτασης μέσα στην κεφαλή συγκομιδής μέχρι το τέρμα, προσέχοντας τη θέση αντιπεριστροφής.
- Σφίξτε τις βίδες σύσφιξης (16) στην κεφαλή (12) για να μπλοκάρετε με ασφάλεια τον στύλο προέκτασης.

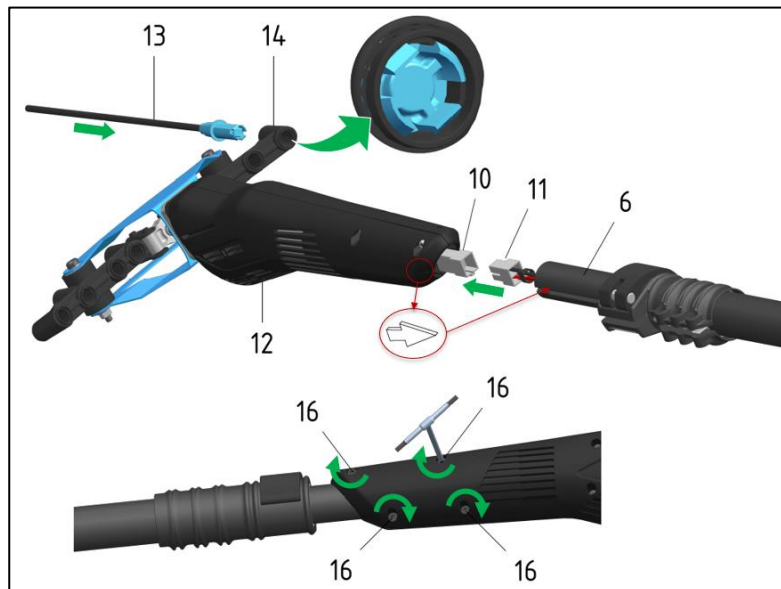

- Βγάλτε τη λαβή (1 ή 2) από τη συσκευασία.
- Συνδέστε τους συνδέσμους (9 και 11) που βγαίνουν από τον ακροδέκτη της λαβής και τον πόλο επέκτασης.
- Σφίξτε τις βίδες (16) του σφιγκτήρα στη λαβή (1 ή 2).

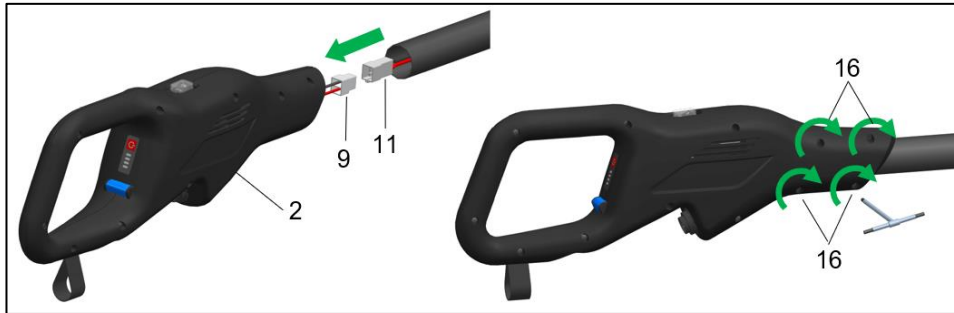
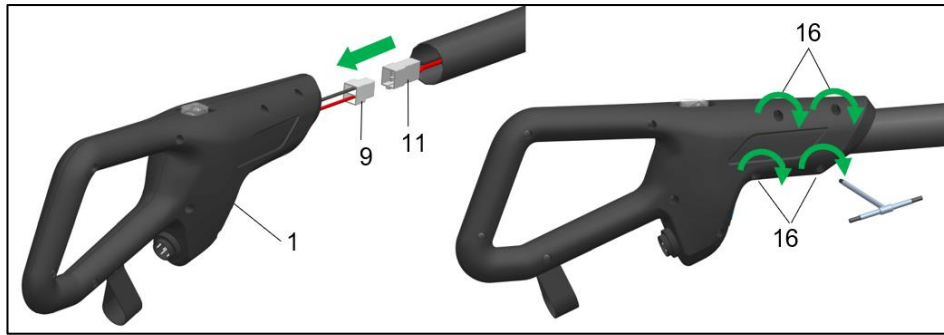

- Ξεκλειδώστε το μοχλό (8) στο τηλεσκοπικό κοντάρι επέκτασης.
- Ρυθμίστε το μήκος του τηλεσκοπικού στύλου στο ύψος εργασίας.
- Κλειδώστε το μοχλό (8).

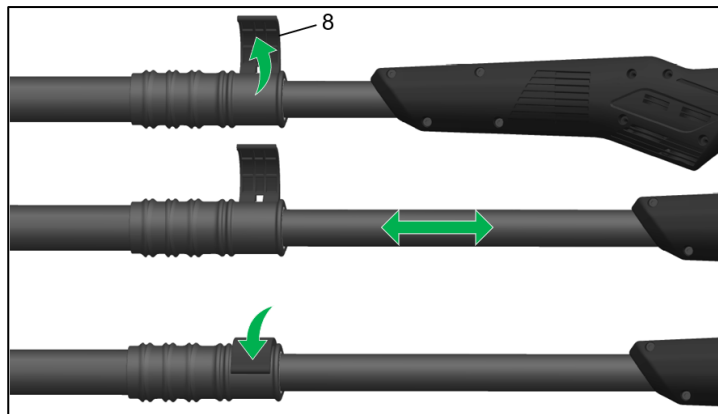

Για να ολοκληρωθεί η συναρμολόγηση του προϊόντος, πρέπει τώρα να συνδεθεί η παροχή ρεύματος. Εάν έχετε μπαταρία μολύβδου 12 V (δεν περιλαμβάνεται), η σύνδεση μεταξύ μπαταρίας και εργαλείου είναι η ίδια είτε έχετε τη λαβή (1) είτε τη λαβή με βύσμα (2). Ωστόσο, εάν έχετε μπαταρία ιόντων λιθίου 21,6 V (δεν περιλαμβάνεται), η μόνη δυνατή σύνδεση είναι στη λαβή σύνδεσης (2).

Με μια μπαταρία μολύβδου-οξέος 12 V, χρησιμοποιήστε το καλώδιο τροφοδοσίας (18) για να συνδέσετε το εργαλείο με την μπαταρία και προχωρήστε ως εξής.

- Βγάλτε το καλώδιο τροφοδοσίας (18) από τη συσκευασία
- Τοποθετήστε το βύσμα του καλωδίου (18) στην υποδοχή (17) κάτω από τη λαβή (1 ή 2).
- Συνδέστε το καλώδιο τροφοδοσίας (18) στην υποδοχή (5).

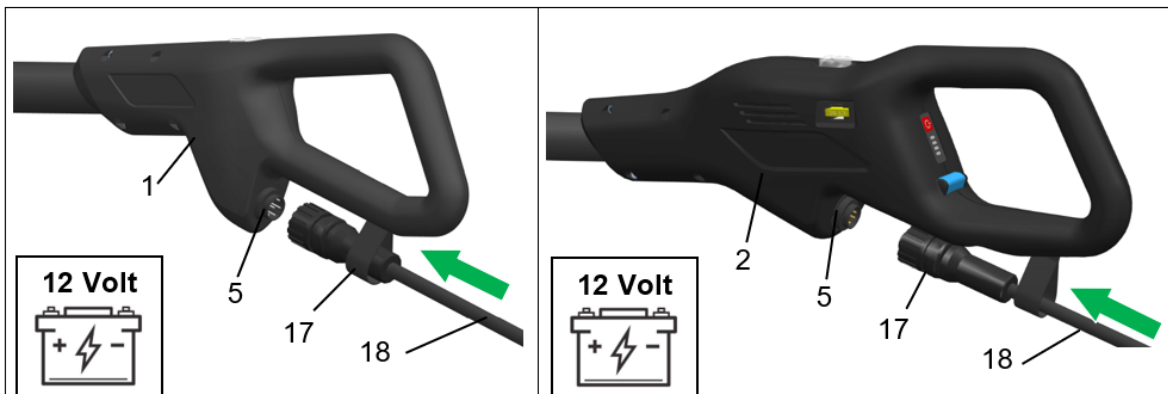

- Βεβαιωθείτε ότι ο διακόπτης ON-OFF (3) βρίσκεται στη θέση OFF.
- Συνδέστε τους σφιγκτήρες (19) του καλωδίου τροφοδοσίας (18) στην μπαταρία με σεβασμό στους πόλους.

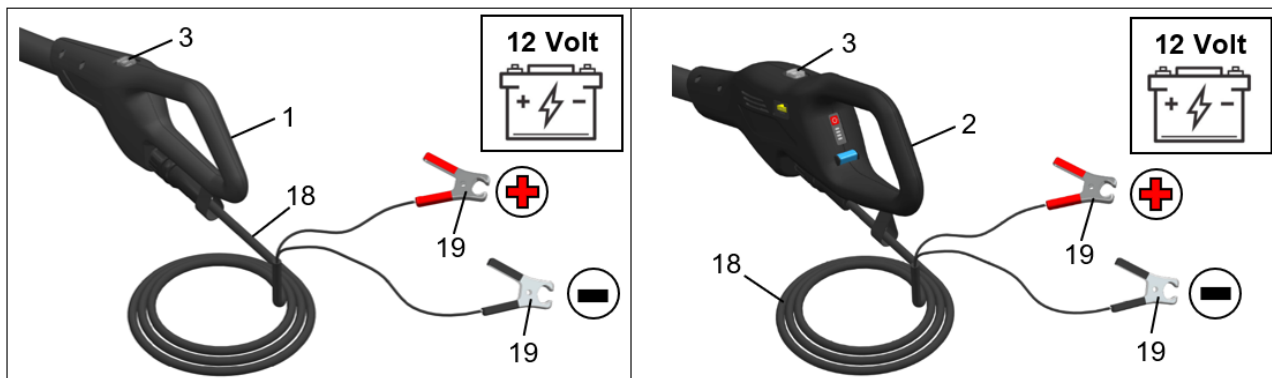

ΠΡΟΣΟΧΗ!

Μόλις ο διακόπτης ON-OFF (3) πατηθεί στη θέση ON, το εργαλείο αρχίζει αμέσως να λειτουργεί. Φροντίστε να τοποθετήσετε το εργαλείο μακριά από ανθρώπους ή περιουσιακά στοιχεία. Η μη συμμόρφωση με την προειδοποίηση είναι δυνητικά επικίνδυνη για την ασφάλεια του χειριστή.

Εάν έχετε μια μπαταρία λιθίου 21,6 V με δυνατότητα σύνδεσης, τοποθετήστε την όπως φαίνεται παρακάτω.

- Βγάλτε την μπαταρία (24) από τη συσκευασία
- Βεβαιωθείτε ότι χρησιμοποιείτε μόνο μπαταρίες που είναι συμβατές με το προϊόν (βλ. παρ. 2.2);
- Βεβαιωθείτε ότι οι ακροδέκτες επαφής (20) στην πλευρά της μπαταρίας και του εργαλείου δεν έχουν υποστεί ζημιές και είναι καθαροί;
- Προχωρήστε εισάγοντας την μπαταρία (24) στους οδηγούς (21) στην κάτω πλευρά της χειρολαβής σύνδεσης (2) μέχρι τέρμα, κρατώντας πατημένο το κλείστρο ασφαλείας (23).
- Όταν η μπαταρία φτάσει στο τέλος της διαδρομής της, απελευθερώστε την ασφάλεια (23) για να επιτευχθεί μηχανική ασφάλιση που σηματοδοτείται από ένα κλικ.

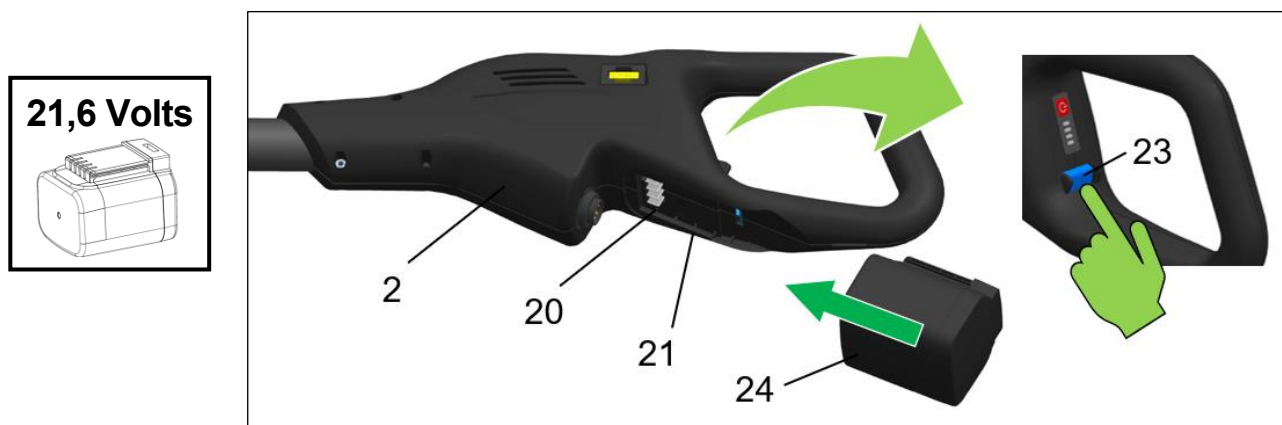

5.3 ΈΛΕΓΧΟΙ ΚΑΙ ΔΟΚΙΜΈΣ ΠΡΙΝ ΑΠΌ ΤΗΝ ΈΝΑΡΞΗ ΛΕΙΤΟΥΡΓΙΑΣ

Η παρούσα παράγραφος καθορίζει τους ελέγχους και τις επαληθεύσεις που πρέπει να διενεργούνται στο προϊόν πριν από την αρχική θέση σε λειτουργία.

- Ελέγξτε ότι η λαβή και η κεφαλή συγκομιδής είναι σωστά σφιγμένα στο κοντάρι προέκτασης.
- Ελέγξτε ότι στο σφιγκτήρα του στύλου προέκτασης, ο μοχλός (8) βρίσκεται στη θέση ασφάλισης.



ΠΡΟΣΟΧΗ

Πριν θέσετε σε λειτουργία το προϊόν, ελέγξτε την ακεραιότητα όλων των μερών του, συμπεριλαμβανομένης της μπαταρίας.

Πριν από τη χρήση (βλ. παρ. 6), βεβαιωθείτε, εκτός από την καταλληλότητα της μπαταρίας για το συγκεκριμένο προϊόν που αγοράσατε, ότι η μπαταρία είναι πλήρως τοποθετημένη και ασφαλισμένη, προκειμένου να αποφευχθούν πτώσεις ή/και ζημιές σε αντικείμενα ή άτομα.

5.4 ΠΑΡΟΠΛΙΣΜΟΣ

Η ακόλουθη παράγραφος περιέχει ορισμένες συμβουλές και υποδείξεις για τον παροπλισμό, την αποσυναρμολόγηση και την απομάκρυνση του προϊόντος στο τέλος της διάρκειας ζωής του.

Κατά τον παροπλισμό πρέπει να λαμβάνονται υπόψη τα ακόλουθα βήματα, καθώς και οι οδηγίες στα εγχειρίδια των χρησιμοποιούμενων εξαρτημάτων.

Τα υλικά από τα οποία είναι κατασκευασμένο το προϊόν είναι βασικά:

- 1) Βαμμένος, πλαστικοποιημένος ή γαλβανισμένος φερριτικός χάλυβας;
- 2) Πλαστικό υλικό πολυαιθυλένιο;
- 3) Ελαστομερή, ΡΤΦΕ, γραφίτης;
- 4) Λάδι ταχυτήτων;
- 5) Κινητήρας;
- 6) Ηλεκτρικά καλώδια με τους σχετικούς αγωγούς;
- 7) Ηλεκτρονικές συσκευές ελέγχου και ενεργοποίησης;
- 8) Πνευματικοί σωλήνες και εξαρτήματα. (μόνο για πνευματικά εργαλεία)

Μετά την αποσυναρμολόγηση του προϊόντος, τα διάφορα υλικά πρέπει να διαχωρίζονται και να απορρίπτονται σύμφωνα με τους κανονισμούς της χώρας στην οποία πρόκειται να απορριφθεί το προϊόν.

Οι λειτουργίες που περιγράφονται παρακάτω επιτρέπονται μόνο σε εξουσιοδοτημένο προσωπικό:

- Δημιουργήστε επαρκή χώρο γύρω από το προϊόν για την εκτέλεση όλων των κινήσεων χωρίς κίνδυνο για το προσωπικό;
- Αποσυνδέστε τις πηγές τροφοδοσίας του προϊόντος.

Μόνο μετά την εκτέλεση των παραπάνω δραστηριοτήτων, προχωρήστε στην αποσυναρμολόγηση του προϊόντος από πάνω προς τα κάτω, δίνοντας ιδιαίτερη προσοχή στα συγκροτήματα που υπόκεινται σε πτώση λόγω βαρύτητας.

- Αφαιρέστε τα κινούμενα μέρη και διαχωρίστε, κατά το δυνατόν, τα διάφορα εξαρτήματα ανά είδος υλικού (πλαστικό, μέταλλο κ.λπ.), τα οποία πρέπει να απορρίπτονται με χωριστή συλλογή. Αναθέστε τη διάθεση των υλικών κατεδάφισης στις αρμόδιες εταιρείες.
- Απομακρύνετε και χειριστείτε τα διάφορα μέρη του προϊόντος από το χώρο εργασίας λαμβάνοντας όλες τις απαραίτητες προφυλάξεις
- Χρησιμοποιείτε πάντοτε τα κατάλληλα ΜΑΠ για τις εργασίες αυτές και όπως αναφέρεται στο κεφάλαιο 4. Μετά την αποσυναρμολόγηση του προϊόντος σύμφωνα με την προηγούμενη διαδικασία, τα διάφορα υλικά πρέπει να διαχωριστούν και να απορριφθούν σύμφωνα με τους κανονισμούς της χώρας στην οποία πρόκειται να απορριφθεί το προϊόν. Το προϊόν δεν περιέχει επικίνδυνα συστατικά ή ουσίες που απαιτούν ειδικές διαδικασίες αφαίρεσης.



ΠΡΟΣΟΧΗ

Πρέπει να είστε ιδιαίτερα προσεκτικοί, διότι η πιθανή πτώση εξαρτημάτων ή στοιχείων κατά την αφαίρεση μπορεί να αποτελέσει σοβαρό κίνδυνο για τους χειριστές.



ΣΗΜΕΙΩΣΗ

Η απόρριψη πρέπει να γίνεται σύμφωνα με τη νομοθεσία της χώρας στην οποία έχει εγκατασταθεί το προϊόν. Είναι υποχρέωση του χρήστη να συμμορφώνεται με τους κανονισμούς που ισχύουν στη χώρα του.



ΣΗΜΕΙΩΣΗ

Σε περίπτωση δυσκολιών στην αποσυναρμολόγηση, κατεδάφιση και αποσυναρμολόγηση των εξαρτημάτων που απαρτίζουν το προϊόν, συμβουλευτείτε το γραφείο σχεδιασμού της CAMPAGNOLA S.r.l., το οποίο θα σας υποδείξει τις μεθόδους λειτουργίας σύμφωνα με τις αρχές της ασφάλειας και της προστασίας του περιβάλλοντος.

Ανατρέξτε επίσης στο κεφάλαιο 4 σχετικά με την ενότητα "4.2.1 ΕΝΔΕΙΞΕΙΣ ΓΙΑ ΕΙΔΙΚΑ ΑΠΟΒΛΗΤΑ"

5.4.1 ΠΡΟΣΘΕΤΕΣ ΠΛΗΡΟΦΟΡΙΕΣ ΓΙΑ ΤΗΝ ΑΠΟΡΡΙΨΗ ΜΠΑΤΑΡΙΩΝ



ΣΗΜΕΙΩΣΗ: Για τα προϊόντα που δεν είναι εξοπλισμένα με συστοιχίες μπαταριών ή συστήματα μπαταριών, ανατρέξτε στην ειδική τεκμηρίωση για τον παροπλισμό ή την απόρριψή τους.

6. ΧΡΗΣΗ ΚΑΙ ΛΕΙΤΟΥΡΓΙΑ

6.1 ΓΕΝΙΚΕΣ ΠΛΗΡΟΦΟΡΙΕΣ

- Χρησιμοποιείτε το εργαλείο μόνο σε συνθήκες καλής ορατότητας. Ένας αμυδρά φωτισμένος χώρος εργασίας μπορεί να προκαλέσει ατυχήματα. Μην εκτελείτε κοπές σε συνθήκες κακού φωτισμού, όπως στο σκοτάδι, τη νύχτα, το σούρουπο, την αυγή ή με σκόνη ή άμμο στον αέρα που εμποδίζει την καθαρή ορατότητα κάτω από τα 2 μέτρα. Οι χώροι στους οποίους χρησιμοποιείται το μηχάνημα πρέπει να διαθέτουν επαρκή φωτισμό 100 lux με ελάχιστη ομοιομορφία 0,7 σε όλη την περιοχή εργασίας και 50 lux, με ομοιομορφία τουλάχιστον 0,3, στο άμεσο περιβάλλον.
- Μην χρησιμοποιείτε το εργαλείο σε επικίνδυνες συνθήκες για τον χειριστή, σε ολισθηρό έδαφος ή/και σε απότομες πλαγιές.
- Διασφαλίζετε πάντα τη σωστή στάση του σώματος (τα πόδια ελαφρώς ανοιχτά, με το ένα πόδι μπροστά από το άλλο για μεγαλύτερη δύναμη δράσης, όρθιος κορμός), τηρώντας τις περιόδους ανάπαυσης κατά τη χρήση (προτείνεται μία περίοδος ανάπαυσης ανά ώρα εργασίας), κατά την αλλαγή και τη θέση κατά τη διάρκεια της εργασίας.
- Φροντίστε να μην βρέξετε το προϊόν, να μην το βυθίσετε ή να μην έρθει σε επαφή με νερό, χιόνι, υγρές επιφάνειες γενικά, προκειμένου να αποφύγετε την καταστροφή του.
- Κρατήστε τα παιδιά, τα αδύναμα άτομα, τους παρατηρητές ή τα ζώα σε ασφαλή απόσταση και εκτός της εμβέλειας του προϊόντος πριν από τη λειτουργία του, προκειμένου να αποφύγετε ζημιές, κινδύνους ή τραυματισμούς.
- Κρατήστε το εργαλείο μακριά από πηγές θερμότητας, λάδι, διαλύτες και οποιεσδήποτε περιβαλλοντικές συνθήκες εκτός από αυτές που αναφέρονται στο εγχειρίδιο και επιτρέπονται.
- Επιστάται η προσοχή στο γεγονός ότι σε περίπτωση βλάβης ή άλλης κατάστασης με διαρροή υγρού της μπαταρίας, ενδέχεται να υπάρχουν κίνδυνοι για το προσωπικό σε περίπτωση επαφής ή άλλης κατάστασης που προκύπτει από τη διαρροή αυτή. Μην αγγίζετε οποιοδήποτε υγρό από τη συστοιχία μπαταριών. Σε περίπτωση επαφής, ξεπλύνετε αμέσως με καθαρό νερό. Εάν το υγρό έρθει σε επαφή με τα μάτια σας, ξεπλύνετε καλά με καθαρό νερό και αναζητήστε αμέσως ιατρική βοήθεια.
- Χρησιμοποιήστε το προϊόν μόνο για τους σκοπούς που περιγράφονται. Οποιαδήποτε άλλη χρήση μπορεί να προκαλέσει τραυματισμούς.
- Να χειρίζεστε και να χρησιμοποιείτε το προϊόν πιάνοντάς το πλήρως και σταθερά και με τα δύο χέρια για να αποφύγετε κακή χρήση, τραυματισμούς, πτώσεις και τυχαίες συγκρούσεις.
- Ελέγχετε πάντα ότι οι διατάξεις ασφαλείας λειτουργούν σωστά.
- Πριν από την έναρξη λειτουργίας του προϊόντος, βεβαιωθείτε ότι δεν υπάρχουν ξένα σώματα ανάμεσα στα κινούμενα μέρη.
- Ακολουθήστε τις οδηγίες του κατασκευαστή για τις ρυθμίσεις και τη λίπανση (βλ. κεφ. 7).
- Ποτέ μην χρησιμοποιείτε το προϊόν εάν είναι κατεστραμμένο, λάθος ρυθμισμένο ή μόνο μερικώς συναρμολογημένο.



ΠΡΟΣΟΧΗ

Ανατρέξτε στην τεκμηρίωση (εγχειρίδιο, δελτίο δεδομένων ή εικονογράμματα) που συνοδεύει τη μπαταρία λιθίου για όλες τις ενδείξεις και προειδοποιήσεις που πρέπει να τηρούνται και αφορούν τη χρήση της μπαταρίας.

6.2 ΛΕΙΤΟΥΡΓΙΑ

Η παρούσα παράγραφος καθορίζει τις προϋποθέσεις που πρέπει να πληρούνται για την έναρξη λειτουργίας του προϊόντος.

6.2.1 ΈΝΑΡΞΗ ΛΕΙΤΟΥΡΓΙΑΣ ΤΟΥ ΠΡΟΪΟΝΤΟΣ

Αφού συναρμολογηθεί όπως περιγράφεται στην παράγραφο 5.2, προχωρήστε με την έναρξη λειτουργίας:

- Ενεργοποιήστε το εργαλείο πιέζοντας τον διακόπτη ON-OFF (3) στη θέση ON.
- Στη λαβή σύνδεσης (2) μπορεί να εμφανιστεί η κατάσταση φόρτισης της μπαταρίας σύνδεσης με το πάτημα του διακόπτη (22).

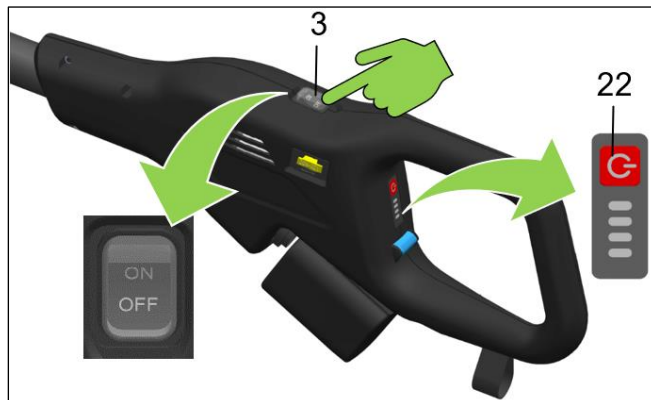
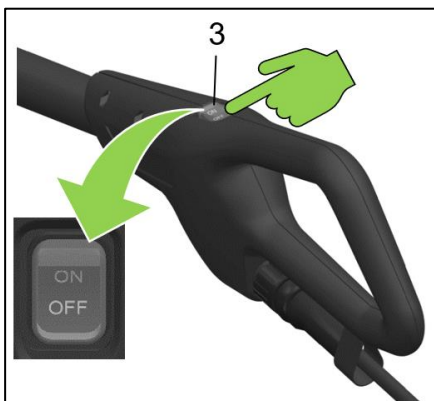

ΠΡΟΣΟΧΗ!

Μόλις ο διακόπτης ON-OFF (3) πατηθεί στη θέση ON, το εργαλείο αρχίζει αμέσως να λειτουργεί. Φροντίστε να τοποθετήσετε το εργαλείο μακριά από ανθρώπους ή περιουσιακά στοιχεία. Η μη συμμόρφωση με την προειδοποίηση είναι δυνητικά επικίνδυνη για την ασφάλεια του χειριστή.



ΠΡΟΣΟΧΗ

- Πριν από την έναρξη λειτουργίας του προϊόντος, βεβαιωθείτε ότι τα δόντια της κεφαλής συγκομιδής δεν έρχονται σε επαφή με ξένα σώματα και/ή ο χειρισμός τους δεν δημιουργεί επικίνδυνες συνθήκες
- Ποτέ μην εργάζεστε πάνω σε δέντρα ή σκάλες, καθώς είναι εξαιρετικά επικίνδυνο.
- Πριν ξεκινήσετε την εργασία με το εργαλείο, φορέστε προστατευτικά ρούχα. Ελέγξτε ότι όλες οι διατάξεις ασφαλείας και προστασίας είναι λειτουργικές και σωστά συναρμολογημένες.
- Ελέγξτε ότι όλες οι βίδες σύσφιξης είναι σωστά σφιγμένες (βλ. κεφ. 7.1.1 ροπές σύσφιξης).

6.2.2 ΧΡΗΣΗ ΠΡΟΪΟΝΤΟΣ

Αφού ενεργοποιηθεί το προϊόν, όπως αναφέρεται στην παράγραφο 6.2.1, είναι υποχρεωτικό να κρατάτε το προϊόν και με τα δύο χέρια, το ένα χέρι στη λαβή (1 ή 2) και το άλλο στο κοντάρι επέκτασης (6), προκειμένου να το χρησιμοποιήσετε σωστά.



ΠΡΟΣΟΧΗ

- Χρησιμοποιήστε το προϊόν μόνο για τους σκοπούς που περιγράφονται στην ενότητα "Περιγραφή προϊόντος". Οποιαδήποτε άλλη χρήση μπορεί να προκαλέσει τραυματισμό και απαγορεύεται.
- Λειτουργήστε το προϊόν μόνο όταν είναι τοποθετημένο ανάμεσα στα κλαδιά. Η ακατάλληλη χρήση προκαλεί μεγαλύτερη φθορά στο εργαλείο και δεν εξοικονομεί κατανάλωση μπαταρίας.
- Ποτέ μην αποσυνδέετε το βύσμα τροφοδοσίας ενώ το εργαλείο είναι σε χρήση.

6.2.3 ΔΙΑΚΟΠΗ ΤΟΥ ΠΡΟΪΟΝΤΟΣ

Επομένως, το εργαλείο πρέπει να απενεργοποιείται στο τέλος της συνεδρίας εργασίας:

- Πιέστε το κουμπί ON-OFF (3) στη θέση OFF.
- Αποσυνδέστε το καλώδιο τροφοδοσίας (18) από το εργαλείο, στην έκδοση με μπαταρία 12V.
- Βγάλτε την μπαταρία (24) πιέζοντας την ασφάλεια (23) και, στη συνέχεια, σύροντάς την πάνω στους οδηγούς (21), στην έκδοση 21,6V.

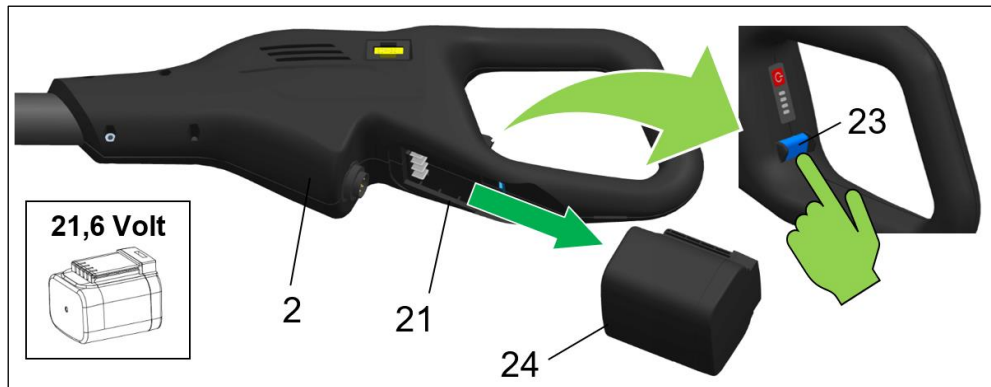
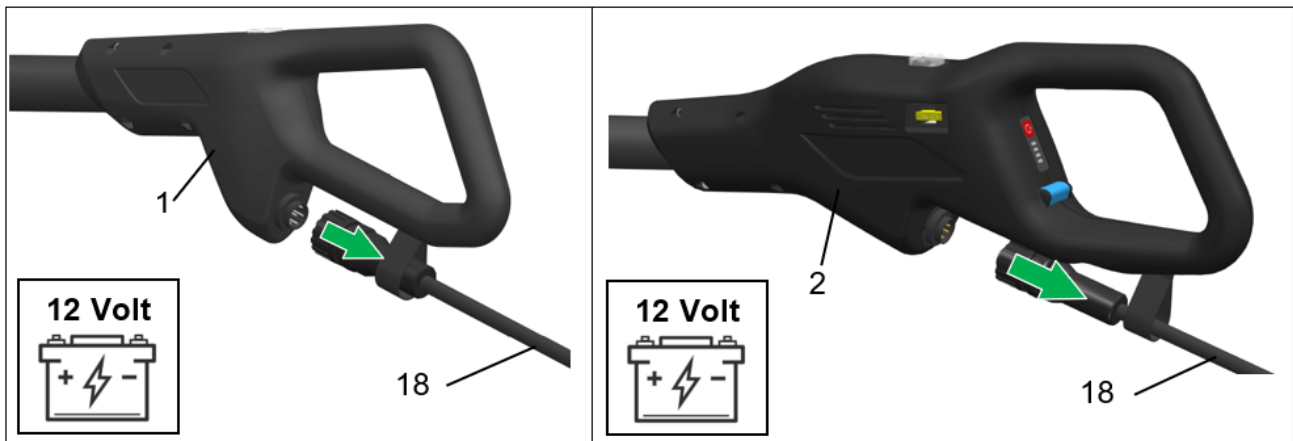

ΠΡΟΣΟΧΗ

Προσέξτε να τοποθετήσετε το εργαλείο χωρίς να φορτώσετε το βάρος του εργαλείου στις τσουγκράνες ή/και να λυγίσετε ή να τραβήξετε το καλώδιο τροφοδοσίας (18) και το βύσμα του.
Μην συνθλίβετε το καλώδιο (18) τοποθετώντας πάνω του βάρη ή το ίδιο το εργαλείο.

6.3 ΧΕΙΡΙΣΜΟΣ ΤΟΥ ΠΡΟΪΟΝΤΟΣ

Πριν από τη μετακίνηση του εργαλείου, σε περίπτωση σύντομων διαδρομών, βεβαιωθείτε ότι το εργαλείο είναι απενεργοποιημένο θέτοντας το διακόπτη στη θέση OFF.

Αφού πληρούνται οι παραπάνω προϋποθέσεις, προχωρήστε στο χειρισμό στρέφοντας την κεφαλή συγκομιδής προς τα πίσω σε σχέση με την κατεύθυνση κίνησης, διασφαλίζοντας ότι δεν μπορούν να έρθουν σε επαφή με το εργαλείο πρόσωπα, αντικείμενα ή ζώα.

Σε περίπτωση μετακίνησης από διαφορετικές τοποθεσίες ή για μακρινά ταξίδια, εκτός από τα παραπάνω, επιβάλλεται επίσης να:

- αποσυνδέστε το καλώδιο από την μπαταρία ή αφαιρέστε την μπαταρία.
- να αποθηκεύετε το εργαλείο στη συσκευασία του

6.4 ΑΠΟΘΗΚΕΥΣΗ

Μετά τη χρήση ή σε περίπτωση μακράς περιόδου αδράνειας, συνιστάται:

- Ακολουθήστε τη διαδικασία για τη διακοπή λειτουργίας και την ασφάλιση του εργαλείου, παραπάνω (βλέπε παράγραφο 6.3).
- Απομακρύνετε τα υπολείμματα σκόνης και τις ακαθαρσίες στην κεφαλή συγκομιδής.
- Ακολουθήστε όλους τους κανονισμούς συντήρησης που περιγράφονται στο εγχειρίδιο καθώς και τα ισχύοντα και εφαρμοστέα πρότυπα ασφαλείας.
- Αποθηκεύστε το εργαλείο στη συσκευασία του
- Τοποθετήστε το εργαλείο σε προστατευμένο, στεγνό μέρος.

7. ΣΥΝΤΗΡΗΣΗ

Οι εργασίες συντήρησης που περιγράφονται παρακάτω χρησιμεύουν για να διατηρείται το προϊόν αποδοτικό και σε καλή κατάσταση, με στόχο την αποφυγή βλαβών ή αστοχιών.

Ο όρος "συντήρηση" περιλαμβάνει τις ακόλουθες δραστηριότητες:

➤ Προληπτική ή συνήθης συντήρηση

Σύνολο επεμβάσεων που πραγματοποιούνται σε προκαθορισμένα χρονικά διαστήματα ή σύμφωνα με καθορισμένα κριτήρια και αποσκοπούν στη μείωση της πιθανότητας βλάβης ή υποβάθμισης της λειτουργίας μιας μηχανής. Η προληπτική συντήρηση περιλαμβάνει παρεμβάσεις επιθεώρησης, ελέγχου, ρύθμισης, καθαρισμού και λίπανσης.

➤ Ειδική ή έκτακτη συντήρηση

Ως εξειδικευμένη συντήρηση ορίζεται το σύνολο των εργασιών που εκτελούνται σε προκαθορισμένα χρονικά διαστήματα ή μετά από βλάβες και δυσλειτουργίες, με στόχο την αποκατάσταση της λειτουργίας ενός μηχανήματος. Η εξειδικευμένη συντήρηση περιλαμβάνει τη γενική επισκευή, την επισκευή, την αποκατάσταση των ονομαστικών συνθηκών λειτουργίας ή την αντικατάσταση μιας ελαττωματικής, ελαττωματικής ή φθαρμένης μονάδας.



ΣΗΜΕΙΩΣΗ:

ΟΙ ΕΡΓΑΣΙΕΣ ΠΡΟΛΗΠΤΙΚΗΣ ΚΑΙ ΕΙΔΙΚΗΣ ΣΥΝΤΗΡΗΣΗΣ ΜΠΟΡΟΥΝ ΝΑ ΠΡΑΓΜΑΤΟΠΟΙΗΘΟΥΝ ΑΠΟ ΤΟΝ ΧΡΗΣΤΗ Ή ΑΠΟ ΤΑ ΚΕΝΤΡΑ ΤΕΧΝΙΚΗΣ ΥΠΟΣΤΗΡΙΞΗΣ ΤΗΣ CAMPAGNOLA S.R.L., ΣΥΜΦΩΝΑ ΜΕ ΤΙΣ ΟΔΗΓΙΕΣ ΣΤΑ ΔΕΛΤΙΑ ΔΕΔΟΜΕΝΩΝ. ΟΡΙΣΜΕΝΕΣ ΕΞΕΙΔΙΚΕΥΜΕΝΕΣ ΕΡΓΑΣΙΕΣ ΣΥΝΤΗΡΗΣΗΣ, ΛΟΓΩ ΤΗΣ ΠΟΛΥΠΛΟΚΟΤΗΤΑΣ ΤΟΥΣ, ΈΧΟΥΝ ΣΚΟΠΙΜΑ ΠΑΡΑΛΕΙΦΘΕΙ ΑΠΟ ΤΟ ΕΓΧΕΙΡΙΔΙΟ ΚΑΙ ΠΡΕΠΕΙ ΝΑ ΕΚΤΕΛΟΥΝΤΑΙ ΑΠΟΚΛΕΙΣΤΙΚΑ ΑΠΟ ΤΟ Τ.Α.Κ., ΤΟ ΟΠΟΙΟ ΔΙΑΘΈΤΕΙ ΤΙΣ ΤΕΧΝΙΚΈΣ ΓΝΩΣΕΙΣ, ΤΗΝ ΤΕΚΜΗΡΊΩΣΗ ΚΑΙ ΤΟΝ ΕΞΟΠΛΙΣΜΟ ΠΟΥ ΑΠΑΙΤΟΥΝΤΑΙ ΓΙΑ ΤΗΝ ΕΚΤΈΛΕΣΗ ΤΩΝ ΔΡΑΣΤΗΡΙΟΤΗΤΩΝ.

Η οδηγία 2006/42/ΕΚ (οδηγία για τα μηχανήματα) ορίζει τον **τεχνικό συντήρησης** ως **"πρόσωπο που έχει τα προσόντα να εγκαθιστά, να λειτουργεί, να ρυθμίζει και να συντηρεί ένα προϊόν"**.



ΠΡΟΣΟΧΗ

Η συχνότητα των εργασιών συντήρησης ή/και επισκευής πρέπει να είναι:

- A) Ανάλογα με την κατάσταση φθοράς. Οι εργασίες επισκευής πραγματοποιούνται μετά την αξιολόγηση των αποτελεσμάτων της προκαταρκτικής εξέτασης, προκειμένου να αποφευχθεί η καταστροφή της εν λόγω μονάδας.
- B) μετά από βλάβη ή φθορά. Η γενική επισκευή, κατά την οποία διαπιστώνεται η βλάβη ή η φθορά, προηγείται της επισκευής.

Η επισκευή πρέπει να πραγματοποιείται αφού αξιολογηθούν τα αποτελέσματα της γενικής επισκευής.



ΣΗΜΕΙΩΣΗ

CAMPAGNOLA S.r.l. ΔΕΝ ΕΥΘΥΝΕΤΑΙ ΓΙΑ ΒΛΑΒΕΣ Ή ΒΛΑΒΕΣ ΚΑΤΑ ΤΗ ΔΙΑΡΚΕΙΑ ΤΗΣ ΕΓΓΥΗΣΗΣ ΤΟΥ ΠΡΟΪΟΝΤΟΣ ΣΕ ΠΕΡΙΠΤΩΣΗ ΕΛΛΕΙΨΗΣ ΣΥΝΤΗΡΗΣΗΣ, ΕΛΛΕΙΨΗΣ ΛΙΠΑΝΣΗΣ, ΑΝΤΙΚΑΤΑΣΤΑΣΗΣ ΜΕ ΜΗ ΑΡΧΑΙΑ ΕΞΑΡΤΗΜΑΤΑ Ή ΕΞΑΡΤΗΜΑΤΑ ΜΗ ΕΓΚΡΙΘΕΝΤΑ ΑΠΟ ΤΗΝ CAMPAGNOLA S.r.l. ΚΑΙ ΤΗ ΧΡΗΣΗ ΤΟΥ ΠΡΟΪΟΝΤΟΣ ΜΕ ΤΡΟΠΟ ΔΙΑΦΟΡΕΤΙΚΟ ΑΠΟ ΑΥΤΟΝ ΠΟΥ ΑΝΑΦΈΡΕΤΑΙ ΣΤΟ ΠΑΡΟΝ ΕΓΧΕΙΡΊΔΙΟ ΟΔΗΓΊΩΝ ΧΡΉΣΗΣ.

7.1 ΠΡΟΛΗΠΤΙΚΉ Ή ΣΥΝΉΘΗΣ ΣΥΝΤΗΡΗΣΗ







Οι εργασίες τακτικής συντήρησης που αναφέρονται παρακάτω μπορούν να εκτελεστούν από χειριστές ή τεχνικούς συντήρησης.

Τα μέσα ατομικής προστασίας που προβλέπονται και πρέπει να χρησιμοποιούνται αναφέρονται στην παράγραφο 1.5.

7.1.1 ΡΟΠΈΣ ΣΎΣΦΙΞΗΣ

Οι βίδες και τα μπουλόνια διαφορετικών τύπων και μεγεθών πρέπει να σφίγγονται κατά τη διάρκεια των διαδικασιών συντήρησης.

Οι ακόλουθοι πίνακες δείχνουν, ανάλογα με τον τύπο των βιδών ή/και των μπουλονιών που υπάρχουν, την τιμή της μέγιστης ροπής σύσφιξης που πρέπει να χρησιμοποιείται και να τηρείται για την αποφυγή προβλημάτων με το προϊόν.

Θέσ.	Περιγραφή	Λειτουργία	ΕΞΕΙΔΙΚΕΥΜΕΝΟ ΠΡΟΣΩΠΙΚΟ	Ροπή σύσφιξης
1	Βίδα M4x16	Για να ασφαλίσετε την κεφαλή συγκομιδής και τη λαβή στο κοντάρι προέκτασης.		4 Nm
2	Βίδα Ø3.5x20	Για να κλειδώσετε τα καλύμματα της κεφαλής και της λαβής		1,5-2 Nm
3	Βίδα M5x25	Για να ασφαλίσετε το στήριγμα της τσουγκράνας στην κεφαλή συγκομιδής		5 Nm
4	Βίδα M5x40	Για να ασφαλίσετε τα στηρίγματα των δοντιών		5 Nm



ΠΡΟΣΟΧΗ

Απαγορεύεται να εκτελεί ο χειριστής εργασίες συντήρησης ή/και σύσφιξης βιδών και μπουλονιών που προορίζονται για τον τεχνικό μηχανικής συντήρησης ή τον τεχνικό ηλεκτρικής συντήρησης.

7.1.2 ΑΝΤΙΚΑΤΑΣΤΑΣΗ ΔΟΝΤΙΩΝ

Για να αντικαταστήσετε τα δόντια (13) προχωρήστε ως εξής:

- Τοποθετήστε το στήριγμα των δοντιών (14) σε μια μέγγενη και χτυπήστε την άκρη του δοντιού (13) με ένα σφυρί μέχρι να βγει από την έδρα του
- Τοποθετήστε το νέο δόντι στη θέση του, φροντίζοντας να ακουμπήσει το πλαστικό δόντι στο τοίχωμα της στήριξης του δοντιού.

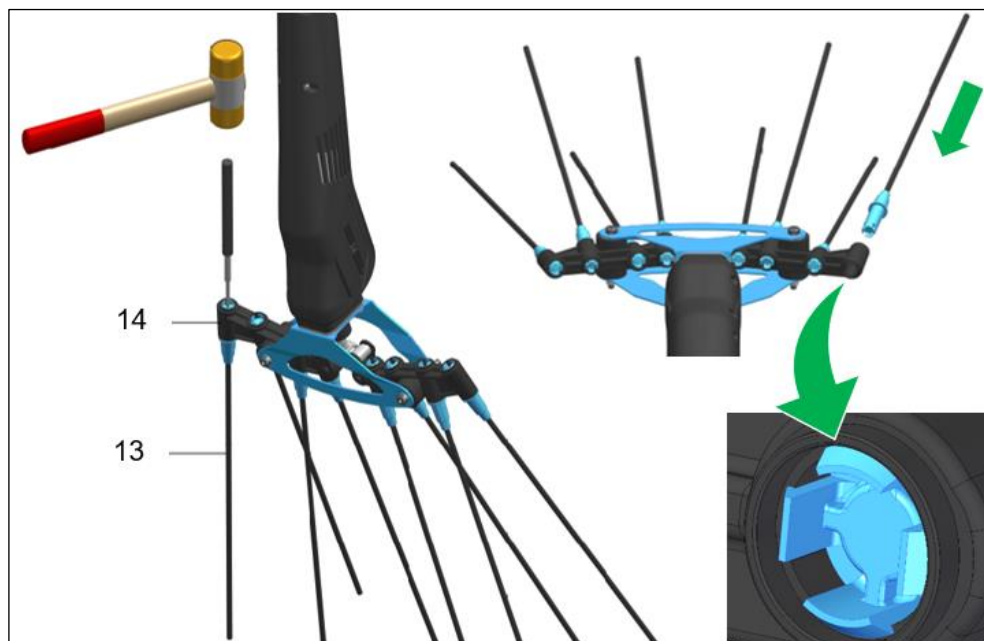

7.1.3 ΑΝΤΙΚΑΤΑΣΤΑΣΗ ΑΣΦΑΛΕΙΑΣ



ΣΗΜΕΙΩΣΗ

Οι καμένες ασφάλειες αναγνωρίζονται από το σπασμένο μεταλλικό νήμα, όπως φαίνεται στην διπλανή εικόνα.

Φωτίστε με έναν φακό για να δείτε καλύτερα αν έχει καεί η ασφάλεια.

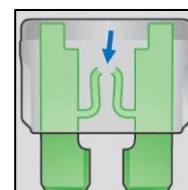

Για να ελέγξετε την ακεραιότητα της ασφάλειας ή σε περίπτωση δυσλειτουργίας του εργαλείου, εκτελέστε τα ακόλουθα βήματα:

- Γυρίστε το διακόπτη ON-OFF (3) στη θέση OFF.
- Αποσυνδέστε το καλώδιο τροφοδοσίας (18) ή αφαιρέστε την μπαταρία (24) από το εργαλείο.
- Βγάλτε την ασφάλεια (3)
- Εάν η ασφάλεια έχει καεί, αντικαταστήστε την με μια νέα με την ίδια ένταση ρεύματος (ίδιο χρώμα και γράμματα) και το ίδιο μέγεθος.

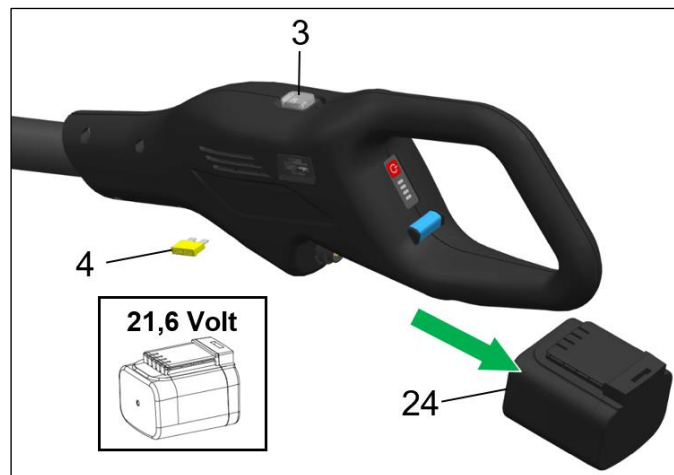
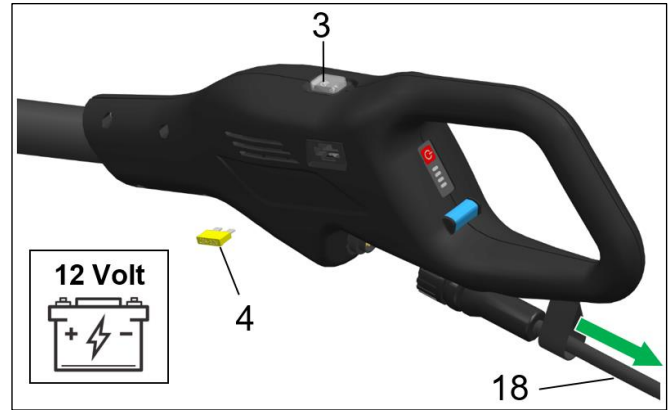
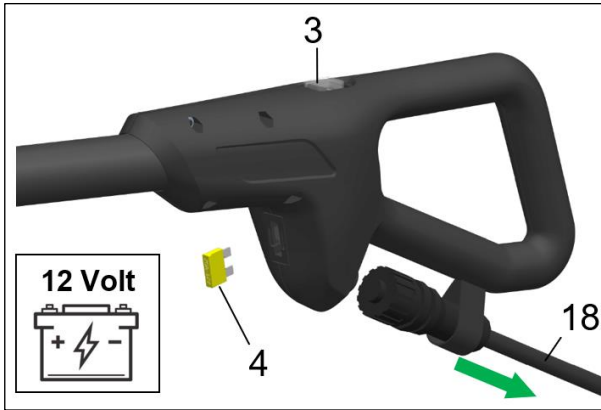

7.1.4 ΛΙΠΑΝΣΗ ΤΩΝ ΣΥΝΔΕΣΜΩΝ ΣΥΝΔΕΣΗΣ

Αυτή η παράγραφος περιέχει τις πληροφορίες και τις οδηγίες που πρέπει να τηρούνται κατά τη λίπανση των συνδέσμων.

Λιπαίνετε περιοδικά τους συνδέσμους σύνδεσης (15) και στις δύο πλευρές με μια βούρτσα.

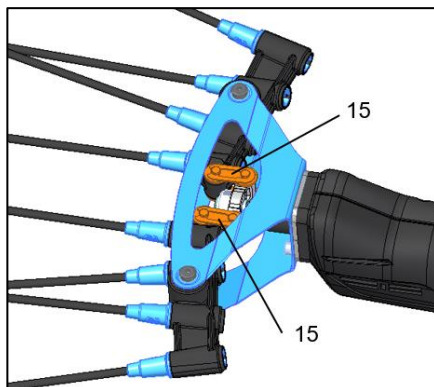

(*) Για τον τύπο του γράσου/λιπαντικού ή/και της κόλλας/σφραγίδας που συνιστάται, βλέπε παράγραφο 7.3.3.

7.1.5 ΚΑΘΑΡΙΣΜΟΣ ΚΕΦΑΛΗΣ ΚΑΙ ΛΑΒΗΣ

Αυτή η παράγραφος περιέχει τις πληροφορίες και τις οδηγίες που πρέπει να τηρούνται κατά τον καθαρισμό της κεφαλής συγκομιδής και της λαβής.

Ελέγχετε περιοδικά την ακεραιότητα των σταθερών προστατευτικών διατάξεων και των στερεώσεών τους, δίνοντας ιδιαίτερη προσοχή στις προστατευτικές διατάξεις πρόσβασης στους μηχανικούς του προϊόντος.

Διατηρείτε την κεφαλή και τις λαβές καθαρές χρησιμοποιώντας ένα πανί ή μια βούρτσα.

Μην ψεκάζετε ή βυθίζετε σε νερό.

Μην χρησιμοποιείτε καθαριστικά μέσα που θα μπορούσαν να τα καταστρέψουν μόνιμα.

Δώστε ιδιαίτερη προσοχή στην καθαριότητα των σχισμών στη μονάδα ισχύος, οι οποίες έχουν τη λειτουργία της κυκλοφορίας του αέρα στο εσωτερικό της κεφαλής για την ψύξη του κινητήρα.



ΠΡΟΣΟΧΗ!

Ο καθαρισμός της κεφαλής μειώνει τον σχηματισμό τριβών που θα έθεταν σε κίνδυνο την απόδοση και την αυτονομία του εργαλείου.

7.1.6 ΣΥΝΤΗΡΗΣΗ ΣΤΟ ΤΕΛΟΣ ΤΩΝ ΕΡΓΑΣΙΩΝ

Μετά τη χρήση ή σε περίπτωση μακράς περιόδου αδράνειας, συνιστάται:

- Ακολουθήστε τη διαδικασία απενεργοποίησης και ασφάλισης του προϊόντος όπως περιγράφεται στην παράγραφο 6.5.

7.2 ΕΞΕΙΔΙΚΕΥΜΕΝΗ Ή ΕΚΤΑΚΤΗ ΣΥΝΤΗΡΗΣΗ



Οι έκτακτες εργασίες συντήρησης πρέπει να εκτελούνται από τεχνικό μηχανολογικής ή ηλεκτρικής συντήρησης ανάλογα με τη δραστηριότητα που πρόκειται να εκτελεστεί.



ΠΡΟΣΟΧΗ

Πριν από οποιαδήποτε έκτακτη δραστηριότητα συντήρησης, είναι υποχρεωτικό να ασφαλίσετε το προϊόν, συγκεκριμένα:

- Φορέστε προστατευτικά γάντια με προστασία από τρύπημα/κοπή.
- Απενεργοποιήστε το εργαλείο με το διακόπτη ON/OFF (3) στη θέση OFF.
- Αποσυνδέστε το καλώδιο τροφοδοσίας (18) ή την μπαταρία (24) από το εργαλείο.
- Τοποθετήστε την μπαταρία σε ασφαλές, στεγνό και ανθεκτικό στις καιρικές συνθήκες μέρος.



ΠΡΟΣΟΧΗ

Κάθε έκτακτη εργασία συντήρησης πρέπει να εκτελείται σε T.A.C.

7.3 ΣΧΈΔΙΟ ΣΥΝΤΉΡΗΣΗΣ

Οι δραστηριότητες συντήρησης του προϊόντος έχουν οργανωθεί όπως υποδεικνύεται στο παρόν εγχειρίδιο. Προέρχονται εν μέρει από τις δραστηριότητες συντήρησης στις οποίες παραδοσιακά υποβάλλεται το προϊόν και εν μέρει από την εμπειρία των κέντρων εξυπηρέτησης της CAMPAGNOLA S.r.l.

Αυτό καθιστά δυνατή τη συμπερίληψη των διαφορών ανά προϊόν σε ένα ενιαίο έγγραφο.



ΣΗΜΕΙΩΣΗ

Οι εργασίες προληπτικής και εξειδικευμένης συντήρησης (συνήθεις και έκτακτες) μπορούν να πραγματοποιηθούν, σύμφωνα με τις οδηγίες του εγχειριδίου, από τον χρήστη Πελάτη ή από τα Εξουσιοδοτημένα Κέντρα Βοήθειας της CAMPAGNOLA S.r.l.



ΠΡΟΣΟΧΗ

Οι εργασίες συντήρησης που περιγράφονται κατωτέρω πρέπει να εκτελούνται με το προϊόν ακίνητο και με απενεργοποιημένη την τροφοδοσία.

7.3.1 ΚΡΙΤΉΡΙΟ ΣΎΝΤΑΞΗΣ

Τα φύλλα συντήρησης ακολουθούν το παρακάτω διάγραμμα σύνταξης.

Προτείνεται η χρήση των προτεινόμενων φύλλων συντήρησης (ή ενός **ισοδύναμου συστήματος**) προκειμένου να διατηρηθεί μια λειτουργική οργάνωση συντήρησης.

 SCHEDA DI CONTROLLO E MANUTENZIONE DEL PRODOTTO						
PRODOTTO:		MODELLO:		MATRICOLA:		DATA FABBRICAZIONE:
DATA	INTERVENTO EFFETTUATO	MANUTENZIONE ESEGUITA	FIRMA	NOTE	DATA PROSSIMO INTERVENTO	

Είναι απαραίτητο να συμπληρώνεται το παραπάνω έντυπο για κάθε δραστηριότητα συντήρησης, το οποίο στη συνέχεια πρέπει να φυλάσσεται από τον υπεύθυνο συντήρησης σε ειδικό ντοσιέ.

Τα στοιχεία που πρέπει να αναγράφονται στο φύλλο είναι:

- 1) Προϊόν
- 2) Μοντέλο
- 3) Σειριακός αριθμός
- 4) Ημερομηνία κατασκευής
- 5) Ημερομηνία παρέμβασης
- 6) Τύπος παρέμβασης
- 7) Εκτελεσθείσα συντήρηση
- 8) Υπογραφή του χειριστή
- 9) Σημειώσεις (σημειώσεις παρέμβασης του χειριστή)
- 10) Επόμενη ημερομηνία παρέμβασης (συχνότητα)

**ΚΙΝΔΥΝΟΣ**

ΟΙ ΕΡΓΑΣΙΕΣ ΣΥΝΤΗΡΗΣΗΣ ΠΡΕΠΕΙ ΝΑ ΕΚΤΕΛΟΥΝΤΑΙ ΜΕ ΤΗ ΣΥΧΝΟΤΗΤΑ ΠΟΥ ΑΝΑΦΕΡΕΤΑΙ ΣΤΟ ΕΠΟΜΕΝΟ ΚΕΦΑΛΑΙΟ.

ΔΕΔΟΜΕΝΟΥ ΟΤΙ ΠΡΟΚΕΙΤΑΙ ΓΙΑ ΧΕΙΡΟΚΙΝΗΤΟ ΠΡΟΪΟΝ, ΕΪΝΑΙ ΥΠΟΧΡΕΩΤΙΚΗ Η ΕΚΤΕΛΕΣΗ ΤΗΣ ΣΥΝΤΗΡΗΣΗΣ ΣΤΟΥΣ ΧΡΟΝΟΥΣ ΠΟΥ ΟΡΙΖΕΙ Ο ΚΑΤΑΣΚΕΥΑΣΤΗΣ ΚΑΙ Η ΚΑΤΑΓΡΑΦΗ ΤΩΝ ΔΡΑΣΤΗΡΙΟΤΗΤΩΝ ΣΥΝΤΗΡΗΣΗΣ ΣΤΟ ΠΡΟΑΝΑΦΕΡΘΕΝ ΦΥΛΛΟ Ή ΣΕ ΠΑΡΟΜΟΙΟ ΣΥΣΤΗΜΑ ΓΙΑ ΛΟΓΟΥΣ ΙΧΝΗΛΑΣΙΜΟΤΗΤΑΣ ΚΑΙ ΚΑΤΑΓΡΑΦΗΣ.

7.3.2 ΚΑΤΑΛΟΓΟΣ ΔΡΑΣΤΗΡΙΟΤΗΤΩΝ ΣΥΝΤΗΡΗΣΗΣ ΚΑΙ ΣΥΧΝΟΤΗΤΑ

Ο παρακάτω πίνακας παρουσιάζει τις εργασίες συντήρησης με τη συχνότητά τους:

ΣΥΝΤΗΡΗΣΗ	ΤΑΚΤΙΚΗ					ΕΞΑΙΡΕΤΙΚΟ Στο τέλος κάθε εργασιακής περιόδου / τουλάχιστον μία φορά το χρόνο και κατά την επισκευή ή την αποκατάσταση των συνθηκών λειτουργίας
	Πριν από τη χρήση	Κάθε 2 εργάσιμες ώρες	Κάθε μέρα	Κάθε εβδομάδα	Κάθε 90 ημέρες	
Ελέγξτε τη συνολική ακεραιότητα του προϊόντος.	X					X
Ελέγξτε την ακεραιότητα των προστατευτικών.	X		X	X		X
Ελέγξτε ότι όλες οι βίδες είναι σωστά σφιγμένες	X	X	X			X
Ελέγξτε τις σχισμές ψύξης.	X	X	X	X		X
Ελέγξτε ότι το καλώδιο και οι σύνδεσμοι είναι άθικτα.	X			X		X
Ελέγξτε την απόδοση της μπαταρίας	X				X	X
Απομάκρυνση υπολειμμάτων συγκομιδής			X	X		X
Καθαρίστε τις κεφαλές και λιπάνετε τους συνδέσμους					X	X
Η περιοδική επισκευή πρέπει να πραγματοποιείται σε εξουσιοδοτημένο κέντρο υποστήριξης του κατασκευαστή.						X

Για λεπτομέρειες σχετικά με τους τρόπους λειτουργίας, ανατρέξτε στο παρόν εγχειρίδιο και ειδικότερα στην παρ. 7.1 και 7.2.

7.3.3 ΣΥΝΙΣΤΩΜΕΝΑ ΛΙΠΑΝΤΙΚΑ ΚΑΙ ΚΟΛΛΕΣ

Το προϊόν έχει σχεδιαστεί με τέτοιο τρόπο ώστε να μειώνονται οι εργασίες που σχετίζονται με τη λίπανση-ωστόσο, λόγω της εγγενούς χρήσης του, απαιτούνται σχετικά λιπαντικά, π.χ. στους συνδέσμους (15).

Χαρακτηριστικά των χρησιμοποιούμενων γράσων και λιπαντικών ελαίων

Τα δελτία δεδομένων για τα γράσα και τα λιπαντικά έλαια στην παρούσα ενότητα περιέχουν μόνο τα κύρια τεχνικά χαρακτηριστικά που απαιτούνται για την αγορά, αλλά όχι τις πληροφορίες ασφαλείας που σχετίζονται με τη χρήση τους.

Πριν από τη χρήση, ζητήστε το "δελτίο δεδομένων ασφαλείας προϊόντος" από τον κατασκευαστή, το οποίο συνήθως βρίσκεται και στον ιστότοπο του προμηθευτή.

Μην χρησιμοποιείτε οποιοδήποτε γράσο εκτός από αυτό που υποδεικνύεται από τον κατασκευαστή όπου πρόκειται να χρησιμοποιηθεί.

Μην αναμειγνύετε με άλλα λιπαντικά.

Όταν χειρίζεστε/χρησιμοποιείτε γράσο, να χρησιμοποιείτε πάντα αδιάβροχα προστατευτικά γάντια και να τηρείτε το δελτίο δεδομένων ασφαλείας του γράσου.

Συνιστάται προσεκτική χρήση.

Να θυμάστε ότι:

- Η εισπνοή ατμών που παράγονται από την καύση του προϊόντος σε θερμοκρασία άνω των 300 °C μπορεί να οδηγήσει σε δυσλειτουργίες του χειριστή;
- το κάπνισμα απαγορεύεται;
- είναι υποχρεωτικό να πλένετε τα χέρια σας μετά το χειρισμό του προϊόντος.

Εμπορικά δεδομένα γράσου	
Προμηθευτής	PAKELO MOTOR OIL S.r.l.
Τύπος	LIPO BAR'Y ΓΡΑΣΟ 2
Χρήση	Λιπαντικό γράσο

ΣΗΜΕΙΩΣΗ: Το προαναφερόμενο γράσο πρέπει να χρησιμοποιείται για όλες τις εργασίες συντήρησης που αφορούν τη λίπανση των συνδέσμων.

Εμπορικά δεδομένα γράσου	
Προμηθευτής	PAKELO MOTOR OIL S.r.l.
Τύπος	PAKELO MULTIPLEX EP GREASE NLGI 2
Χρήση	Κατάλληλο όταν απαιτείται εξαιρετική αντοχή σε φορτίο και φθορά σε διάφορες εφαρμογές.

ΣΗΜΕΙΩΣΗ: Το γράσο που προσδιορίζεται ανωτέρω πρέπει να χρησιμοποιείται για όλες τις δραστηριότητες συντήρησης που αφορούν τη λίπανση των γραναζιών και των μηχανικών μερών σε όλες τις δραστηριότητες αποσυναρμολόγησης/συναρμολόγησης ή/και ρύθμισης που καλύπτονται από τη δραστηριότητα συντήρησης.

Χαρακτηριστικά της χρησιμοποιούμενης κόλλας/σφραγίδας

Τα δελτία δεδομένων του στεγανωτικού στην παρούσα ενότητα περιέχουν μόνο τα κύρια τεχνικά χαρακτηριστικά που απαιτούνται για την αγορά, αλλά όχι τις πληροφορίες ασφαλείας που σχετίζονται με τη χρήση του.

Πριν από τη χρήση, ζητήστε το "δελτίο δεδομένων ασφαλείας προϊόντος" από τον κατασκευαστή, το οποίο συνήθως βρίσκεται και στον ιστότοπο του προμηθευτή.

Ο κατασκευαστής προτείνει τη χρήση συγκολλητικού/σφραγιστικού LOCTITE. Η κόλλα δίνει τη δυνατότητα στο προσωπικό συντήρησης να αποτρέψει τις επίμονες βλάβες του εξοπλισμού που προκαλούν απρογραμμάτιστες διακοπές λειτουργίας. Για περισσότερες τεχνικές λεπτομέρειες ανατρέξτε στο δελτίο δεδομένων της Loctite που διατίθεται στον ιστότοπο του προμηθευτή.

Ο κατασκευαστής προτείνει τη χρήση του "**LOCTITE® 270™**": υψηλής αντοχής σπειρωματοκολλητικό που έχει σχεδιαστεί για να ασφαρίζει και να σφραγίζει βίδες ή/και μπουλόνια για να αποτρέψει τη χαλάρωση λόγω κραδασμών.

Εξαιρετική σε οποιοδήποτε μέταλλο, συμπεριλαμβανομένων των παθητικών υλικών (π.χ. ανοξείδωτο ατσάλι, αλουμίνιο, γαλβανισμένες επιφάνειες). Μπορεί να αποσυναρμολογηθεί με θέρμανση έως 300°C.

Ο κατασκευαστής προτείνει τη χρήση του "**LOCTITE® 243™**": ένα μέσο-ανθεκτικό σπειρώματος που έχει σχεδιαστεί για την ασφάλιση και/ή τη σφράγιση συνδετήρων με σπείρωμα που απαιτούν κανονική αποσυναρμολόγηση με τυποποιημένα εργαλεία χειρός.

Εξαιρετική σε οποιοδήποτε μέταλλο, συμπεριλαμβανομένων των παθητικών υλικών (π.χ. ανοξείδωτο ατσάλι, αλουμίνιο, γαλβανισμένες επιφάνειες). Μπορεί να αποσυναρμολογηθεί με θέρμανση έως 250°C.

8. ΑΝΤΙΜΕΤΩΠΙΣΗ ΠΡΟΒΛΗΜΑΤΩΝ

Η αντιμετώπιση προβλημάτων μπορεί να πραγματοποιηθεί μόνο από εκπαιδευμένο προσωπικό που έχει κατανοήσει τις οδηγίες του παρόντος εγχειριδίου και της συνοδευτικής τεκμηρίωσης.

Οι καταστάσεις που μπορεί να οδηγήσουν σε αστοχία οφείλονται συνήθως σε έλλειψη ή κακή συντήρηση ή σε αστοχία κάποιου μηχανικού ή/και ηλεκτρικού/ηλεκτρονικού εξαρτήματος του προϊόντος ή σε κατάσταση που σχετίζεται με το υλικό που χειρίζεται.

Στον παρακάτω πίνακα παρατίθενται οι πιθανές βλάβες που μπορεί να εμφανιστούν στο εργαλείο. Η στήλη "Αιτία" δείχνει την αιτία της κατάστασης σφάλματος. Η στήλη "Λύση" δείχνει τη διορθωτική ενέργεια για την επίλυση της κατάστασης σφάλματος που έχει εμφανιστεί.

ΣΦΑΛΜΑ	ΑΙΤΙΑ	ΛΥΣΗ
Το εργαλείο δεν λειτουργεί	Διακόπτης ON/OFF στη θέση OFF	Μετακινήστε το διακόπτη στη θέση ON
	Χαμηλή μπαταρία	Επαναφόρτιση της μπαταρίας
	Ο σύνδεσμος του καλωδίου της μπαταρίας δεν είναι συνδεδεμένος	Τοποθετήστε τον σύνδεσμο
	Κατεστραμμένος σύνδεσμος	Επικοινωνήστε με ένα Τ.Α.Σ.
Το εργαλείο δεν έχει επαρκή ισχύ	Χαμηλό επίπεδο μπαταρίας	Επαναφόρτιση της μπαταρίας
Το εργαλείο σταματάει κατά τη χρήση	Υπέρβαση του ανώτατου ορίου ρεύματος	Ελέγξτε και αντικαταστήστε την ασφάλεια
Το εργαλείο δεν ξεκινάει	Λανθασμένη συναρμολόγηση των ηλεκτρικών συνδέσεων μεταξύ στύλου προέκτασης/κεφαλής ή/και στύλου προέκτασης/χειρολαβής	Αποσυναρμολογήστε τον πόλο και ελέγξτε ότι οι σύνδεσμοι έχουν τοποθετηθεί σωστά.
Υπερβολική υπερθέρμανση της κεφαλής	Παρουσία βρωμιάς ή/και φθοράς των εσωτερικών περιστρεφόμενων μερών	Καθαρίστε και συντηρήστε την κεφαλή
Ανώμαλη δόνηση των τσουγκράνων.	Φθορά των περιστρεφόμενων μερών.	Καθαρίστε και συντηρήστε την κεφαλή.
	Λανθασμένη σύσφιξη των βιδών στερέωσης της χτένας.	Σφίξτε τις βίδες.

9. ΑΝΤΑΛΛΑΚΤΙΚΑ

Τρόποι παραγγελίας ανταλλακτικών:

Για να παραγγείλετε ανταλλακτικά, επικοινωνήστε με τον τοπικό σας διανομέα ή αντιπρόσωπο ή με την CAMPAGNOLA S.r.l. Κέντρο Τεχνικής Βοήθειας, αναφέροντας την ποσότητα και τον αριθμό του εξαρτήματος που επιθυμείτε να παραγγείλετε.

Ο κατάλογος ανταλλακτικών βρίσκεται στον ιστότοπο του κατασκευαστή CAMPAGNOLA S.r.l. Αλλιώς, στείλτε γραπτή αίτηση στη διεύθυνση:

CAMPAGNOLA S.r.l. Κεντρικά γραφεία και εγκαταστάσεις

40069 ZOLA PREDOSA (BO) Ιταλία

Via Lazio, 21,23,23/A e 23/B Τηλ. +39 051 753500

Φαξ. +39 051 752551

www.campagnola.it - star@campagnola.it

διευκρινίζοντας:

- σειριακός αριθμός προϊόντος;
- τον τύπο της μονάδας, όπως αναφέρεται στην πινακίδα τύπου που είναι εγκατεστημένη στο προϊόν. Εάν δεν υπάρχει, περιγράψτε το έργο;
- περιγραφή;
- επιθυμητή ποσότητα.

10. ΠΑΡΑΡΤΗΜΑΤΑ

Αυτό το κεφάλαιο περιέχει κατάλογο των ΕΓΓΡΑΦΩΝ που παρέχονται με το προϊόν και αποτελούν αναπόσπαστο μέρος του παρόντος εγχειριδίου που παρέχεται από την CAMPAGNOLA S.r.l. και πρέπει να χρησιμοποιούνται ως αναφορά για τη χρήση, τη λειτουργία και τη συντήρηση των ίδιων των εξαρτημάτων.

ΠΕΡΙΓΡΑΦΗ	ΚΑΤΑΣΚΕΥΑΣΤΗΣ
Γενικοί όροι και προϋποθέσεις εγγύησης	CAMPAGNOLA S.r.l.
Οδηγία για τα μηχανήματα Δήλωση συμμόρφωσης	CAMPAGNOLA S.r.l.
Γρήγορος οδηγός	CAMPAGNOLA S.r.l.

Kullanım ve bakım kılavuzu

**MOD. MASTER
MOD. MASTER PLUG-IN**



Elektrikli silkme makinesi

Türkçe

ORİJİNAL TALİMATLARDAN ÇEVİRİLMİŞTİR

Kullanmadan önce kullanım ve bakım kılavuzunu dikkatlice okuyun



TÜRKÇE

Tüm ülkelerde tüm hakları saklıdır

Bu ürünün daha fazla kopyası, bilgi veya müşterinin tesislerinde servis müdahalesi veya bu belgenin teknik yönlerinin açıklığa kavuşturulması için her türlü talep, Bölge Distribütörüne veya Bayiye veya aşağıdaki adreste bulunan Teknik Servis Merkezine iletilmelidir:

Campagnola S.r.l.
Merkez ve Tesis
40069 ZOLA PREDOSA (BO) Italy
Via Lazio, 21, 23, 23/A, 23/B e 25 Tel. +39 051 753500
Faks. +39 051 752551
www.campagnola.it star@campagnola.it

Üretici, bu kılavuzun bir kopyasını üretim tarihinden itibaren on (10) yıl boyunca saklayacaktır.

Metin ve görseller titizlikle hazırlanmıştır. Buna rağmen CAMPAGNOLA S.r.l., baskı hatalarını ve/veya yanlışlıkları düzeltmek amacıyla verilen bilgilerde önceden haber vermeksizin ve herhangi bir sorumluluk almadan değişiklik ve/veya güncelleme yapma hakkını saklı tutar.

Bu yayına ekli açıklamalar ve illüstrasyonlar bağlayıcı değildir; bu nedenle CAMPAGNOLA S.r.l. şirketi, bu yayını güncellemeye zorunlu olmaksızın, ürünün işleyişini iyileştirmek veya ürünün güvenlik unsurlarını etkilemeyen diğer ihtiyaçlar doğrultusunda uygun bulacağı organlar, detaylar veya aksesuarların tedarikinde herhangi bir zamanda değişiklik yapma hakkını saklı tutar.

Bu belgenin üretici tarafından değiştirilmesi durumunda, kullanım yerinde kılavuzun yalnızca güncel sürümlerinin bulunmasını sağlamak da kullanıcının sorumluluğundadır.

Kullanım kılavuzunun içeriği tamamen teknik nitelik taşır ve CAMPAGNOLA S.r.l.'nin mülkiyetindedir.

Kullanım kılavuzunun hiçbir bölümü, CAMPAGNOLA S.r.l.'nin yazılı izni olmadan başka bir dile tercüme edilemez ve/veya uyarlanamaz ve/veya herhangi bir şekilde ve/veya mekanik, elektronik araçlarla, fotokopi, kayıt veya başka yöntemlerle çoğaltılamaz.

Mülkiyet sahibi şirket, haklarını yasalarla korumaktadır.

Dokümantasyon 2006/42/CE sayılı Yönetmeliğin 1.7.4 maddesine uygun olarak hazırlanmıştır

Değerli Müşterimiz,

CAMPAGNOLA S.r.l., ürün yelpazesinden bir ürün satın aldığınız için size teşekkür eder ve bu kılavuzu dikkatlice okumanızı ve anlamanızı tavsiye eder.

Pazarın dinamiklerini ve bütünsel ihtiyaçlarını spesifik çözümlerle yorumlama kapasitesi, sektör hakkında geniş bilgi birikimiyle birleşince, CAMPAGNOLA S.r.l.'yi budama ve hasat ekipmanlarının tasarımı, üretimi ve gerçekleştirilmesinde dünya lideri yapmıştır.

CAMPAGNOLA S.r.l., yüksek nitelikli personelden oluşan etkili satış ve servis ağı aracılığıyla geniş bir ürün yelpazesi sunmaktadır:

- budama işlemleri için, uzatma çubuklu seçenekler de dahil olmak üzere, pnömatik ve elektrikli (bataryalı) zincirli makaslar ve budama testereleri;
- zeytin ve çeşitli meyve türlerinin hasadı için pnömatik, motorlu ve elektrikli (bataryalı) taraklı silkeleme makineleri;
- traktörün üç noktasına monte edilebilen kompresörler ve motorlu kompresörler;
- elektrikli bağlama makineleri.

Bu ürünlerin tercih edilme sebepleri şunlardır:

- ürünlerin kullanım kolaylığı ve pratikliği;
- çok yönlü kullanım olanağı;
- yapım malzemelerin kalitesi;
- güvenilirlik;
- proje mühendisliği.

Bu kılavuzun kullanımı, ilk sayfada yer alan genel izin ve konuların kolayca bulunmasını sağlayan düzen ile kolaylaştırılmıştır.

Ürünle birlikte sağlanan belgeler, bu kılavuz ve ekler bölümünde listelenen, bu kılavuzun ayrılmaz bir parçası olan olası diğer belgelerden oluşmaktadır.

İçinde, satın alınan ürünün doğru kullanımının yanı sıra kurulum, devreye alma, bakım ve hizmet dışı bırakma için gerekli tüm bilgileri bulacaksınız.

Kullanıcının bu kılavuzun tamamını okuyup anlaması ve sağlanan belgelerdeki uyarıları ve yönergeleri dikkatle takip etmesi zorunlu bir gerekliliktir.

Herhangi bir yedek parça, özel ekipman seçimi konusunda tavsiye veya sadece satın aldığınız ürünle ilgili bilgi almak için sizi doğrudan CAMPAGNOLA S.r.l. veya yerel bayinizle iletişime geçmeye davet ediyoruz.

Orijinal talimatlar İtalyanca dilinde yazılmıştır. Diğer bütün dillere orijinalinden tercüme edilmiştir.

1. GENEL.....	301
1.1 GİRİŞ	302
1.2 PERSONELİN NİTELİKLERİ.....	302
1.3 KULLANIM KILAVUZUNDA VERİLEN GÜVENLİK KURALLARI	303
1.4 KULLANILAN İŞARETLER	303
1.5 KİŞİSEL KORUYUCU EKİPMAN (KKE)	305
1.6 DEĞİŞİKLİK YAPMA YASAĞI.....	306
1.7 KULLANILAN TERMİNOLOJİ VE KISALTMALAR.....	307
1.8 GARANTİ	308
2. TEKNİK AÇIKLAMA.....	308
2.1 ÜRÜN TANIMI	308
2.2 TEKNİK VERİLER.....	308
2.3 MEVCUT MODELLER	310
3. ÜRÜNÜN TANIMI	310
3.1 İZİN VERİLEN KULLANIM - AMAÇLANAN	310
3.2 İZİN VERİLMİYEN KULLANIM.....	311
3.3 ÜRÜN BİLEŞİMİ	312
3.4 AKSESUAR PARÇALAR	313
3.5 GENEL ÖZELLİKLERİ.....	314
3.6 BATARYA KULLANIMI.....	314
3.7 ŞARJ CİHAZININ KULLANIMI	316
4. GÜVENLİK.....	316
4.1 GENEL BİLGİLER	316
4.2 UYGULANABİLİR DİREKTİFLER VE REFERANS ALINAN TEKNİK STANDARTLAR.....	317
4.3 ÜRÜNÜN BELGELENDİRİLMESİ	317
4.4 CE İŞARETİ.....	317
4.5 KULLANIM SINIRLARI	319
4.6 TEHLİKELİ BÖLGELER.....	319
4.7 ÇALIŞMA ÇEVRE KOŞULLARI	319
4.8 TİTREŞİMLER.....	319
4.9 GÜRÜLTÜ	320
4.10 KULLANILMIŞ MALZEMELERİN BERTARAFI.....	320
4.11 ÖZEL ATIKLARLA İLGİLİ TALİMATLAR	321
4.11.1 AKÜLER.....	321
4.12 ÜRÜNE UYGULANAN GÜVENLİK ÖNLEMLERİ	322
4.12.1 SABİT KORUYUCULAR.....	322
4.12.2 AŞIRI ELEKTRİK YÜKLENMESİNE KARŞI CİHAZ	322
4.13 ARTIK RİSKLER.....	323
4.13.1 ÇARPMA VE EZİLME	323
4.13.2 YANGIN.....	323
4.13.3 PATLAYICI ORTAM:.....	324
4.13.4 KÖRLÜK	324
4.13.5 NESNELERİN DÜŞMESİ, FIRLAMASI	324
4.13.6 KAYMA	324
4.13.7 KAMÇI ETKİSİ.....	325
4.13.8 TAKILMA.....	325
4.13.9 DEVRE ARIZALARI	325
4.13.10 YILDIRIM.....	325
4.14 ARACIN KULLANIMI İLE İLGİLİ EK TEHLİKE YÖNERGELERİ.....	325
4.15 İLAVE OLARAK DİKKAT EDİLMESİ GEREKEN DURUMLAR.....	326
4.16 GENEL DAVRANIŞ KURALLARI.....	327
4.17 İŞARET LEVHALARI	328
4.17.1 İZLEME PLAKALARININ ELDEN ÇIKARILMASI.....	329
5. KURULUM	330
5.1 AMBALAJ VE AMBALAJDAN ÇIKARMA.....	330
5.1.1 DEPOLAMA	330
5.2 ÜRÜN MONTAJI	331
5.3 ÇALIŞTIRMADAN ÖNCE YAPILACAK KONTROLLER.....	333
5.4 SERVİS DIŞI BIRAKMA	333
6. KULLANIM VE ÇALIŞTIRMA	334
6.1 GENEL BİLGİLER	334

6.2	İŞLEYİŞİ.....	335
6.2.1	ÜRÜNÜN İLK ÇALIŞTIRILMASI	335
6.2.2	ÜRÜN KULLANIMI	336
6.2.3	ÜRÜNÜN DURDURULMASI	336
6.3	ÜRÜN ELLEÇLEME	337
6.4	YERİNE KALDIRMA	337
7.	BAKIM	337
7.1	ÖNLEYİCİ VEYA OLAĞAN BAKIM	338
7.1.1	SIKMA TORKLARI	338
7.1.2	ÇATAL UÇLARININ DEĞİŞTİRİLMESİ	338
7.1.3	SİGORTA DEĞİŞİMİ	339
7.1.4	BİRLEŞTİRME BAĞLANTILARININ YAĞLANMASI	340
7.1.5	KAFA VE KABZA TEMİZLİĞİ	340
7.1.6	İŞ SONU BAKIMI.....	340
7.2	UZMANLIK GEREKTİREN VEYA OLAĞANÜSTÜ BAKIM	340
7.3	BAKIM PROGRAMI	341
7.3.1	DOLDURMA KRİTERLERİ	341
7.3.2	BAKIM FAALİYETLERİ VE SIKLIK LİSTESİ.....	342
7.3.3	ÖNERİLEN YAĞLAYICILAR VE YAPIŞTIRICILAR	342
8.	SORUNLAR, SEBEPLERİ, ÇÖZÜMLERİ.....	343
9.	YEDEK PARÇALAR.....	344
10.	EKLER	344

1. GENEL

Kılavuz, Uygunluk Beyanı gibi ürünün ayrılmaz bir parçasıdır ve taşındığı veya yeniden satıldığı her zaman ürüne eşlik etmelidir. Ürünün ömrü boyunca başvurulabilmesi için dokümantasyonun bozulmadan saklanması kullanıcının sorumluluğundadır.

Bu belge elektronik formatta verilir ve şirketin www.campagnola.it web sitesinden veya ürün ambalajında yer alan hızlı kılavuzun üzerindeki QR-Kodunu çerçeveleyerek indirilebilir.

Kullanım kılavuzu, tekniğin tedarik anındaki bilinen durumunu yansıtmaktadır.

Üretici, aşağıdaki durumlarda üretim hataları ve/veya ürünün eşyalara, insanlara ve hayvanlara verdiği zararlar için tüm sorumluluğu reddeder:

- Ürünün, üretim amacının dışında ve/veya farklı işlevlerde yanlış kullanımı;
- Bu kılavuzda belirtilen talimatlara uyulmaması.
- Üretici tarafından belirtilen teknik özelliklere, özellikle öngörülen kullanım koşullarına uyulmaması.
- Bu kılavuzda belirtilen çevresel kullanım koşullarının dışında kullanımı.
- Montaj koşullarına/yönergelerine uyulmaması.
- Yetersiz, eksik veya kötü bakım.
- Üründe tedarik edilen konfigürasyona göre değiştirilmesi veya müdahale edilmesi.
- Orijinal olmayan veya modele uygun olmayan yedek parça kullanımı.
- Kapalı ve/veya sınıflandırılmış yerlerde kullanımı.
- Elektrik hatlarının yakınında kullanımı.
- 18 yaşından küçük veya 80 yaşından büyük, fiziksel ve/veya psikolojik sınırlamaları olan, veya bu tür ürünlerin kullanımına uygun olmayan diğer sağlık sorunları olan kişiler tarafından kullanımı.
- Bu kılavuzun okunması ve tam olarak anlaşılması da dahil olmak üzere uygun olmayan, yetkisiz, eğitimsiz personel tarafından kullanılması.
- Şu Kanun Hükmünde Kararnamenin gerektirdiği şekilde yeterince eğitilmemiş ve bilgilendirilmemiş denetimli personel tarafından kullanılması. 81/2008 sayılı İtalya Yönetmeliği (89/391/CE sayılı Yönetmelik veya 2009/104/CE sayılı Yönetmelik ve/veya bunların ulusal uyum kararnameleri).
- Makine güvenliği ile ilgili yasalara ve/veya işyerinde yürürlükte olan belirli **Avrupa ve/veya ulusal mevzuatın** güvenlik düzenlemelerine uygun olmayan kullanım.
- Bu kılavuzda yer alan talimatlara ve/veya yasak ve zorunluluk notlarına kısmen veya tamamen uyulmaması.
- Olağanüstü olaylar.

Bu kılavuzda belirtilen güvenlik talimatlarının uygulanmasından sorumluluk, kullanıcının/işverenin, öngörülen faaliyetlerden sorumlu personeline aittir. Bu personel, montaj, kullanım ve bakım için yetkilendirilmiş personelin aşağıdaki gereksinimleri karşıladığını sağlamalıdır:

- söz konusu işlem için gerekli vasıflara sahip olduğundan;
- ürünün kullanımı ve bakım faaliyetlerinin yürütülmesi konusunda bilgilendirilmiş ve eğitilmiştir.
- bu belgedeki talimatları bilip titizlikle uyguladığından.
- Ürün ve işyeri için geçerli olan genel ve özel güvenlik yönetmeliklerini bilir ve uygular.

Ürünü kullanan personel, amaçlanan ve gerekli görevlerin yerine getirilmesi için uygun bir psiko-fiziksel durumda işyerinde bulunmalıdır.

Alkol, uyuşturucu madde ve işçilerin psikolojik ve fiziksel koşullarını etkileyen ilaçların alınması kesinlikle yasaktır.

Güvenlik kurallarına uyulmaması personelin yaralanmasına/kazaya uğramasına, bileşenlerin ve ürün kontrol ünitesinin hasar görmesine neden olabilir.

Kullanıcı/işverenin tüm personelinin ve özellikle teknik bakım personelinin bu kılavuzu okumuş ve anlamış olması, mekanik ve elektriğin temel prensiplerine aşina olması ve bu tür ürünlerin/makinelerin kullanımında yetenekli olması zorunlu bir gerekliliktir.

Güvenlik düzenlemelerine ve burada verilen talimatlara uyulmaması, malların ve kişilerin yaralanmasına, bileşenlerin ve ürün kontrol ünitesinin hasar görmesine neden olabilir.

Kullanım kılavuzunun okunması, asla görevli personelin deneyiminin yerini tutamaz.

Kullanıcı, verilen bilgiler dışında ayrıntılı bilgi için istediği zaman üreticiyle iletişime geçebilir, geliştirmek için önerilerde bulunabilir.

1.1 GİRİŞ

Maksimum operasyonel güvenilirlik sağlamak için CAMPAGNOLA S.r.l. ürünün yapımında kullanılacak malzeme ve bileşenleri özenle seçmiştir. Zaman içinde iyi performans göstermesi, bu dokümantasyondaki ve beraberindeki dokümantasyondaki talimatlara göre doğru kullanıma ve uygun önleyici ve periyodik bakıma bağlıdır.

Tasarım ve yapım önlemlerine rağmen, ürünün doğru kullanımı, güvenliği, dayanıklılığı ve güvenilirliği için üreticinin talimatlarına titizlikle uyulması ve ürünün bu talimatlara ve kullanım ülkesinde yürürlükte olan yasal gerekliliklere uygun olarak devreye alınması temel öneme sahiptir.

Bu kılavuzun amacı, CAMPAGNOLA S.r.l. tarafından tedarik edilen ürünün kurulumundan, kullanımından, devreye alınmasından ve bakımından sorumlu personele teknik bilgi sağlamaktır.

Burada yer alan talimatlar, burada verilen bilgilere uygun olarak, satın alınan ürüne bağlı olarak mekanik, pnömatik, elektrik ve elektronik konularında temel bilgiye sahip olması gereken tüm kullanıcı personeline yöneliktir.

Kullanım ve Bakım Kılavuzu, ürünün montaj, çalışma ve bakım yöntemlerinin anlaşılması için gerekli bilgileri içerir. Özellikle, çeşitli fonksiyonel grupların teknik tanımı, donanım ve güvenlik sistemleri, çalışma prensipleri, ekipman kullanımı ve olası tanılama sinyallerinin yorumlanması, bakım işlemlerine ilişkin ana prosedürler ve bilgiler yer alır.

Ürünün doğru bir şekilde kullanılması için, çalışma ve kullanım ortamının güvenlik ve hijyenle ilgili yürürlükteki mevzuatlara uygun olduğu, ayrıca bu kılavuzda belirtilen talimatlar ve yasaklara uyulduğu varsayılmaktadır.

1.2 PERSONELİN NİTELİKLERİ

Kılavuzda açıklanan ürünle ilgili tüm etkileşimler, üreticinin talimatlarına göre tanımlanmış personel tarafından gerçekleştirilmelidir. Belirtilen bütün işlemler, yapılacak işleme en uygun görülen operatörü belirten resimli işaretlerle birlikte verilmiştir. Aşağıda, çeşitli faaliyetleri yürütmek için gereken personelin niteliklerine ilişkin göstergeler yer almaktadır.



Operatör

Kullanıcı personeli, bu kılavuzun her bir bölümünü eksiksiz okuyup anlayarak uygun şekilde eğitilmiş, yetkilendirilmiş, onaylanmış ve nitelikli olmalıdır. Ayrıca, yeterli bilgiye ve pratik deneyime sahip olup, ürünün güvenli kullanımına yönelik gerekli talimatları almış olmalıdır. Bu personel, ürünün üretildiği ve sağlandığı faaliyetler doğrultusunda güvenli kullanımını sağlamaktan sorumludur.

Montaj/kurulum, ürünün düzgün çalışması ve kendisinin veya iş arkadaşlarının güvenliği için gerekli tüm işlemleri yapabilmelidir.

Bu tür ürünlerin doğru kullanımı konusunda kanıtlanmış deneyime sahip olmalı ve bunları kullanma yetkisine sahip olmalıdır. Bu kılavuzun anlaşılması ve yürürlükteki mevzuatta öngörülen kurslara katılmaları da dahil olmak üzere, bu konuda uygun şekilde eğitilmeli, bilgilendirilmeli ve talimat verilmelidir.

Şüphe durumunda, herhangi bir anormalliği amirine bildirmelidir.

Temizlik, yağlama, dişlerin değiştirilmesi ve operatöre izin verilen ve bakım bölümünde açıklanan ayarlar dışında herhangi bir bakım faaliyeti gerçekleştirme yetkisi yoktur.



Mekanik bakım teknisyeni

Ürünü operatör olarak kullanabilen (yukarıda istenen profile sahip), ayarlar, bakım onarımları için mekanik parçalar üzerinde çalışabilen ve diyagramları, teknik çizimleri ve parça listelerini okuyabilen kalifiye teknisyen. Elektrikli parçalar (varsa) üzerinde çalışmaya yetkili değildir.

Gerektiğinde, operatöre ürünün üretim amacıyla doğru kullanımı için talimatlar verebilir.



Elektrik bakım teknisyeni

Ürünü operatör olarak çalıştırabilen (yukarıda istenen profile sahip), bakım, onarım ve arızalı ve/veya aşınmış parçaların değiştirilmesi için ayarlar ve elektrikli parçalar üzerinde çalışabilen kalifiye teknisyen.

Devre şemalarını okuyabilmeli, doğru fonksiyonel döngüyü doğrulayabilmelidir.

Sadece uygun bir kişi (PEI) varsa elektrikli muhafazaların ve/veya kontrol ekipmanının içinde voltaj varlığında çalışabilir (bkz. EN50110-1 ve EN 50110-2).

Gerektiğinde, operatöre ürünün üretim amacıyla doğru kullanımı için talimatlar verebilir.

TEKNİK YARDIM MERKEZLERİ

Bunlar, CAMPAGNOLA S.r.l.'nin Campagnola ürünleri üzerinde servis/onarım faaliyetleri yürütmek üzere yetkilendirdiği teknik yardım merkezleridir (C.A.T. olarak da adlandırılır).

1.3 KULLANIM KILAVUZUNDA VERİLEN GÜVENLİK KURALLARI

Kullanım kılavuzunun çeşitli bölümlerinde verilen güvenlikle ilgili talimat, kural ve bilgilerin amacı, personel, ekipman ve bulunulan ortamın güvenliğini sağlayarak çalışabilmek için, çeşitli faaliyetler sırasında uyulması gereken davranış kuralları ve yasakları tanımlamaktır.





Bu güvenlik kuralları, bu ürünün kullanım amacını oluşturan çeşitli faaliyetleri ve işlemleri yürütmek için usulüne uygun olarak eğitilmiş, bilgilendirilmiş, talimat verilmiş ve yetkilendirilmiş tüm personele yöneliktir:

- Nakliye,
- Montaj/kurulum,
- Çalıştırma,
- Kullanım,
- Bakım,
- Temizlik,
- servis dışı bırakma ve imha.

1.4 KULLANILAN İŞARETLER

Kullanım kılavuzunda okuyucunun dikkatini çekmek ve bazı önemli konuların altını çizmek amacıyla bir takım işaretler kullanılmıştır.

Aşağıdaki tabloda kılavuzda kullanılan farklı sembollerin anlamları açıklanmaktadır.

SEMBOL	ANLAMI	NOTLAR
 Tehlike	Tehlike	Görevli personel için kaza, sakatlık veya ciddi yaralanma, hatta ölüm riski taşıyan bir tehlikeye işaret eder. Bu işaretle gösterilen metinlere özellikle dikkat edin.
 Dikkat	Dikkat	Kullanıcı personelinin yaralanma veya orta derecede yaralanma riski veya ürüne, ekipmana veya alıcının/kullanıcının diğer kişisel mallarına olası hasar riski taşıyan bir uyarıyı temsil eder. Bu işaretle gösterilen metinlere dikkat edin.
	Önemli Uyarı	Anahtar fonksiyonlar veya yararlı bilgilerle ilgili bilgi veya uyarıları belirtir. Bu işaretle gösterilen metinlere dikkat edin.
	Talimatlar	Tüm personelin (kullanıcı, bakımçı, vb.) ürünle birlikte verilen kullanım ve bakım kılavuzunun tamamını okuması ve anlaması için zorunlu bir gerekliliği belirtir.





Aşağıdaki tabloda, ürün üzerinde bulunabilecek farklı sembollerin anlamları açıklanmaktadır.

Ürüne uygulanan sembolün türü ve yeri için lütfen kılavuzun 4. bölümüne bakın.











Etiketler ve piktogramlar, kalan riskleri ve bu kılavuzda belirtilen güvenlik prosedürlerine uygun olarak alınması gereken önlemleri vurgulamak için ürüne ve/veya onu oluşturan birimlere yapııştırılmıştır.

Güvenlik işaretleri renklerine ve geometrik şekillerine göre farklı anlamlar taşır. Özellikle, güvenlik işaretlerine uyulmamasının ciddi yaralanma veya ölüm ve/veya ekipmanın hasar görmesi gibi olası zararlı etkileri olan tehlikeli durumlara yol açabileceğini lütfen unutmayın.





Ürün için belirlenen çeşitli türlerdeki artık risklere bağlı olarak, üretici, kullanılacak grafik sembollerle ilgili Avrupa yönetmeliklerine uygun olarak tanımlanan tehlike, uyarı ve yükümlülük izleme plakaları ile donatmıştır.

ANLAMI	ŞEKLİ	RENK
Tehlike		Sarı
Yasak		Kırmızı
Zorunluluk		Mavi
Bilgi		Mavi

TABLO 1

SEMBOL	ANLAMI	NOTLAR
	Genel tehlike	Ek sembollerle belirtilen tehlikelere dikkat edin
	Keskin nesnelere tehlikesi	Görevli personel/kullanıcı için yaralanma riski olan keskin unsurların varlığını gösterir. Görevli personel/kullanıcılar işaretlere ve bu sembolün bulunduğu alanlara çok dikkat etmeli ve güvenlik mesafelerine uymalıdır.
	Sıcak yüzey tehlikesi	Kullanıcı için yaralanma riski olan bir tehlikeye işaret eder. Sıcaklık eldivenleri, koruyucu gözlükler ve maske gibi uygun giysiler giyilmelidir.
	Gerilim varlığı tehlikesi.	Sorumlu personel/kullanıcı için ölümcül dahi olsa yaralanma riski taşıyan bir tehlikeye işaret eder. Böyle bir uyarının bulunduğu yerlerde son derece dikkatli olun ve uyarıya konu olan alanın enerjisini kesmeden bu alanlara girmeyin.
	Hareketli parçalar tehlikesi	Hareketli parçaların bulunduğu bölgelerdeki tehlikeyi belirtir. Görevli personel/kullanıcılar işaretlere ve bu sembolün bulunduğu alanlara çok dikkat etmeli ve güvenlik mesafelerine uymalıdır.
	Ellerin ezilme tehlikesi	Ekipmanın mekanik parçalarının kapanma hareketi için bir tehlike olduğunu gösterir; sorumlu personel/kullanıcı için yaralanma riski vardır. Görevli personel/kullanıcılar işaretlere ve bu sembolün bulunduğu alanlara çok dikkat etmeli ve güvenlik mesafelerine uymalıdır.
	Malzeme fırlama tehlikesi	Görevli personel/kullanıcılar işaretlere ve bu sembolün gösterildiği alanlara çok dikkat etmeli, güvenlik mesafelerine uymalı ve öngörülen KKE'leri kullanmalıdır.
	Elektrik hatları veya gerilim altında olan parçalar tehlikesi	Elektrik hatları ve gerilim altında olan parçalar varken ürünü kullanmamaya dikkat edin. Gerilim altında olan herhangi bir parçadan en az 15 metre mesafede durun.
	Açık alev kullanmak yasaktır	Açık alev kullanmak yasaktır. Ürünü ve/veya bataryayı ısıdan ve alevlerden koruyun.
	Olumsuz hava koşullarında kullanım yasaktır	Ürünün yağmur, yıldırım, dolu, kar gibi olumsuz hava koşullarında kullanılması yasaktır.

Bataryalar için özel uyarılar ve yasaklar

	Lityum-iyon bataryalar için özel tehlike	Lityum-iyon bataryalar söküldüklerinde, kısa devre yaptıklarında, hasar gördüklerinde veya yanlış kullanıldıklarında patlayabilir, yangına neden olabilir veya "Thermal Runaway" (*) gibi istenmeyen termal etkiler oluşturabilir. Suya, ateşe veya yüksek sıcaklıklara maruz bırakmayın.
	Bataryaları atmak yasaktır	Bataryaları suya atmayın, gömmeyin veya çevre kirliliğine yol açmayın. Uygun şekilde imha etmek için kılavuzdaki talimatları izleyin.
	Bataryaların ısı kaynakları ile teması yasaktır	Bataryaları ateşe atmayın ve ısıtıcılar, alevler, lazerler, endüktif kaynaklar vb. tarafından üretilen ısı gibi ısı kaynaklarına maruz bırakmayın.
	Ürünü ısı kaynaklarına maruz bırakmayın	Ürünün doğrudan veya dolaylı herhangi bir ısı kaynağına maruz bırakılması yasaktır.
Ürün ve batarya için geçerli gereklilikler		
	Kılavuzu okumak zorunludur	Operatörlerin ve bakım personelinin herhangi bir faaliyetten (ambalajdan çıkarma, montaj/kurulum, kullanım, bakım, vb.) ve/veya ürünle herhangi bir etkileşimden önce daima kullanıcı ve bakım kılavuzunu (MUM) okuması gerekliliğini belirtir.



NOT

ÜRÜN ÜZERİNDE BULUNAN UYARI İŞARETLERİNİN TÜRÜ VE YERİ İÇİN LÜTFEN BÖLÜM 4.17'YE BAKINIZ. BU BÖLÜMDE UYARI, YASAKLAMA VE YÜKÜMLÜLÜK İŞARETLERİ VE AÇIKLAMALARI SIRALANMIŞ VE TANIMLANMIŞTIR.

1.5 KİŞİSEL KORUYUCU EKİPMAN (KKE)

Ürün üzerinde izin verilen çeşitli faaliyetleri yürüten kullanım ve bakımdan sorumlu personel, çeşitli işlemlerin yürütülmesinden kaynaklanan olası tüm riskleri / hasarları önlemek için kişisel koruyucu ekipman (KKE) kullanmalıdır, örneğin:

- baş koruması için koruyucu baret;
- kullanım sürecinden kaynaklanan talaş, toz veya kirden korunmak için koruyucu gözlük veya yüz maskesi;
- personeli ezilme, kesilme, kesme vb. risklere karşı korumak için güvenlik eldivenleri, ayakkabıları ve/veya botları;
- Gürültü önleyici kulaklıklar.



DİKKAT

Ürünü çalıştıran veya ürün üzerinde bakım yapan kişilerin giysileri 2016/425/EU Yönetmeliği, 89/656/CE Yönetmeliği ve ürünün kullanıldığı ülkede yürürlükte olan yasalarda tanımlanan temel güvenlik gerekliliklerine uygun olmalıdır.



TEHLİKE

Tehlikeli parçacıkların veya malzemelerin fırlamasına neden olabilecek işler yapılırken, yakın mesafede çalışan kendisi veya başkaları için tehlike oluşturabilecek durumlarda, operatör uygun güvenlik önlemleri, siperlikler veya diğer koruyucu tedbirleri hazırlamalı veya amirlerinden talep etmelidir.



TEHLİKE

İşletme ve bakım işlemleri sırasında, kazaların meydana gelmesini önlemek için personel uygun iş kıyafetleri giymelidir.

Sürüklenme, sıkışma, kesme ve diğer mekanik tehlikelerden kaçınmak için, çalışma döngüsü sırasında ve bakım işlemleri sırasında bilezik, saat, eşarp yüzük veya zincir gibi aksesuarların takılması yasaktır.



DİKKAT

Görevli personelin işlenen süreçle ilgili kalan riskler konusunda usulüne uygun olarak eğitilmesini, bilgilendirilmesini ve talimat almasını ve öngörülen KKE'yi kullanmasını sağlamak ve gerekli eklemeleri değerlendirmek kullanıcının/işverenin kesin sorumluluğudur.

SEMBOL	ANLAMI	NOTLAR
	Koruyucu gözlük kullanımı zorunludur.	Personelin koruyucu gözlük kullanması gerekliliğini belirtir. Bu KKE, ürün ile ve/veya üretim alanında çalışılırken veya bakım sırasında kullanılmalıdır. Cisim veya malzeme fırlama riski söz konusu olduğunda koruyucu siper kullanılması gerekir.
	İşitme korunması zorunludur.	Personelin işitme koruyucu kulaklık veya kulak tıpası kullanmasının zorunlu olduğunu belirtir. Bu KKE, ürün ile ve/veya üretim alanında çalışılırken veya bakım sırasında kullanılmalıdır.
	Koruyucu ve yalıtkan eldiven kullanmak zorunludur.	Personelin koruyucu ve yalıtkan eldiven kullanmasının zorunlu olduğunu belirtir. Bu KKE, ürün ile ve/veya üretim alanında çalışılırken veya bakım sırasında kullanılmalıdır.
	İş ayakkabısı giymek zorunludur.	Personelin iş ayakkabısı giymesinin zorunlu olduğunu belirtir. Bu KKE, ürün ile ve/veya üretim alanında çalışılırken veya bakım sırasında kullanılmalıdır.
	Uygun iş kıyafeti giymek zorunludur.	Personelin uygun ve koruyucu iş kıyafeti giymesinin zorunlu olduğunu belirtir. Bu KKE, makine ile ve/veya üretim alanında çalışılırken veya bakım sırasında kullanılmalıdır.
	Koruyucu baret kullanmak zorunludur.	Personelin koruyucu baret takması gerektiğini belirtir. Bu KKE, makine ile ve/veya üretim alanında çalışılırken veya bakım sırasında kullanılmalıdır.



NOT

Burada belirtilen Kişisel Koruyucu Ekipmanlar (KKE), kullanıcının bulunduğu tarımsal alanın/bölgenin/çalışma ortamının özelliklerine (işlenen ürünlerin türü, malzemeler vb.), ilgili talimatlara ve kullanım ülkesindeki geçerli mevzuata göre kullanıcı tarafından tamamlanmalıdır.



EK BİLGİ:

Tedarik edilen ürüne özel olarak sağlanan "piktogramlar" ve "KKE" ile ilgili ayrıntılı açıklamalar bu kılavuzun çeşitli bölümlerinde açıklanmaktadır. Bu paragrafta sadece "piktogramlar" ve "KKE"nin anlamları listelenmekte ve açıklanmaktadır.

1.6 DEĞİŞİKLİK YAPMA YASAĞI

Ürün üzerinde herhangi bir modifikasyon çalışması yapılması ve özellikle ürünün güvenliğini azaltabilecek modifikasyonların yapılması yasaktır. Özellikle, üretici tarafından sağlanan koruyucuların ve/veya güvenlik ve/veya sinyalizasyon ve/veya kontrol sistemlerinin sökülmesi veya değiştirilmesi yasaktır.

Bu kılavuzda ve beraberindeki belgelerde yer alan talimatlara uyulmaması üreticiyi her türlü doğrudan veya dolaylı sorumluluktan kurtarır.

Aşağıdaki sayfalarda yer almayan veya çıkarılmayan veriler için lütfen doğrudan üreticiye danışın.

Ürünün, orijinal olarak ürünle birlikte verilmeyen üçüncü taraf bileşenlerle kullanılması da yasaktır.

Bu, Üreticinin zararsız tutulduğu kazalara ve/veya yaralanmalara yol açabilir.

Üründe değişiklik yapılması durumunda üreticinin hukuki ve cezai sorumluluğunun ortadan kalktığını lütfen unutmayın.

Üretici tarafından değerlendirilmemiş riskler getirerek ürünün orijinal konfigürasyonunu değiştiren her türlü modifikasyon, üreticiyi herhangi bir sorumluluktan muaf tutacaktır.

Bu durumda, üretici her türlü doğrudan veya dolaylı sorumluluktan muaf tutulacaktır.

1.7 KULLANILAN TERMİNOLOJİ VE KISALTMALAR

MARUZ KİŞİ: (2006/42/CE sayılı Yönetmelik, Ek I, 1.1.1).

Tamamen veya kısmen tehlikeli bölgede bulunan kişi.

ÖNGÖRÜLEN KULLANIM: (2006/42/CE sayılı Yönetmelik, Ek I, 1.1.1).

Ürünü, kullanım talimatlarında verilen bilgilere uygun olarak kullanın.

TEHLİKELİ BÖLGE: (2006/42/CE sayılı Yönetmelik, Ek I, 1.1.1).

Ürünün içinde ve/veya yakınında, maruz kalan bir kişinin varlığının bu kişinin sağlığı ve güvenliği için risk oluşturduğu herhangi bir alan.

RİSK: (2006/42/CE sayılı Yönetmelik, Ek I, 1.1.1).

Tehlikeli bir durumdan kaynaklanabilecek yaralanma veya hasarın olasılık ve ciddiyet düzeyinin bileşimi.

KALAN RİSK (Ref. UNI EN ISO 12100:2010).

Tasarım vasıtasıyla ortadan kaldırılamayan ya da azaltılamayan, koruyucuların (kısmen veya tamamen) yetersiz kaldığı tehlikeler.

Kullanım kılavuzunda (böl. 4), Müşteri/kullanıcı tarafından dikkate alınması ve idare edilmesi gereken artık riskler ve bilgiler, bu risklerin kontrol edilmesine yönelik talimat ve uyarılar verilmiştir.

KORUYUCU CİHAZ: (2006/42/CE sayılı Yönetmelik, Ek I, 1.1.1).

Tek başına veya bir koruyucu ile birlikte herhangi bir riski azaltan tertibat (koruyucudan farklıdır).

KORUYUCU: (2006/42/CE sayılı Yönetmelik, Ek I, 1.1.1).

Özellikle bir malzeme bariyeri aracılığıyla koruma sağlamak için kullanılan ürün elemanı.

Kılavuz (Güvenlik Bölümü), kullanıcı tarafından dikkate alınması gereken artık riskleri ve artık risklerin yönetimi için bilgileri, talimatları ve uyarıları/yönergeleri içerir (Ref. EN ISO 12100:2010).

Kullanılan terminolojinin tam açıklaması için lütfen 2006/42/CE sayılı Makine Yönetmeliğinin Ek I'deki ve EN ISO 12100:2010'daki tanımlara bakınız.

➤ KİŞİSEL KORUYUCU EKİPMAN (KKE)

Kişisel koruyucu ekipman, çalışanın işyerinde güvenlik veya sağlığı tehdit edebilecek bir veya daha fazla riske karşı korunması amacıyla çalışan tarafından giyilmesi ve/veya kullanılması amaçlanan her türlü ekipman ve bu amaca yönelik her türlü unsur veya aksesuar anlamına gelir.

Bunlar kişisel koruyucu ekipman değildir:

- Özel olarak işçinin güvenliğini ve sağlığını korumaya yönelik olmayan sıradan iş kıyafetleri ve üniformaları;
- Acil durum ve kurtarma hizmetlerinin ekipmanları;
- Silahlı kuvvetlerin, polis güçlerinin ve kamu düzenini sağlamaya yönelik hizmet personelinin kişisel koruyucu ekipmanları;
- Karayolu taşıma araçlarına özgü tanımlanabilir koruyucu ekipman;
- Spor malzemeleri;
- Nefsi müdafaa veya caydırıcılık için malzemeler;
- Tehlikeleri ve zararlı faktörleri tespit etmek ve raporlamak için taşınabilir cihazlar.

➤ KULLANICI

Kullanıcı (işveren, şirket, şirket personeli, vb.), ürünü kullanım amacı doğrultusunda kullanan veya kullanımını yetkin ve özel olarak eğitilmiş kişilere emanet eden kişidir.

Bu kılavuzda 2006/42/CE sayılı Makine Yönetmeliğinin Madde 2'de tanımlanan makine, ürün veya ekipman terimleri eş anlamlı olarak kullanılmıştır.



DİKKAT!

Kullanım kılavuzunun okunması, asla operatörlerin deneyiminin yerini tutamaz. Bu nedenle makinenin teknik özellikleri ve yapılacak işlemlerle ilgili sadece bir hatırlatma niteliği taşır.

1.8 GARANTİ

Garanti genel koşulları için verilen adres alanında Campagnola sitesine danışın:
http://www.campagnola.it; veya +39 051752551 faks numarasına yazılı talep gönderin, veya
e-mail: "star@campagnola.it" adresine bir mail gönderin.



DİKKAT!

Garanti kapsamındaki onarım talebi anında, yukarıda belirtilen hükümlere uygun olarak, onarılacak ürün daima satın alma belgesi (fatura veya yasal değere sahip başka belge) iliştilirilmiş ve doğru şekilde doldurulmuş garanti belgesi ve ile birlikte taşınmalıdır.

2. TEKNİK AÇIKLAMA

2.1 ÜRÜN TANIMI

Ürünün net bir şekilde tanımlanabilmesi için üzerindeki kimlik levhasında yazılı olan seri numarasına bakılmalı ve CAMPAGNOLA S.r.l.'ye yapılacak bütün müdahale veya teknik servis taleplerinde bu numara belirtilmelidir.

Net bir tanımlama yapılmasını sağlamak için, aşağıda ürünün üzerinde yazılı olan bilgiler açıklanmıştır:

Üreticinin adı: CAMPAGNOLA S.r.l.

CE markası: Uygulanabilen yönetmeliklerde öngörülen makine markalama bilgisi

Tipi: Belirli makine türünün tanımlayıcı kodu.

Kod alfa/nümeriktir, bir nokta ile ayrılmış 4 basamaklı iki sayı kümesinden oluşur ve şu şekilde yapılandırılmıştır: ilk 4 basamak sabittir (alet tipi), ikinci 4 basamak satın alınan belirli ürünün kodunu temsil eder.

Örnek Tip: **ATRA.3420**

2.2 TEKNİK VERİLER

Bu paragrafta satın alınan ürünün teknik verileri açıklanmaktadır.

TEKNİK VERİLER	
Motor	Fırçalı motor
Motor gücü	325 W
Tüketim	7-8 Ah
Vuruş sayısı	1.200 rpm \pm 5% rpm
Kabza kütlesi/ağırlığı (1)	280 g
Kabza kütlesi/ağırlığı (2)	690 g
Toplama kafasının kütlesi/ağırlığı	1.420 g
Kabuk malzemesi	Teknopolimer
Alet koruma derecesi	IP 00
Açma tuşu	ON/OFF
Sigorta	20 A (SARI renk)
Kurşun batarya besleme	12 V
Lityum-iyon batarya besleme	Nominal 21,6 V / Maks 25,2 V

SES SEVİYESİ (*)		
Aletler kombinasyonu	Ses basınç seviyesi LpA K= 1 dB(A)	Ses gücü seviyesi LwA K= 1,5 dB(A)
1 - 3 - 6	-	-
1 - 4 - 6	87 dB(A)	97 dB(A)
1 - 5 - 6	84 dB(A)	98 dB(A)
2 - 3 - 6	-	-
2 - 4 - 6	-	-
2 - 5 - 6	-	-
TİTREŞİM SEVİYESİ (**)		
Aletler kombinasyonu	Titreşim seviyesi aheq Altı tutamak K= 0,3	Titreşim seviyesi aheq Üst kabza K= 0,3
1 - 3 - 6	-	-
1 - 4 - 6	3,36 m/s ²	3,22 m/s ²
1 - 5 - 6	3,36 m/s ²	3,21 m/s ²
2 - 3 - 6	-	-
2 - 4 - 6	-	-
2 - 5 - 6	-	-

(*) A ağırlıklı eşdeğer sürekli ses basıncı değeri (LpA) ve ekipman ses gücü değeri (LwA) EN ISO 3744'e göre ölçülmüştür.

(**) El-kol sisteminin maruz kaldığı ivmenin frekans ağırlıklı karesel ortalama titreşim değerleri (hem alt hem de üst el kavraması için) EN ISO 5349-1 ve 2'ye göre ölçülmüştür

ELEKTROMANYETİK UYUMLULUK SEVİYESİ







Makine, iletilen ve yayılan emisyonlardan etkilenen Elektromanyetik Uyumluluk düzenlemelerine tabi elektronik bileşenler içerir.

Emisyon değerleri, Elektromanyetik Uyumluluk Yönetmeliğine uygun bileşenlerin kullanımı, uygun bağlantılar ve bileşen tedarikçilerinin gereksinimlerine uygun kurulum yoluyla yasal gerekliliklerle uyumludur.

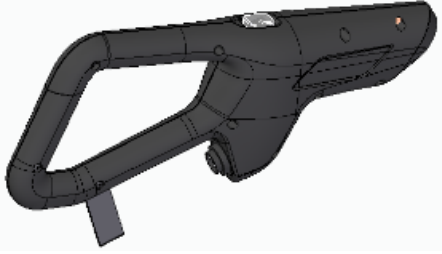
Bu nedenle makine Elektromanyetik Uyumluluk (EMC) yönetmeliğine uygundur.

2.3 MEVCUT MODELLER

Bu bölümde, bu kılavuzda açıklanan alet için olası ve izin verilen kombinasyonlar gösterilmektedir.

Ürünler tablosu		
1) 12 V model kabza 	2) 12 V / 21,6 V plug-in kabza 	
3) Kısa teleskopik çubuk 	4) Orta boy teleskopik çubuk 	5) Uzun teleskopik çubuk 
6) Toplama kafası 		

Şek.1



DİKKAT

Hatalara, hasara veya arızaya neden olabileceğinden izin verilenler dışında kombinasyonlar yapmak yasaktır.

3. ÜRÜNÜN TANIMI

3.1 İZİN VERİLEN KULLANIM - AMAÇLANAN

Ürün sadece tarımda profesyonel kullanım için tasarlanmıştır.

MASTER elektromekanik hasat makinesi, zeytin ve kahve hasadını daha kolay ve rahat hale getirmek için tasarlanmış bir makinedir.

Bu ürünlerin kullanımı sadece ve sadece güvenli ve doğru kullanımlarını sağlamak için profesyonel bilgi ve becerilere sahip eğitilmiş ve yetkili personele emanet edilmelidir.

Operatörün eğitimi ve bilinçlendirilmesi, operatörü bütün teknik işlemleri doğru şekilde yapabilecek ve kendi ve ürünün kullanım alanında çalışan diğer kişilerin güvenliğini korumak amaçlı davranış kurallarını doğru şekilde uygulayacak düzeye getirmek amacıyla nitelikli bir teorik ve pratik eğitim programı geliştirebilecek, uzman personel tarafından yapılmalıdır.

Kılavuzda yanlış olarak belirtilen kullanım şekillerine hiçbir koşulda izin verilmemelidir.

Ürünün yanlış kullanımı ve/veya bakımının yapılmaması veya yetersiz yapılması personel için ciddi tehlikelere yol açabilir.

Bu kılavuzda yasaklı ve izin verilmeyen olarak tanımlanan eylemler, elbette ki ürünün “izin verilmeyen kullanımı” ile ilgili potansiyel olasılıkların tümünü kapsayamaz; ancak bu eylemler “makul” olarak en öngörülebilir olanlardır ve kesinlikle yasak olarak kabul edilmelidir.

Ürün sadece güvenli ve sabit bir pozisyonda yerden kullanınız, kullanım ve taşıma sırasında mükemmel ve sabit bir denge sağlayınız.

Kayma riski olan yüzeylerde (örn. tepeler ve/veya ıslak çim, kar, buz, vb.) veya dengeyi sağlamanın mümkün olmadığı yerlerde (örn. dik yamaçlarda) ürünün dengede tutularak kullanılması yasaktır.

Sis, şiddetli yağmur, kuvvetli rüzgar, dolu fırtınası, kar, buz, fırtına gibi olumsuz hava koşullarında çalışmak yasaktır (elektrik çarpması riski).

Operatör için zaman içinde duruşsal tehlikelere neden olabilecek yanlış ergonomik çalışma koşullarından kaçınmak için hasat işlemlerini kollar omuz yüksekliğinin üzerindeyken gerçekleştirmeyin.



DİKKAT

- Her türlü farklı kullanım uygunsuz ve bu nedenle operatörlerin can güvenliği açısından potansiyel tehlike kaynağı olarak kabul edilir ve Üreticinin sorumluluğunun ve sözleşme garantisinin düşmesine neden olabilir.
- Alet belirtilenlerden farklı amaçlar için kullanıldığı takdirde ciddi şekilde hasar görebilir ve eşyalara ve kişilere zarar verebilir.

Diğer her türlü kullanım veya kullanımın üretici tarafından amaçlananın ötesine genişletilmesi yasaktır ve üreticinin kullanım amacına uygun değildir ve bu nedenle üretici, ortaya çıkan herhangi bir hasar için herhangi bir sorumluluk kabul edemez.

3.2 İZİN VERİLMİYEN KULLANIM

Ürün sadece Üretici tarafından açıkça belirtilen amaçlar için kullanılabilir.

Özellikle:

- ürünü, 3.1 paragrafında belirtilen ortamlar ve kullanım amaçları dışında kullanmayın;
- ürünü kısmen veya tamamen alev alıcı olarak sınıflandırılmış veya patlama riski olan ortamlarda kullanmayın;
- kullanımı konusunda gerektiği gibi eğitilmediyseniz, bilgilendirilmediyseniz, talimat verilmediyse ve yetkilendirilmediyseniz ürünü kullanmayın;
- ürünü paragraf 1'de belirtilen gerekliliklere/yönergelere uymadan kullanmayın;
- ürünü, 4 numaralı “Güvenlik” bölümünde verilen talimatlara aykırı şekilde kullanmayın;
- ürünü kılavuzda öngörülen ortam koşulları dışında kullanmayın;
- ürünü, sağlanan veya amaçlanandan başka aletleri veya kombinasyonları bağlayarak kullanmayın.
- Ürünü evsel, ticari ve/veya ormancılık ortamlarında kullanmayın.

Bunun dışındaki her türlü kullanım uygunsuz ve üretici tarafından yasaklanmış olarak kabul edilir ve bu nedenle operatörün ve üçüncü tarafların güvenliği için potansiyel olarak tehlikelidir.



DİKKAT

Ürünün üretici tarafından amaçlanmayan amaçlar için kullanılması yanlış kullanım teşkil eder. Böyle bir durumda meydana gelebilecek yaralanma ve/veya maddi hasarlara ait herhangi bir sorumluluk kabul edilmez. Ayrıca her türlü garanti iptal olur.

Üretici, usulüne uygun olarak bilgilendirilmemiş, eğitilmemiş ve talimatlandırılmamış personel tarafından gerçekleştirilen yetkisiz değişiklikler veya bakım işlemleri nedeniyle teslimatla ilgili olarak ürüne müdahale edilmesi durumunda hiçbir sorumluluk kabul etmez.

3.3 ÜRÜN BİLEŞİMİ

Aşağıdaki bölüm, şek.2'de gösterildiği gibi MASTER ürününün ve şek.3'te gösterildiği gibi MASTER PLUG IN ürününün bileşimini gösterirken, tablolar ürünün kurucu unsurlarının adlarını işlevsel açıklamalarıyla birlikte listelemektedir.

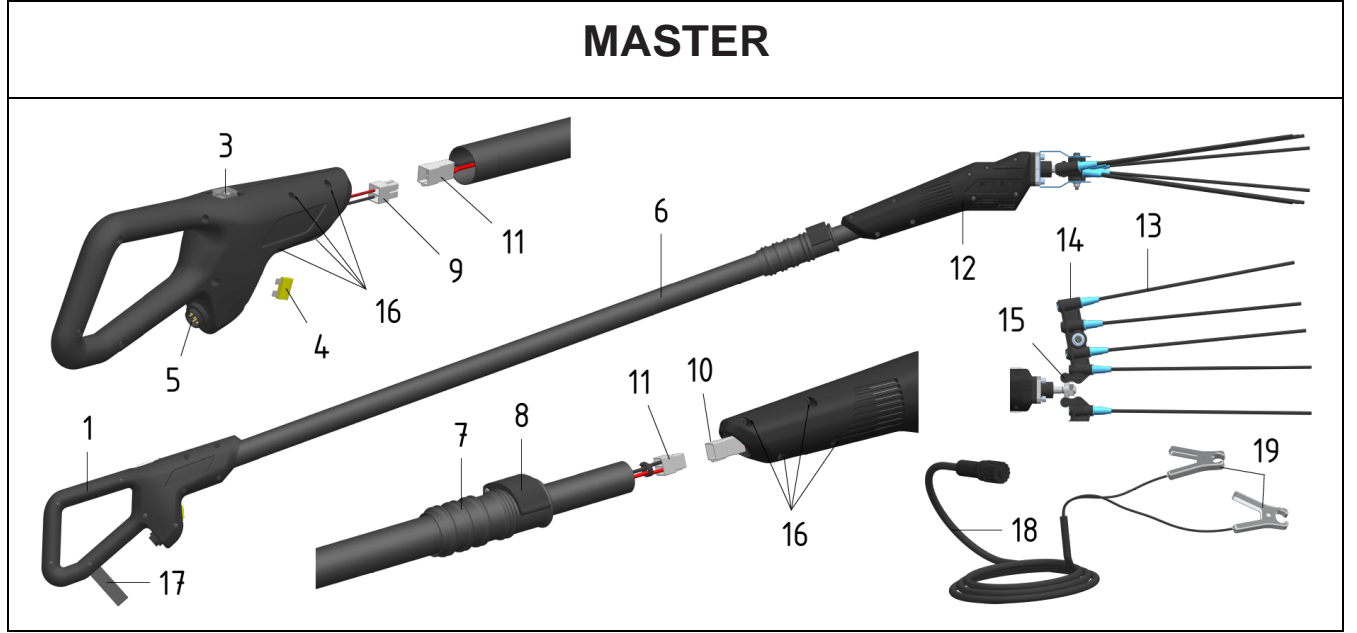

Şek. 2

Poz.	Tanımı	İşlevi
1	Kabza	Konektör, şalter ve sigortayı barındırır
3	ON-OFF şalteri	Aleti açar ve kapatır
4	Sigorta	Motoru aşırı akımlardan koruyun.
5	Konektör	Kabzanın besleme kablosuna bağlanmasını sağlar
6	Teleskopik çubuk	Aleti destekler
7	Çubuk sabitleme kenedi	Çubuğun uzunluğunun ayarlanmasını sağlar.
8	Çubuk kilitleme kolu	Çubuğu istenen pozisyonda sabitler
9	Kabza konektörü	Çubuk kablosu ile bağlantı yapılmasını sağlar
10	Kafa konektörü	Çubuk kablosu ile bağlantı yapılmasını sağlar
11	Çubuk konektörleri	Kabza ve kafa ile elektrik bağlantısına olanak verir.
12	Elektromekanik kafa	Redüktörlü motoru barındırır ve tarakları destekler
13	Çatal uçları	Dalları çırparlar
14	Çatal uçları tutucu desteği	Çatal uçlarını barındırmak üzere hazırlandı
15	Bağlantı parçası	
16	Sabitleme vidaları	Uzatma çubuğunun kilitlemesini sağlarlar
17	Kablo bağı	
18	Güç besleme kablosu	Aleti 12V kurşun-asit batarya ile bağlayın
19	Batarya için tutucu	Kabloyu batarya üzerindeki ilgili kutuplara bağlayın

MASTER PLUG-IN

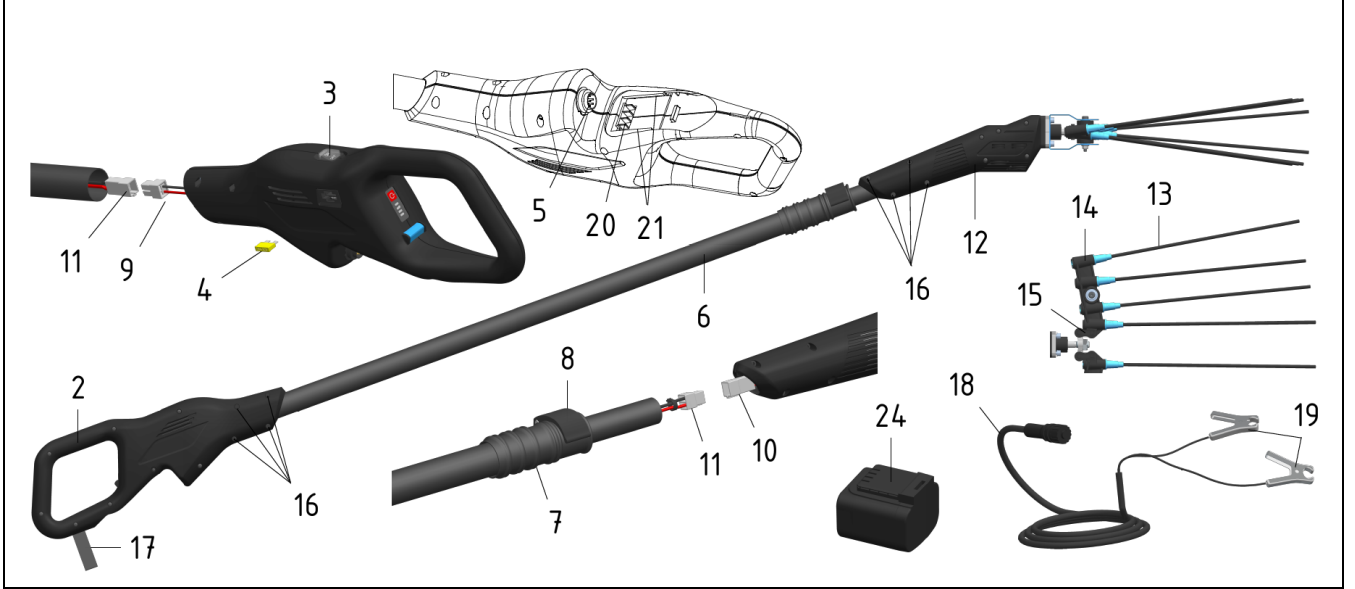

Şek. 3

Poz.	Tanımı	İşlevi
2	Plug-in kabza	12V veya 21,6V batarya konektörleri, şalter ve sigorta barındırır
3	ON-OFF şalteri	Aleti açar ve kapatır
4	Sigorta	Motoru aşırı akımlardan koruyun.
5	Konektör	Kabzanın besleme kablosuna bağlanmasını sağlar
6	Teleskopik çubuk	Aleti destekler
7	Çubuk sabitleme kenedi	Çubuğun uzunluğunun ayarlanmasını sağlar.
8	Çubuk kilitleme kolu	Çubuğu istenen pozisyonda sabitler
9	Kabza konektörü	Çubuk kablosu ile bağlantı yapılmasını sağlar
10	Kafa konektörü	Çubuk kablosu ile bağlantı yapılmasını sağlar
11	Çubuk konektörleri	Kabza ve kafa ile elektrik bağlantısına olanak verir.
12	Elektromekanik kafa	Redüktörlü motoru barındırır ve taraqları destekler
13	Çatal uçları	Dalları çırparlar
14	Çatal uçları tutucu desteği	Çatal uçlarını barındırmak üzere hazırlandı
15	Bağlantı parçası	Çatal uçları tutucu desteğine hareket iletir
16	Sabitleme vidaları	Uzatma çubuğunun kilitlemesini sağlarlar
17	Kablo bağı	12V besleme için kablo rakoru
18	Güç besleme kablosu	Aleti 12V kurşun-asit batarya ile bağlayın
19	Batarya için tutucu	Kabloyu batarya üzerindeki ilgili kutuplara bağlayın
20	Batarya konektörü	21,6V bataryanın bağlanmasına olanak verir
21	Kaplin kızıkları	Bataryanın kabzaya takılmasına olanak verir
22	Sinyalizasyon LED'leri	Kalan batarya kapasitesini gösterir
23	Emniyet kilidi	Bataryayı kabzaya sabitler
24	Plug-in batarya	Alete güç verir

3.4 AKSESUAR PARÇALAR

Bu paragraf, öngörülmesi durumunda, ürünle birlikte verilebilecek aksesuar parçaları açıklamaktadır. Aşağıdakiler, bu kılavuz kapsamındaki ürün için aksesuar parçalarıdır ve ambalaj içinde sağlanır:

- Hızlı kılavuz,
- Garanti Belgesi,
- Uygunluk beyanı.

3.5 GENEL ÖZELLİKLERİ

Bu bölümde satın alınan ürünün genel çalışma özellikleri açıklanmaktadır.

Toplama kafası ve kabza, uzatma çubuğu ile birlikte zeytin ve kahve hasadı için tasarlanan genel komple alet tipini oluşturur.

Aletin çalışma prensibi, toplama kafasının (12) takılı olduğu çatalar (13) aracılığıyla ağaç dallarını sallayarak meyvelerin dökülmesini sağlamaktır.

Toplama kafası, motorizasyonu ve dişleri barındıran iki desteğin (14) hareketini gerçekleştiren mekanizmayı barındırır.

Teknopolimerden yapılmış destekler (14) ve karbon fiberden yapılmış çatalar (13) kafayı son derece hafif ve dayanıklı hale getirir.

Kafa, teleskopik çubuğun vidalarla (16) takılmasını sağlayan bir kelepçe ile donatılmıştır.

Teleskopik çubuk (6) bir aksesuardır ve makineye dahil değildir. Uzunluk ayarı için hızlı kilit sistemi ile donatılmıştır ve toplama kafasının içinde bulunan motora güç ileten uzatılabilir bir kabloya sahiptir.

Bu alet için iki tip kabza (1 ve 2) mevcuttur:

- **Kabızlı Master (1).** Alet, alet için konektör ve batarya için bağlantı tutucuları (19) ile birlikte verilen 13 m uzunluğundaki elektrik kablosu (18) üzerinden sadece 12V kurşun-asit batarya (ürünle birlikte verilmez) ile çalıştırılmalıdır.
- **Plug-in kabızlı Master (2).** Alet, yukarıda gösterildiği gibi besleme kablosu (dahil değildir) aracılığıyla 12V kurşun-asit batarya (dahil değildir) ile çalıştırılabilir veya 21,6V Lityum-İyon batarya (dahil değildir) ile çalıştırılabilir.

“Ürünler tablosu” şeması (par. 2.1.1) aletin iş gereksinimlerine göre oluşturulmasını sağlamak için birimin farklı versiyonlarını özetlemektedir.



DİKKAT!

Ürünün elektrik kablosu bataryaya kablonun pensi ile bağlı iken her türlü aletin motorunu çalıştırmak yasaktır.



DİKKAT!

Ürünü yalnız yukarıda bahsedilen amaçlar için tasarlanıp üretilmiş olduğu unsurunun altı çizilir.

3.6 BATARYA KULLANIMI

Aşağıdaki bölüm, plug-in bataryaların doğru kullanımı için her durumda uyulması gereken genel bilgileri ve yönergeleri içermektedir.



Lityum-iyon bataryalar söküldüklerinde, kısa devre yaptıklarında, hasar gördüklerinde veya yanlış kullanıldıklarında patlayabilir, yangına neden olabilir veya “Thermal Kaçak” gibi istenmeyen termal etkiler oluşturabilir. Suya, ateşe veya yüksek sıcaklıklara maruz bırakmayın.

Batarya, bağlı olduğu ürünün çalışması için gereken elektrik enerjisini çektiği bir “depo” ile karşılaştırılabilir.



NOT:

Bu bölümde plug-in batarya veya batarya paketi terimleri eş anlamlı olarak kullanılabilir.

Batarya, lityum kimyasına dayalı lityum-iyon hücrelerden oluşur, modüller seri/paralel olarak bağlanır ve bataryanın şarj ve deşarj döngülerinde mükemmel çalışmasında yer alan ana miktarlar için bir yönetim ve kontrol sistemi içerir.

Lityum-iyon batarya teknolojisi, kompakt bir pakette yüksek enerji kapasitesini bir araya getirebildiği için çok yaygın hale geldi ve aletlerde, bahçe ekipmanlarında ve diğer birçok uygulamada giderek daha fazla kullanılıyor.

Bu nedenle lityum-iyon bataryaların kullanımının sayısız faydası vardır, ancak lityum-iyon batarya teknolojisinin sürekli geliştiği gerçeği ışığında her zaman dikkate alınması gereken durumlar da içerir. Bu nedenle, eski bataryalar daha düşük performans/kritik duruma sahip olabilir:

ya da bataryanın ne kadar eski/eskimiş olduğunun bir sonucu olarak;

ve batarya depolama ve yönetimi ile ilgili temel kurallara uyulmaması durumunda.

Lityum bataryaların kritik hale gelmesinin ana nedenleri, eskimenin yanı sıra, aşağıdaki olgularla ilgilidir:

- TAM İNDİR
- TERMAL AŞIRI YÜK
- MEKANİK HASAR
- ELEKTRİKSEL AŞIRI YÜK

Lityum-iyon bataryaların artıları ve eksileri ışığında, bataryaların fabrikadan çıktıkları andan itibaren sınırlı bir yaşam döngüsüne sahip olduklarını bilmek iyidir, ancak onları mümkün olduğunca uzun süre verimli tutmak için bir şeyler yapılabilir.

Özellikle, daha iyi batarya verimliliği için temel kurallar aşağıdaki gibidir:

- Maksimum kapasiteyi elde etmek için ilk kez tamamen şarj edilmesi tavsiye edilir.
- Sonrasında, sık ve/veya kısmi dolularla “zorlamaktan” kaçınmak en iyisidir
- Her 30 şarj/deşarj döngüsünde bir tam birdeşarj olmasını sağlayın
- Bir lityum-iyon batarya sık kullanıldığında sağlıklı kalır, bu nedenle “kullanımda” tutulmalıdır.
- Bir süre kullanmamayı planlıyorsanız, en iyisi bataryayı cihazdan ayırmak ve serin bir yerde saklamaktır. Batarya kimyasının yaklaşık %40 şarj olduğunda daha az bozulduğunu (oksitlendiğini) unutmayın; bu nedenle asla tamamen boşalmış halde bırakılmamalıdır
- Bir lityum iyon bataryanın ana düşmanının ısı olduğunu unutmayın çünkü ısı bataryanın daha hızlı eskimesine neden olur ve ayrıca termal kaçak gibi başka sorunlar yaratma riski taşır (Thermal Runaway). Bu nedenlerle, cihazın yanında veya doğrudan güneş ışığı altında veya özellikle sıcak ortamlarda bırakılmaması ve şarj döngüsü sona erdiğinde şarj cihazından çıkarılması önerilir
- Kontakların zaman içinde verimliliğini en üst düzeye çıkarmak için metal malzemedan yapılmadığından emin olarak kontakların periyodik olarak plastik kılıf bir fırça (örn. polyester veya benzeri) ile temizlenmesi önerilir
- Sıcaklığı 0°C (32°F) ile 45°C (113°F) arasında olan bir ortamda şarj edin.



NOT: 500 şarj döngüsünden sonra tahmini batarya verimliliği %90'dır.

Ekipmanın işlevselliğini daha yeni teknolojiye sahip lityum bataryalarla optimize etmek için yoğun olarak kullanılan bataryaların 2-3 yıl sonra değiştirilmesi önerilir.

Ayrıca bkz. para. 1.4, TABLO 1 “Bataryalar için özel uyarılar ve yasaklar” bölümü

TEHLİKELİ YANLIŞ KULLANIM

- Aşırı yüklemekten kaçının. Ürün ve batarya sistemi %80'in üzerindedeşarja izin vermez, bu nedenle sesli ve görsel bir düşük batarya sinyali verildiğinde yeniden şarj edilmesi gerekir
- Üretici tarafından sağlanmayan şarj cihazlarını bağlamayın.
- Konektör arızalı veya hasarlıysa bağlantıyı zorlamayın.
- Belirgin mekanik veya elektriksel hasar, kontaklarda malzeme (çamur veya diğer) ve/veya su girişi varsa bataryayı yeniden şarj etmeyin.
- Ortam sıcaklığının izin verilen sınırların dışında olması durumunda ürünün kullanılması yasaktır.
- Bataryanın başka ürünlere güç sağlamak için kullanılması yasaktır.
- Ürün açık ve/veya çalışır durumdayken veya şarj aşamasında batarya konektörünün sökülmesi yasaktır
- Bataryanın hava koşullarına ve/veya ısı kaynaklarına maruz bırakılması yasaktır.
- “Kasa” veya kontakların zarar görmemesi için yüksek basınçlı su püskürtme makineleri veya mekanik fırçalarla temizlemekten kaçının,
- Mekanik darbelerden kaçının.



Batarya konektörleri her zaman mükemmel durumda tutulmalıdır. Kırılma, hasar, oksidasyon olayları, izolasyon hasarı vb. durumunda, bataryanın tamamının değiştirilmesi zorunludur.

Tehlikeli kısa devrelere veya elektrik çarpmalarına neden olabilecek geçici onarımlar yapmaya çalışmayın veya yapmayın.

İLAVE OLARAK DİKKAT EDİLMESİ GEREKEN DURUMLAR

Yalnızca üretici tarafından belirtilen şarj cihazlarıyla şarj edin.

Bir tip batarya takımı için uygun olan bir şarj cihazı, başka bir tip batarya takımı ile kullanılırsa yangın tehlikesi yaratabilir.

Ürünleri yalnızca birlikte verilen ürün için özel olarak tanımlanmış batarya takımlarıyla kullanın.

İstenmeyen başka batarya paketlerinin kullanılması hasar veya yangın riskine yol açabilir veya akü paketinin eskimesini artırabilir.

Batarya kullanılmadığında, terminaller arasında bağlantı kurabilecek kağıt, bozuk para, anahtar, iğne/düğüm, vida veya diğer küçük metal nesnelere gibi nesnelere ayrı/uzak tutulmalıdır.

Terminallerin kısa devre yapması yanıklara veya yangına neden olabilir.

Anormal koşullar altında bataryadan sıvılar dökülebilir/dökülmüş olabilir, bu nedenle kişinin ve/veya vücut parçalarının bunlarla temasından kaçınılmalıdır. Kazara göz, el vb. ile temas ederse, su ile yıkayın ve bir doktora başvurun.

Bataryadan çıkan sıvılar tahrişe ve/veya yanıklara neden olabilir.

Hasarlı veya değiştirilmiş bir pil paketi veya ürünü kullanmayın.

Hasarlı veya değiştirilmiş bataryalar yangına, patlamaya veya yaralanma/yaralanma riskine yol açabilecek öngörülemeyen davranışlar sergileyebilir.

Pil paketini ateşe veya aşırı sıcaklığa maruz bırakmayın.

Ateşe veya 80°C (176°F) üzerindeki sıcaklıklara maruz kalması patlamalara yol açabilir.

Bataryanın onarılması/açılması kesinlikle yasaktır

Bu hermetik olarak kapatılmış bir ürün olduğundan, herhangi bir kişinin batarya parçalarını onarmaya veya değiştirmeye çalışması yasaktır, aksi takdirde yaralanma/yaralanma, yangın riski, elektrik çarpması, patlama, aşındırıcı sıvılarla temas, termal etkiler vb. riski vardır.

UZUN SÜRE BOYUNCA KULLANILMAMASI DURUMU

Bataryayı uzun süre (örn. maks. 6 ay) kullanım dışı bırakmadan önce tamamen şarj edin ve saklama ve koruma için sıcaklık sınırlarına uyun.

UZUN BİR SÜRE KULLANMADAN BEKLEDİKTEN SONRA TEKRAR ÇALIŞTIRILMASI

Kullanmadan önce, uzun süre kullanmadıktan sonra (veya altı ay kullanmadıktan sonra) tamamen şarj edin.

3.7 ŞARJ CİHAZININ KULLANIMI

Şarj cihazının doğru kullanımı için lütfen birlikte verilen talimatlara bakın.

4. GÜVENLİK

4.1 GENEL BİLGİLER

Müşteri, görevli personeli yaralanma tehlikeleri, emniyet tertibatları ve Avrupa Standartlarında ve ürünün kullanıldığı ülke yasalarının öngördüğü genel kaza önleme kurallarıyla ilgili bilgilendirmelidir.

Görevli personel ürünün özellikleri ile ilgili bilgi sahibi olmalıdır.

Ayrıca bu kılavuzu ve Bölüm 10'da (Ekler) belirtilen tüm kılavuzları eksiksiz olarak okumuş olmanız gerekir.

Kurulum ve bakım çalışmaları kalifiye personel tarafından yapılmalıdır.



TEHLİKE

Ürünün parçalarının izinsiz kurcalanması veya değiştirilmesi, kullanımında değişikliğe neden olan aksesuarların ve tavsiye edilenlerin dışındaki yedek parçaların kullanılması iş kazalarına neden olabilir.

Ürünün kurulum ve bakım işlemleri sadece eğitimli, elektrik, mekanik ve pnömatik konularında teknik bilgiye, ürünün kullanıldığı ülkede geçerli olan kurullarla ilgili bilgiye ve uygun vasıflara sahip personel tarafından yapılmalıdır.

4.2 UYGULANABİLİR DİREKTİFLER VE REFERANS ALINAN TEKNİK STANDARTLAR

Avrupa Birliği (AB) ülkeleri veya AB ile makine mevzuatına ilişkin bir anlaşma bulunan ülkeler için tasarlanan her makine, 2006/42/CE sayılı Makine Yönetmeliğine uygun olarak bir Uygunluk Beyanı ile birlikte tedarik edilir.

CAMPAGNOLA S.r.l. tarafından tedarik edilen ürün, 2006/42/CE sayılı Yönetmeliği Ek IV'ünde listelenen ürün kategorilerinden birine ait olmayan bir makinedir, bu nedenle ürünün bu yönetmelik hükümlerine uygunluğunun onaylanması amacıyla CAMPAGNOLA S.r.l., 2006/42/CE sayılı Yönetmeliğin Ek VIII'inde belirtildiği gibi ürünün imalatına ilişkin dahili kontrollerle birlikte uygunluk değerlendirme prosedürünü uygulayacaktır



NOT

Ürünlerin AB dışındaki bölgelerde tedarik edilmesi durumunda, taraflar arasında sözleşmeyle aksi kararlaştırılmadıkça CAMPAGNOLA S.r.l., ürün tasarımı ve üretimi amacıyla, uygulanabilir parçalar için ve teknolojinin durumuna uygun olarak, ürüne uygulanan ISO, IEC standartlarına uygundur.

Ürün aşağıdaki AB yönetmeliklerine uygun olarak tasarlanmış, üretilmiş ve test edilmiştir:

- Üye devletlerin makinelerle ilgili yasalarının yakınlaştırılması hakkındaki 2006/42/CE Makine Yönetmeliği.
- 2014/30/EU Elektromanyetik Uyumluluk Yönetmeliği (kapsamına giren ürünler için)
- 2012/19/EU ve 2011/65/EU sayılı Yönetmelikler
- Teknik kurallar Uygunluk Beyanında listelenmiştir.

4.3 ÜRÜNÜN BELGELENDİRİLMESİ

Ürünle birlikte verilir:

- 2006/42/CE yönetmeliği uyarınca Uygunluk Beyanı
- 2014/30/UE sayılı yönetmelik uyarınca Uygunluk Beyanı
- 2012/19/EU ve 2011/65/EU sayılı Yönetmelikler uyarınca Uygunluk Beyanı
- Ürün, şu paragrafta belirtildiği gibi bir kimlik plakası ile verilir 4.4

4.4 CE İŞARETİ

Üreticinin adını taşıyan CE plakası/etiketi (Şekil 1) her ürüne/araca iliştilir ve aşağıdaki verileri ve sembolleri taşır:

- 1) 2006/42/CE Yönetmeliğine göre CE uygunluk işareti.
- 2) Üreticinin şirket adı ve tam adresi.
- 3) Ürünün kullanımı ve/veya bakımıyla görevlendirilen tüm personelin kullanım ve bakım kılavuzunu okuması zorunlu bir gerekliliktir.
- 4) Aletin adı.
- 5) Ürün tipi: Tip tanımı / satış kodu.
- 6) Seri numarası.
- 7) Üretim yılı, üretim prosesinin sonlandığı yıl.
- 8) "AEEE" 2012/19/UE Yönetmeliği uyarınca bilgiler: Elektrik ve elektronik atıkları çevreye ve insan sağlığına zararlı maddeler içerebilir ve bu nedenle evsel atıklarla birlikte değil, uygun toplama merkezlerinde ayrı toplanarak bertaraf edilmelidir.
- 9) Alet besleme gerilimi.

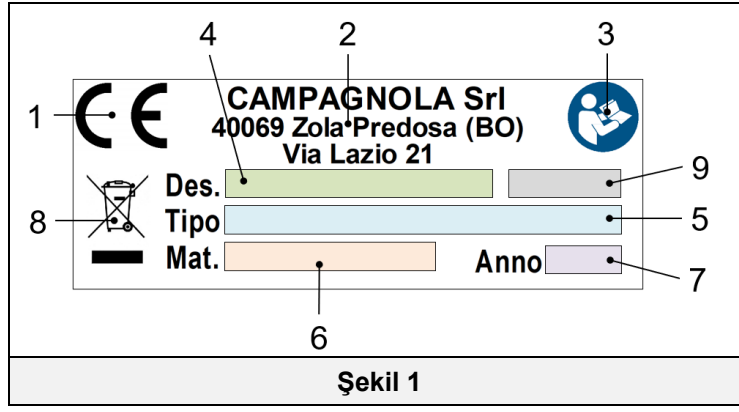

Şekil 1



ÖNEMLİ!

Ürünün doğru ve net bir şekilde tanımlanması için anma plakasında gösterilen tip, seri numarası ve yapım yılına atıfta bulunulmalı ve CAMPAGNOLA S.r.l.'ye gönderilen herhangi bir servis, yardım veya yedek parça talebinde bunlar belirtilmelidir.



ÖNEMLİ!

CE işareti tektir ve bu kılavuzda belirtilen ve bildirilen koşullara uygun olarak ürünün makine yönetmeliklerine ve diğer geçerli yönetmeliklere uygunluğunu tasdik eder. Birden fazla parçadan oluşan bir makine/ürün söz konusu olduğunda, ürünü tanımlamak için ürüne bir CE plakası/etiketi ve kurucu birim üzerine bir tanımlama etiketi (örn. ATRA.xxxx) yapıştırılır.



ÖNEMLİ!

CE plakası/etiketi sağlamlığını kontrol etmek müşterinin sorumluluğundadır. Kullanıcı aşınma nedeniyle okunmaz hale gelen CE plakasını ve/veya işaret levhalarını yenileriyle değiştirmelidir. Ürün üzerindeki plakaların/etiketlerin sökülmesi kesinlikle yasaktır. CAMPAGNOLA S.r.l., bu yasağa uyulmaması halinde ürünün güvenliği ile ilgili herhangi bir sorumluluk kabul etmemektedir.

CE işareti ürün üzerine aşağıdaki şekilde gösterildiği gibi yerleştirilir.

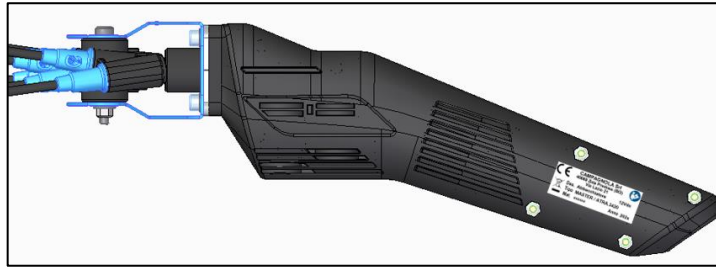

Ürünle birlikte verilen Uygunluk Beyanının nüsha basımı aşağıdadır:

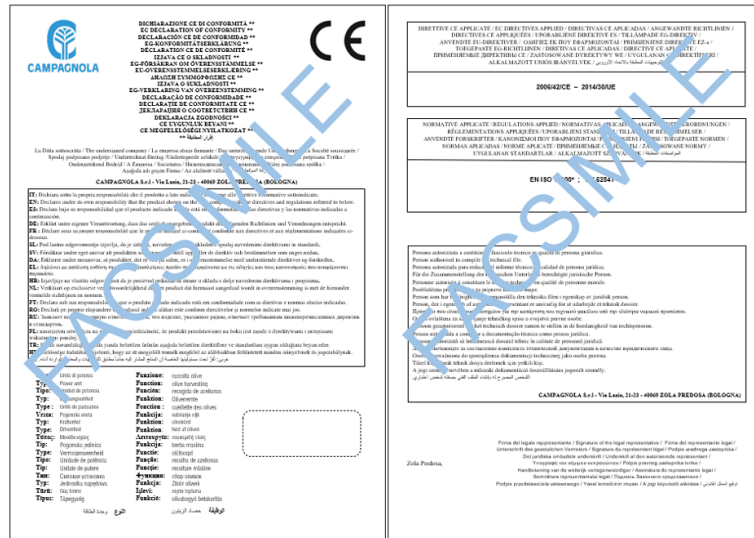

(*) Uygulanan yönetmeliklerin ve standartların ayrıntılı bir listesi ürünle birlikte verilen uygunluk beyanında bulunabilir.

4.5 KULLANIM SINIRLARI

Ürün, bu kılavuzun 3. Bölümünde açıklanan kullanım ve çalıştırma için tasarlanmıştır.

Ürünün çalışma aralığında uygun olmayan veya sempatik olmayan malzemelerin kullanılması ciddi hasara neden olabilir ve düzgün çalışmasını bozabilir.

4.6 TEHLİKELİ BÖLGELER

Söz konusu ürün, tarım ve profesyonel sektörde toplama kafasına sahip ürünlerin kullanımıyla ilgili durumlara/sorunlara aşına olan ve çalışma ortamında mevcut özelliklerin ve risklerin farkında olan, kullanımı konusunda usulüne uygun olarak eğitilmiş kalifiye personel tarafından kullanılmak üzere tasarlanmıştır.

Söz konusu ürün, tehlikeli olarak kabul edilen tertibatlar ve parçalarla karakterize edilmektedir. Kesim alanları haricinde tehlikeli olduğu düşünülen tüm alanlar usulüne uygun olarak korunmuştur.

Tehlikeli bölgelerdeki riskleri azaltmak amacıyla gerekli koruyucu tedbirler alınmıştır. Kullanım kılavuzunda verilen, prosedürler ve "Kişisel Koruyucu Ekipmanlar"la ilgili talimatlara uyun.

4.7 ÇALIŞMA ÇEVRE KOŞULLARI

Ürünün kullanıldığı ortam, aşındırıcı buharlar veya aşırı ısı kaynakları gibi agresif ajanlardan korunmuş bir dış ortam olmalıdır.

Aksi belirtilmediği sürece, ürünün aşağıdaki çevre koşullarında kullanılması öngörülmüştür:

- Deniz seviyesinin 1000 metre altındaki yüksekliklerde.
- Ortam sıcaklığı 5°C ile +45°C arasında. (24 saatlik ortalama $\leq 35^\circ\text{C}$)
- Bağıl nem %30 ile %85 arasında, yoğunlaşmaz.
- Malzemenin sıcaklığı, uygulanabilir olduğunda, $<45^\circ\text{C}$.

Ürün ve kontrol sistemlerinin bu listelenen koşullar dışındaki ortamlarda kullanılması yasaktır.

Özellikle, kurulum ve kullanım ortamında şu durumlar bulunmamalıdır:

- Aşındırıcı dumanlara maruz kalma;
- Aşırı neme (%80'in üzerinde) ve hızlı nem değişimlerine maruz kalma;
- Aşırı toz maruziyeti;
- Aşındırıcı toz maruziyeti;
- Yağ buharlarına maruz kalma;
- Toz veya gaz karışımlarının patlayıcı ortamları;
- Tuzlu hava maruziyeti;
- Anormal titreşimler, darbeler veya şoklar;
- Kabul edilen sınırların dışındaki hava koşulları veya damlama;
- yüksek veya ani (5K/h'in üzerindeki) sıcaklık değişiklikleri;
- Nükleer radyasyon.



NOT: Bataryalı (plug-in) aletlerde lütfen 3.6 paragrafındaki batarya gereksinimlerine ve batarya belgelerine de bakın.

4.8 TİTREŞİMLER

Ürün, ürün tarafından iletilen titreşimlerden kaynaklanan riskleri en aza indirecek şekilde tasarlanmış ve üretilmiştir.

Bu ürün tarafından üretilen titreşimler, nasıl kullanıldığına bağlı olarak, verilen bilgilere uygun olarak ve mevcut düzenlemelere uygun olarak, operatörün sağlığı için tehlikeli değildir.

Titreşim seviyesi ile ilgili m/s^2 cinsinden ifade edilen değerler, bu kılavuzun 2.2 paragrafındaki teknik veriler bölümünde belirtilmiştir.



DİKKAT

Aşırı titreşim yalnızca mekanik bir arızadan kaynaklanabilir, bu da ürünün ve ürünün çalıştırılması ve bakımından sorumlu personelin güvenliğini tehlikeye atmamak için ürünün kullanılmaması ve derhal rapor edilmesi ve düzeltilmesi gerektiği anlamına gelir.

4.9 GÜRÜLTÜ

Gürültü ölçümleri EN ISO 3744 akustik ve ilgili standartlara uygun olarak gerçekleştirilmiştir.

Ürün ses korumasına sahip değildir.

dB(A) cinsinden ifade edilen ses gücü seviyesi değerleri bu kılavuzun teknik veriler bölümündeki 2.2 paragrafında verilmiştir.

Ürünün yakınında bulunan personelin ya da ürün çalışırken bakım yapılması halinde, gürültü önleyici kişisel koruyucu donanım (kulaklık) kullanılması tavsiye edilir.

Ürünün kullanıldığı ülkenin mevzuatına uygun olarak ilgili önleyici ve koruyucu tedbirleri almak kullanıcının sorumluluğundadır.



DİKKAT

Çalışma ortamındaki gürültü riskinin değerlendirilmesi ve buna bağlı önleyici ve koruyucu tedbirlerin ürünün kullanıldığı ülkenin mevzuatına uygun olarak uygulanması kullanıcının sorumluluğundadır.



TEHLİKE

Ürünün yakınında dururken veya ayarlamalar sırasında akustik koruma cihazları kullanılmalıdır.

Ürünün işlevsel döngüsü veya bakım amacıyla üzerinde çalışan tüm görevli personelin, kulak koruyucu kulaklık kullanması zorunludur.

4.10 KULLANILMIŞ MALZEMELERİN BERTARAFI

Ürün normal çalışması sırasında çevre kirliliğine yol açmaz, ancak tüm kullanım süresi boyunca, belirli koşullar altında (örneğin mekanik parçaların yağlanması kaynaklanan gres/yağ veya bunlarla temas etmiş olabilecek plastik parçalar) uygun şekilde bertaraf edilmesi gereken belirli atık türleri veya tükenmiş malzemeler yine de üretilir.

Bu malzemelerin bertarafı için her ülkede çevre koruma mevzuatları mevcuttur. Ülkesindeki ilgili kanunlardan haberdar olmak ve kullanılan ürünlerin veri sayfalarındaki bilgilere uygun olarak bu kanunlara uyacak şekilde hareket etmek Müşterinin yükümlülüğüdür.



DİKKAT

Lütfen madeni yağların ve/veya temas ettikleri ürünlerin bertaraf edilmesine ilişkin yürürlükteki yasalara uymayı unutmayın.



DİKKAT

Yağ ve diğer maddelerin bertarafı ile ilgili ayrıntılı bilgi, bu maddelerin güvenlik bilgi formlarından bulunabilirler.

Zehirli atıkların bertarafı toplama, nakliye, işleme (geri dönüşüm için gerekli dönüştürme işlemi) aşamaları ve toprağa boşaltılması, aşağıdaki ilkelerle düzenlenen ve kamuyu ilgilendiren bir faaliyettir:

- Toplumun ve bireylerin sağlık ve güvenliği için her türlü tehlikeden kaçınılmalıdır.
- Hijyen ve sağlık kurallarına uyulmalı ve her türlü hava, su, yer üstü ve yeraltı kirliliğinden kaçınılmalıdır.
- Ekonomi ve verim kriterleri çerçevesinde, malzeme ve enerjinin geri kazanımı ve geri dönüşümü teşvik edilmelidir.

4.11 ÖZEL ATIKLARLA İLGİLİ TALİMATLAR

Endüstriyel proseslerin ürünü olan atıklar ve bozulmuş ve eski ekipman ve makinelerin imhası sonucunda ortaya çıkan malzemeler özel atıklardır.

Özel, hatta zararlı ve zehirli atıkların bertaraf edilmesi, atıkların üreticisi, doğrudan ya da yetkili şirket veya kuruluşlar veya özel bir anlaşma öngörülmüş olan kamu hizmetini yönetenlere atıkların teslim edilmeleri aracılığıyla gerçekleştirilmelidir.

Her ülke/belediye bölge idaresine kendi sınırları içindeki atık tasfiyesi ile ilgili bütün bilgileri vermek zorundadır.



NOT: Bataryalı (plug-in) ürünler söz konusu olduğunda lütfen batarya belgelerindeki batarya gereksinimlerine de bakın



DİKKAT

Ürünün sahibi tarafından yasalara aykırı şekilde imha edilmesi, yasalarca öngörülen ceza uygulamalarını beraberinde getirir.



DİKKAT

ATIK ELEKTRİKLİ VE ELEKTRONİK EKİPMANLARA İLİŞKİN 2012/19/UE SAYILI "WEEE" YÖNETMELİĞİNE (2002/96/CE VE 2003/108/CE SAYILI YÖNETMELİKLERİ İPTAL EDEN) GÖRE ÖNEMLİ KULLANICI BİLGİLERİ.

2012/19/UE sayılı "AEEE" Yönetmeliğine göre, satın alınan bileşen/ekipman aşağıdaki çarpı işaretli tekerlekli çöp kutusu sembolü ile işaretlenmişse, bu, ürünün kullanım ömrünün sonunda diğer atıklardan ayrı olarak toplanması gerektiği anlamına gelir.



Bu ömrünü tamamlamış ekipman/bileşenin ayrı toplanması üretici tarafından organize edilir ve yönetilir. Bu teçhizatı imha etmek isteyen kullanıcı üretici ile iletişime geçmelidir ve ekipmanın kullanım ömrünün sonunda ayrı şekilde toplanmasına izin vermek için uygulanan sistemi takip etmelidir.

Ürünün geri dönüşüm, işleme veya uygun şekilde bertarafı amacıyla gereken şekilde ayrıştırılması, çevre ve sağlık üzerindeki olumsuz etkileri önlemeye yardımcı olur ve teçhizatın olduğu malzemelerin yeniden kullanımına ve/veya geri dönüşümüne katkıda bulunur.



DİKKAT

Ekipmanın üzerinde çarpı işaretli bir çöp kutusu sembolü yoksa, ürünün bertarafı üreticinin sorumluluğunda değil demektir. Bu durumda, geçerli atık bertaraf yönetmelikleri her zaman geçerlidir.

4.11.1 AKÜLER

188/2008 sayılı Kanun Hükmünde Kararname uyarınca Bataryalar/pil paketleri ve ilgili atıklara ilişkin 2006/66/EC sayılı Yönetmeliğinin İtalya'ya uygulanması.

Ürün veya ambalajı üzerindeki çarpı işaretli çöp kutusu sembolü, kullanım ömürlerinin sonunda bataryaların uygun şekilde işlenebilmesi ve geri dönüştürülebilmesi için diğer atıklardan ayrı olarak toplanması gerektiğini belirtir. Bu nedenle kullanıcı, kullanım ömrü sona eren ekipmanı ilgili belediyenin elektrikli ve elektronik atıklar için ayrı toplama merkezlerine ücretsiz olarak iade etmeli veya perakendeciye iade etmelidir.

Sembolün yanı sıra, yüzde 0,0005'ten fazla cıva (kimyasal sembol Hg), yüzde 0,002'den fazla kadmiyum (kimyasal sembol Cd) veya yüzde 0,004'ten fazla kurşun (kimyasal sembol Pb) içeren bataryalar, akümülatörler ve düğme bataryalar ilgili metalin kimyasal sembolü ile işaretlenir.

Kullanılmayan bataryaların daha sonra geri dönüştürülmesi, işlenmesi ve çevreye zarar vermeyecek şekilde bertaraf edilmesi için uygun şekilde ayrı toplanması, çevre ve sağlık üzerindeki olası olumsuz etkilerin önlenmesine yardımcı olur ve malzemelerinin yeniden kullanılmasını ve/veya geri dönüştürülmesini teşvik eder.

Bataryaların, bataryaların ve akümülatörlerin kullanıcı tarafından izinsiz olarak imha edilmesi, mevcut yasal düzenlemelere uygun yaptırımların uygulanmasına neden olacaktır.

Bataryanın "cihaz" içinde yer alması ve kullanıcı tarafından kolayca çıkarılabilmesi durumunda, bataryanın belediye atığı olarak bertaraf edilmemesinin yürürlükteki mevzuata uymak için zorunlu bir gereklilik olduğunu lütfen unutmayın (Yönetmelik 2006/66/EC), çevreye zarar vermeme için ayrıştırılmış toplamaya tabidir.

Bu nedenle kullanıcı, kullanılmış batarya akümülatörünü ücretsiz olarak belediyenin elektrikli ve elektronik atıklar için ayrı toplama merkezlerine iade etmeli veya satış noktalarında sağlanan konteynerlere atmalıdır.

4.12 ÜRÜNE UYGULANAN GÜVENLİK ÖNLEMLERİ

Ürün aşağıdaki güvenlik cihazları ile donatılmıştır.

ÜRÜN GÜVENLİĞİ
SABİT KORUMA
AŞIRI ELEKTRİK YÜKLENMESİNE KARŞI CİHAZ

4.12.1 SABİT KORUYUCULAR

Sabit tip korumalar, işlevi çalışma döngüsü sırasında iç parçalara veya hareketli parçalara erişimi önlemek olan, ürün üzerine monte edilmiş sabit korumalardan ve/veya karterlerden oluşur. Ekipmanın özel işlevselliği nedeniyle koruyucuların bulunmasının mümkün olmadığı alet alanı (örn. kesme bıçağı/ toplama kafası/ zincir vb.) hariç olmak üzere.

Sadece bakım için girilmesi gereken bölgelere yerleştirilmiş olup, çıkarılmaları için özel araç gereçler gerekir. Sabit korumalar, ürün mekaniğinin koruyucu kabuklarıdır.



TEHLİKE

Bakımdan sonra, sabit korumaları düzgün bir şekilde yeniden takmadan ürünü çalıştırmak ve bunlar olmadan kullanmak kesinlikle yasaktır.

Korumaların eksik veya kısmi olarak yeniden konumlandırılması nedeniyle olası dolaylı geçişlerden yararlanarak veya tüm sabitleme vidalarının üretici tarafından orijinal olarak amaçlandığı şekilde yeniden konumlandırılmadığı durumlarda sabit bir korumayı herhangi bir şekilde atlatmaya çalışarak ürüne müdahale etmek kesinlikle yasaktır.



NOT

Ürün mekaniğine erişim korumalarına özellikle dikkat ederek, sabit korumaların ve bunların sabitlemelerinin bütünlüğünü periyodik olarak kontrol edin.

4.12.2 AŞIRI ELEKTRİK YÜKLENMESİNE KARŞI CİHAZ

Ürün, elektrik devrelerini aşırı akım yüklerinden korumak için kullanılan bir sigorta ile donatılmıştır. Sigortanın işlevi, izin verilen, önceden belirlenmiş sınırı aşması durumunda devredeki elektrik akımını kesmektir. Aletin üzerine 20 A bıçaklı bir sigorta monte edilmiştir ve SARI renktedir.



Akım aşırı yüklenmeleri, aletin çalışmasındaki arızalardan veya kısa devrelere neden olan hatalardan kaynaklanabilir.



DİKKAT

Uygun olmayan sigortaların kullanılması, sigortaların onarılması veya elektrik devresinde sigorta olmadan atlama yapılması yangına ve ciddi yaralanmalara yol açabilir.

- Asla öngörülenden daha yüksek amperli sigortalar takmayın. Arızalı/kırık bir sigorta aynı amperajda (aynı renk ve yazı) ve aynı boyutta bir sigorta ile değiştirilmelidir.
- Sigortaları asla onarmaya çalışmayın.
- Bir sigortayı asla metal bir şerit, klips veya benzeri bir nesneyle değiştirmeyin.



NOT

Periyodik olarak ve her kullanımdan önce 20 A sigortanın (SARI renk) sağlamlığını kontrol edin. Kontrol ve/veya değiştirme yöntemleri 7.1.3 paragrafında verilmiştir.

4.13 ARTIK RİSKLER

Tasarım aşamasında, riskli bölgeler veya parçalar değerlendirilmiş ve önceki paragraflarda belirtildiği gibi kişilere yönelik riskleri ve ürün bileşenlerine zarar gelmesini önlemek için gerekli tüm önlemler alınmıştır.



DİKKAT

Bütün emniyet tertibatlarının işleyişinin periyodik olarak kontrol edin.

Sabit veya hareketli ürün koruyucularını sökmeyin. Ürünün çalıştırma, çalışma ve bakım alanına yabancı nesnelere veya aletler sokmayın.

Ürün, yukarıda belirtilen emniyet sistemleriyle donatılmış olmasına rağmen ortadan kaldırılamayan, ancak son kullanıcı tarafından bir takım düzeltici faaliyetlerle ve ürünle çalışan herkesin uyması gereken kurallar vasıtasıyla azaltılması mümkün olan bazı riskler mevcuttur.

Aşağıda, normal çalışma, ayarlama ve kurulum, bakım ve temizlik sırasında ürün için kalan risklerin bir özeti bulunmaktadır.

4.13.1 ÇARPMA VE EZİLME

Ürünün hareketli parçalarına erişmeyin.

Ürün üzerindeki korumalar çıkarılırsa risk mevcuttur.

Toplama kafası, çubuk, tutamak ve batarya gibi bileşenler uygun şekilde sıkılmazsa ürün parçalarının düşme riski.

4.13.2 YANGIN

Arıza olasılığına karşı, kullanılan plastik malzemeler (örn. kablo kılıfları, elektrik kabloları) kendiliğinden sönen cinsten ve standartlara uygundur.

Elde tutulan ve/veya elde taşınan taşınabilir bir ürün olan ürün, kendi yangın söndürme sistemiyle donatılmamıştır.

- Müşteri/kullanıcı, kullanıcının ülkesinde yürürlükte olan güvenlik ve yangın önleme yönetmeliklerine ve tesisin/kuruluşun iç yönetmeliklerine uygun olarak yeterli bir yangınla mücadele sistemi ihtiyacını değerlendirmelidir.
- Çalışma ve/veya bakım sırasında ürünün yakınında açık alev kullanmayın veya sigara içmeyin.



TEHLİKE

Bir yangın durumunda, ürünü her zaman kapatın ve tüm güç/enerji kaynaklarının bağlantısını kesin.



NOT

Ürün batarya ile çalışır. Uyulması gereken diğer bilgileri ürünle birlikte verilen belgelerde bulabilirsiniz.

4.13.3 PATLAYICI ORTAM:



DİKKAT

Ürün patlayıcı veya sınıflandırılmış ortamlarda kullanım için uygun DEĞİLDİR.

- Makinenin patlayıcı veya potansiyel patlayıcı ortamlarda kullanılması kesinlikle yasaktır.

Bu nedenle ürün **şu ortamlarda çalışmaya uygun değildir:**

- patlayıcı veya potansiyel patlayıcı
- yangın veya patlama tehlikesi olarak sınıflandırılmıştır
- korozif ortamların bulunduğu
- gazların ve/veya tozların sınıflandırıldığı
- herhangi bir malzeme ya da parlama kaynağı nedeniyle yangın riski bulunan

- Yukarıda listelenen ortamlardan herhangi birinde kullanılması kesinlikle yasaktır.

4.13.4 KÖRLÜK

Bütün kullanım, bakım ve temizlik aşamalarında bu risk mevcuttur.

- Ürünle çalışırken, nesnelere ve iş parçasının parçalarının fırlama riskini önlemek için başlığın yakınında durmak kesinlikle yasaktır.
- Ürünü kullanırken ve temizlerken, personel uygun koruyucu gözlük takmalıdır.



DİKKAT

Gözlük ve maske kullanmak zorunludur.

4.13.5 NESNELERİN DÜŞMESİ, FIRLAMASI

- Düşmelerini veya etrafa savrulmalarını önlemek için iş aletlerini ve nesnelere geçici olarak bile gözetimsiz bırakmaktan kaçının
- Kullanım ve/veya bakım faaliyetleri sırasında, işleme kalıntılarının ve/veya yağlayıcıların dökülme riskini önlemek için toplama kafası başkalarına veya kendinize doğrultmaktan kaçının.
- Hasat faaliyetleri sırasında ürünün düşme ve/veya fırlama riski olabilir.



DİKKAT

Tüm işletme ve bakım personeli için yüz (koruyucu kalkan) ve vücut koruması kullanımı zorunludur.

4.13.6 KAYMA

Bağlantı halkalarının yağlanması kaynaklanan herhangi bir yağlayıcı sızıntısı, kullanım ve çalıştırmadan sorumlu personelin kaymasına neden olabilir.

Yönergelere/kullanım koşullarına uyulmaması durumunda da risk mevcuttur.

Kayma riskini önlemek için, alet sadece güvenli ve sabit bir pozisyonda yerden kullanılmalı, kullanım ve taşıma sırasında mükemmel ve sabit bir denge sağlanmalıdır.



DİKKAT

Bu alanlara kaymaz ayakkabılarla girin ve bu alanları daima temiz tutun. Kullanıma göre periyodik kontroller gerçekleştirin.



NOT

Çalışma sahasının koşulları (eğim, yüzey, vb.) bu riskte dikkate alınmaz, lütfen verilen ek gereksinimler için bölüm 3.1 ve 3.2'ye bakın, çalışma sahasının ve ürünün doğru kullanım koşullarının risk değerlendirmesini yapmanın kullanıcının sorumluluğunda olduğunu unutmayın.

4.13.7 KAMÇI ETKİSİ

Hasat işlemleri sırasında aletler tarafından oluşturulan geri tepme ve yukarı doğru sıçrama hareketlerine dikkat edin. Geri tepmeler, tehlikeli denge ve alet kontrolü kayıplarına neden olabilir.

4.13.8 TAKILMA

- Malzemelerin dağınık bir şekilde bırakılması takılıp düşme tehlikesine ve gerektiği durumlarda kullanılacak acil çıkışların kısmen veya tamamen kapatılmasına yol açabilir.
- Çalışma ve geçiş yerleri ve acil çıkışları engellerden arındırılmış ve standartlara uygun vaziyette tutun.

4.13.9 DEVRE ARIZALARI

- Olası arızalar nedeniyle, kontrol devreleri/bileşenleri, güvenlik devreleri/bileşenleri ve güç kaynağı devreleri/bileşenleri etkinliklerinin bir kısmını kaybedebilir ve bu da güvenlik seviyesini düşürebilir.
- Ürün üzerindeki cihazların/bileşenlerin ve tüm bağlantıların işlevsel durumunu periyodik olarak kontrol edin.

4.13.10 YILDIRIM

Dışarıda/açık havada kullanılan bir el aleti olduğundan, yıldırımın etkilerine karşı koruma ile donatılmamıştır.

- Bakım faaliyetlerinden sorumlu personeli bilgilendirin ve faaliyetin gerçekleştirilmesi konusunda usulüne uygun olarak eğitildiklerinden ve mevcut kalan risklerin farkında olduklarından emin olun.
- Olumsuz hava koşullarında (şimşek veya fırtına riski) herhangi bir faaliyetin gerçekleştirilmesi yasaktır.

4.14 ARACIN KULLANIMI İLE İLGİLİ EK TEHLİKE YÖNERGELERİ



TEHLİKE

- Hasarlıysa, doğru ayarlanmamışsa veya tam olarak monte edilmemişse ürünü kullanmayın.
- ON/OFF şalteri düzgün çalışmıyorsa ürünü kullanmayın.
- Ürünü bir merdiven, iskele veya zemin seviyesinde olmayan ve/veya sabit olmayan bir yüzey üzerinde çalışırken kullanmayın.
- Ürünü elektrik kablolarının yakınında kullanmayın.
- Ürünü kullanırken sağduyunuzu kullanarak ve geçerli güvenlik yönetmeliklerine uyarak gerçekleştirdiğiniz faaliyetlere dikkat edin ve konsantre olun.
- Hareketli parçalarla bakım (olağan ve/veya olağanüstü) yapılması yasak olduğu gibi, her türlü hareketli parçaya dokunmayın. Herhangi bir bakım faaliyeti gerçekleştirmeden önce güç kaynağının sökülmesi zorunlu bir gerekliliktir.
- Ekipmanı temizlemek veya yıkamak için benzin, çözücüler veya diğer yanıcı ürünler kullanmak yasaktır.
- Ürün üzerindeki korumaları, kumanda, kontrol ve güvenlik cihazlarını kurcalamayın, değiştirmeyin ve/veya by-pass etmeyin.



TEHLİKE

- Ürünü çalıştırmadan önce, toplama kafasının ve çatal uçlarının yabancı cisimlerle veya gerilim taşıyan parçalarla temas etmediğinden emin olun.
- Mükemmel bir dengelyi garanti eden sabit ve güvenli bir çalışma pozisyonunu alın (örneğin düz ve kuru yüzey).
- Ürünü, aksesuarları vb. bu talimatlara uygun olarak ve çalışma koşullarını ve gerçekleştirilecek işlemleri dikkate alarak kullanın.
- Her kullanımdan önce güvenlik ve komuta kontrol sistemlerinin mükemmel çalışır durumda olup olmadığını kontrol edin.
- Alet tutamaklarını (hem tutamak hem de direk tutamağı) iki elinizle sıkıca tutun.
- Her zaman kuru, temiz (işleme artıkları, yağ, vb.) ve sağlanan KKE'yi kullanıyor olması gereken kabzalara özellikle dikkat edin.
- Kamçı etkisi nedeniyle ürünün kontrolünü kaybetmeye neden olabileceğinden gerilim altındaki dallara dikkat edin.
- Yağ buharı ve/veya ahşap tozunun solunması solunum sisteminde tahrişe veya zehirlenmeye neden olabilir. Uzun süreli rahatsızlıklarda bir hekime danışın.
- Aletin yanlışlıkla açılmasını önleyin. Aleti kullanırken veya taşıırken, güç kaynağına (akü/pil paketi) bağlamadan önce anahtarın kapalı (OFF konumu) olduğundan emin olun.



TEHLİKE

Ürünün çalıştırılması ve bakımı sırasında ayakkabı, eldiven ve koruyucu gözlük veya ekran kullanın.



TEHLİKE

- Ürünü güç kablosundan tutarak taşımayın.
- Herhangi bir ayarlama veya bakım yapmadan önce batarya bağlantısını kesin.
- Ürün kullanılmadığında, gereksiz batarya tüketimini ve/veya bileşenlerin bozulmasını önlemek için ON/OFF düğmesini kapatın.
- Ürünün kullanılmadığı her durumda ürünü, toplama kafası arkaya bakacak şekilde ve güç kablosu konektörden ayrılmış olarak tutun.
- Güç kablosunu bağlamadan önce, konektörün kuru ve oksidasyon içermeyen temiz temas noktalarına (kir veya diğer engelleyici malzeme yok) sahip olduğundan emin olun.
- Herhangi bir ayarlama veya bakım yapmadan önce konektörü beslemeden ayırın veya bataryayı çıkarın.
- Ürünü yalnızca üretici tarafından belirtilen aksesuarlarla birlikte kullanın.
- Herhangi bir olağan bakımdan önce lütfen bu kılavuzu dikkatlice okuyun. Kılavuzda belirtilmeyen bakım faaliyetleri için lütfen üreticinin servis merkezine başvurun.
- Ürün üzerindeki tüm etiketleri ve piktogramları, özellikle tehlike ve güvenlik işaretleriyle ilgili olanları, tamamen okunabilir ve hasarsız durumda tutun.



DİKKAT

Ekipmanın herhangi bir bakımını veya mekanik ayarını yapmadan önce, güvenlik ayakkabıları, tulumlar, delinmez eldivenler ve yüzü korumak için gözlükler gibi KKE'lerin kullanılması zorunludur.

- Herhangi bir onarım veya bakım çalışması yalnızca usulüne uygun olarak eğitilmiş personel tarafından gerçekleştirilebilir. Bilgilendirilmiş ve talimatlandırılmış, ayrıca yapılacak işin türüne bağlı olarak gerekli profesyonel profille (mekanik bakım teknisyeni ve/veya elektrik bakım teknisyeni) yetkilendirilmiştir.
- Herhangi bir ayar ve/veya bakım çalışmasından önce ürünün güç kaynağıyla (akü/pil paketi) bağlantısının kesilmesi zorunlu bir gerekliliktir.
- İşletim, bakım ve/veya onarım çalışmaları sırasında, yetkisiz kişiler ürünün çalışma alanından en az 5 metre uzakta durmalıdır.
- Koruyucu veya güvenlik cihazlarının (varsa) sökülmesi yalnızca olağanüstü bakım işlemleri için ve yalnızca **bakım** personeli tarafından, güç kaynaklarının bağlantısı kesildikten sonra gerçekleştirilmelidir. Bakım teknisyeni ayrıca ürüne herhangi bir zarar gelmesini önlemek için tüm personelin güvenliğini sağlamalı ve bakım sonunda ve her zaman yeni kullanımdan önce cihazların etkinliğini geri kazanmalıdır.
- Bu kılavuzda yer almayan tüm bakım işlemleri üreticinin C.A.T. merkezi tarafından gerçekleştirilmelidir.
- Bakım, onarım ve sorun giderme çalışmaları, tüm aktif emniyetlerinin doğru çalıştığına doğrulanması ile sonuçlandırılmalıdır.
- Bakım veya onarım işlemleri sonunda ürün sadece **bakım teknisyeninin** kontrolü üzerine çalıştırılmalıdır, iş bu teknisyen aşağıdakilerden emin olmalıdır:
 - işlemlerin tamamlandığından;
 - ürün mükemmel çalışıyor;
 - emniyet sistemlerinin etkin olduğundan;
 - ürün üzerinde kimsenin çalışmadığından.

4.15 İLAVE OLARAK DİKKAT EDİLMESİ GEREKEN DURUMLAR



DİKKAT

Ürünü kullanan ve bakımını yapan bütün personelin güvenlik ve işletimle ilgili yeterli eğitimi aldığından emin olun.

Tüm personelin mevcut ve aşağıdaki 4.13 paragrafında belirtilen artık risklerin farkında olduğundan emin olun.



DİKKAT

Ürün çalışır durumdayken asla servis yapmayın.



DİKKAT

Bütün emniyet tertibatlarının bağlı ve iyi çalışır durumda olduğundan emin olun. Emniyet tertibatlarını asla modifiye etmeyin veya etkisiz kılmayın.



DİKKAT

Alet kullanılmadığında, gereksiz batarya tüketimini ve/veya parçaların bozulmasını önlemek için ON-OFF düğmesini kapatın.



DİKKAT

Ürün, her kullanımdan önce ve her durumda düşme veya çarpma gibi olaylardan sonra üründeki herhangi bir hasarı tespit etmek için incelenmelidir.



DİKKAT

Ürünü iç mekanlarda veya potansiyel olarak patlayıcı ortamlarda kullanmayın.

Ürün yalnızca bu kılavuzu okuyup anlayan, uygun şekilde eğitilmiş ve talimat almış bir operatör tarafından kullanılabilir.

Hareket halindeki kısımlara yabancı cisimler sokmayın.

Yapılacak işlemlere uygun kişisel koruyucu donanımlar kullanın. Giysiler vücudu saran türden olmalıdır. Hareket halindeki kısımlarda takılıp sıkışabileceklerinden, kravat, kolye, kemer veya uzun dağınık saçlarla işlem yapmaktan kaçının.

Alkolün etkisi altında olan veya uyanıklığı veya refleksleri azaltan ilaçlar alan bir kişinin ürünü kullanma veya ürünle etkileşimde bulunma ya da bakım veya onarım çalışmaları yapma yetkisi yoktur.

Makinenin, işbu kılavuzdaki talimatlara uyulmadan kullanılması halinde, başka insanlara veya mallarına gelecek zarar veya meydana gelecek kazalardan kullanıcı sorumludur.

Yağ buharının solunması, solunum sisteminde tahriş veya zehirlenmelere yol açabilir. Uzun süreli rahatsızlıklarda bir hekime danışınız.

Operatörün güvenliğini korumak ve olası hasarları önlemek için, ürün üzerinde herhangi bir çalışma yapmadan önce kullanım ve bakım kılavuzunun tamamının okunmuş ve anlaşılması çok önemlidir. Bu talimatların amacı, ürünün çalışmasını ve güvenli kullanımının yanı sıra yürürlükteki yönetmeliklere uygun olarak doğru koşulları açıklamaktır.

Talimatlara uyulması tehlikelerin önlenmesine, onarım masraflarının azaltılmasına ve ürünün ömrünün uzatılmasına yardımcı olur. Kullanım kılavuzunun bütün kısımları eksiksiz ve okunaklı olmalıdır.

4.16 GENEL DAVRANIŞ KURALLARI

Görevli personel, iş yerinde hem kendi sağlığına hem de diğer çalışanların sağlığına dikkat etmekle yükümlüdür. Bu, eğitimlerine, aldıkları talimatlara ve işveren (veya yönetici) tarafından sağlanan araçlar ve kaynaklara uygun olarak yapılmalıdır. Ayrıca, yürürlükteki düzenlemelere ve bu kılavuzda yer alan bilgilere uymaları gerekmektedir.

Davranış, üç faktörün sonucudur:

➤ **Tutum**

Doğru tutum ve dikkatli davranış (öz denetim), hem kişinin kendisi hem de diğer çalışanlar için bir savunma mekanizmasıdır.

Öz denetim olmadan, yasalar, kurallar, talimatlar ve alınan önleyici ve koruyucu tedbirler yeterince etkili olmaz.

Yanlış bir tutum ve dikkatsiz davranış, hem kişinin kendi güvenliğini hem de yakındaki diğer çalışanların güvenliğini tehlikeye atar.

➤ **Dikkat**

İş kazalarının çoğu dikkatsizlikten kaynaklanır. Kişinin kendi eylemlerini sürekli kontrol etmesi (dikkat), ayrıca diğer çalışanların da aynı şekilde davranması, risklere maruz kalma durumunu önemli ölçüde azaltır ve daha fazla güvenlik sağlar.

➤ **Genel davranış kuralları veya normlar**

Doğru tutum ve dikkat tek başına güvenlik koşullarını garanti etmek için yeterli değildir.

Bazı iş kazaları belirgin sebepler olmadan da meydana gelebilir; bu nedenle yasa, standart ve tavsiyelerin, yani deneyim ve bilginin ürünü olan bir takım kurallara uyulması gerekir.

Bu yüzden, kanunların, kuralların, tavsiyelerin yanı sıra deneyim ve bilgi birikiminin sonucu olan belirli kurallara uyulması gerekmektedir.

- 1) Üstleriniz tarafından verilen talimatlara uyun.
- 2) Acil durumlarda ve yetkinlikleri doğrultusunda, çalışanlar karşılaştıkları eksiklikleri veya tehlikeleri ortadan kaldırmak veya azaltmak için adımlar atmalı ve daha sonra eylemlerini sorumlu kişiye rapor etmelidir;
- 3) Güvenlik, uyarı veya kontrol cihazlarını çıkarmayın. **Yetkinliğiniz dahilinde olmayan veya tehlikeli olabilecek** işlemleri kendi inisiyatifinizle gerçekleştirmeyin;
- 4) İşveren, yöneticiler ve görevlilerle birlikte, sağlığı korumak için gerekenin yapılmasına ve yetkili mercilerin talimatlarına uyulmasına katkıda bulunun.
- 5) Herkes kendisine verilen görevi yerine getirebilecek durumda olmalı ve aşağıdaki işlemleri yapmalıdır:
 - Çalışma alanını kontrol edip oluşabilecek sorun ve riskleri anlamalı;
 - verilen görevlerin yerine getirilmesinin kendisi veya diğer işçiler için tehlikeli olmaması için gerekli bütün tedbirleri almalı;
 - gerekli koruyucu önlemleri almadan tehlikeli koşullarda işlem yapmamalıdır. Yüksekte yapılan işlemler için kemer veya emniyet halatları gibi KKE'ler kullanın;
- 6) Araçları, makineler, ekipmanları ve emniyet tertibatlarını doğru şekilde kullanın;
- 7) Araçları, sistemleri, makineleri, ekipmanları izinsiz kullanmayın ve hakkında yeterli bilgi sahibi olmadığınız ve yetki alanınıza girmeyen manevra, üretim, faaliyet veya diğer işlemleri yapmayın;
- 8) Kişisel koruyucu donanımları (KKE) ve diğer koruyucu araçları, bireysel ve toplu koruma ile ilgili alınan eğitim ve diğer talimatlara uygun ve doğru şekilde kullanın;
- 9) Sistem, ekipman, makine ve/veya araçlar ile kullanılan emniyet tertibatlarındaki sorunları ve karşılaşılan her türlü tehlikeyi derhal üstlerinize bildirin;
- 10) Acil durumlarda (yangın, ağır iş kazası, vb.) yapılması gerekenlerle ilgili bilgi sahibi olun;
- 11) Hareketli parçaların bulunduğu makine ve ekipmanlarla çalışan personel, iş sırasında bileklik, yüzük, kolye, kravat, atkı veya benzeri aksesuarlar bulundurmamalıdır;
- 12) Geçiş ve dolaşım yollarını daima boş bırakın;
- 13) Temizlik veya yıkama yapmak için benzin, gaz yağı, etil alkol veya kimyasal solventler kullanmayın;
- 14) Çalışma ve bakım işlemleri alanlarını her zaman temiz ve düzenli tutun.
- 15) Kullanılan ekipman ve malzemelerin, hem başkalarının hem de ileride kendinizin çalışma alanını engellememesi için toplanıp düzenlenmesi zorunludur;
- 16) Çeşitli çalışma alanlarına yerleştirilen güvenlik levhalarındaki yasalara uyun;
- 17) İş kıyafetlerindeki toz, kir, vb.ni temizlemek için asla basınçlı hava veya oksijen kullanmayın;
- 18) Ufak yaraları veya hafif travmaları ihmal etmeyin ve derhal ilk yardım kutularındaki uygun aletlerle müdahale edip üstlerinize haber verin;
- 19) Tehlikeli olabileceğinden ve iş kazalarına yol açabileceğinden, iş sırasında dikkatinizi dağıtmayın ya da iş arkadaşlarınızla şakalaşmayın.

4.17 İŞARET LEVHALARI

Makinede tespit edilen çeşitli artık risklere göre, CAMPAGNOLA S.r.l. ürün üzerine tesislerde kullanılacak grafik sembollerle ilgili Avrupa Standardına (92/58/CEE Yönetmeliği) göre belirlenen tehlike, uyarı ve zorunluluk belirten işaret levhaları yerleştirmiştir.

Bu levhalar görünür şekilde yerleştirilmiştir.



DİKKAT

Üründeki işaret levhalarının çıkarılması kesinlikle yasaktır. CAMPAGNOLA S.r.l., bu yasağa uyulmaması halinde ürünün güvenliği ile ilgili herhangi bir sorumluluk kabul etmemektedir.



DİKKAT

Ürünün işyerinde kullanılmasının ardından, mevcut kalan risklere bağlı olarak gerekli işaretlerin benimsenmesi müşterinin/son kullanıcının sorumluluğunda olacaktır.



DİKKAT

Müşteri/kullanıcı aşınma nedeniyle okunmaz hale gelen işaret levhalarını yenileriyle değiştirilmelidir.

4.17.1 İZLEME PLAKALARININ ELDEN ÇIKARILMASI

CAMPAGNOLA S.r.l. tarafından üretilen tüm modellerde, mevcut olan artık riskleri göstermek amacıyla uyarı levhaları tanımlanmıştır ve bu risklerin türü aşağıda belirtilmiştir.

Ürünün boyutları nedeniyle, ürün için belirlenen tüm uyarı levhalarının yerleştirilmesi mümkün değildir. Bu sebeple, üretici, ürüne CE işaretleme levhasını uygulamıştır. Bu levhada, kullanım kılavuzunun her bölümünün okunmasının ve anlaşılmasının zorunlu olduğunu belirten bir zorunluluk piktogramı yer almaktadır.

Ürünün doğru kullanımı ve benimsenen teknik çözümlere rağmen kalan riskler amacıyla ürüne belirtilen konumda yapıştırılmış CE plakasının ve aşağıda gösterilen izleme plakalarının bütünlüğünü sağlamanın, ürünü teslim aldıktan sonra kullanıcının kesin sorumluluğu olduğunu lütfen unutmayın.

"AEEE" 2012/19/UE Yönetmeliği uyarınca bilgiler: Bkz. paragraf 4.11	Ürüne/alete yapıştırılmış plakasının yeri	CE	Sağlanan kılavuzun tamamını okuma ve anlama yükümlülüğü



Bunu, kalan risklerle ilgili tehlike ve yasaklama piktogramları takip eder. Bunların açıklaması için lütfen bölüm 1.4'e bakınız.



5. KURULUM



DİKKAT

Bu bölümü okumadan önce, ürünü güvenli şekilde kullanabilmek için, 4 numaralı "Güvenlik" bölümünü okuyun.

5.1 AMBALAJ VE AMBALAJDAN ÇIKARMA

Ürün, sevkiyat sırasında korunması ve zarar görmemesi için genellikle üreticiden müşteriye uygun ambalajlar (karton kutu; bavul vb.) kullanılarak paketlenir ve taşınır.

Ambalajın kütlesi 20 kg'ı geçmez ve bu nedenle özel yardımlar olmadan taşınması kolaydır.



DİKKAT!

Yüklerin taşınma hareketleri çalışma yerlerindeki güvenlik konusunda geçerli düzenlemelere uygun şekilde gerçekleştirilmelidir. Aleti orta veya uzun süre saklamak veya kullandıktan sonra saklamak veya onarım için bir servis merkezine göndermek için kutuyu saklayın.

Ürün ambalajının üzerinde nakliye için gerekli bilgi ve piktogramlar bulunur.

Ürün teslim alındıktan sonra, sevkiyat sırasında herhangi bir hasar meydana gelmediğinden emin olmak için hem ambalajın hem de içeriğin bütünlüğü kontrol edilmelidir.

Nakliye sırasında hasar görmüş olması halinde, ürünün tesliminden itibaren en geç 8 gün içinde

CAMPAGNOLA S.r.l.'ye, hasarlı kısımlarının fotoğraflarının bulunduğu yazılı bir şikayet mektubu gönderin.

Ambalajın içeriğinin nakliye belgelerindekilerle tamamen aynı olup olmadığını kontrol edin.

Kullanıcı, ambalajı ülkesindeki yasalara uygun şekilde bertaraf etmelidir.

Ambalajın bertarafı kullanıcı/Müşteri tarafından yapılır.

5.1.1 DEPOLAMA

Paketlenmiş ürün, sıcaklık -10° C'den düşük veya +50° C'den yüksek olmadığı ve bağıl nem %80'i aşmadığı sürece (yoğuşma olmadan) normal olarak kapalı bir ortamda saklanabilir.

Ambalajın üzerine başka hiçbir ambalaj yerleştirilmemelidir.

Kırılgan malzemeler için özel dikkat gösterilmelidir.

Ambalaj üzerinde işaretlenmiş konum göstergelerini takip edin.

Yükleme, boşaltma ve nakliye sırasında darbeleri ve hasarı önlemek için özel dikkat gösterilmelidir.

Bu işlemler sırasında ambalajın hasar görmediğinden emin olun.

Hasarlı hiçbir ambalaj müşteri tarafından onarılmayacaktır.



DİKKAT

Bir ürünün çevresel koşullara maruz kalmasından kaynaklanan bazı etkilerin, ürünün aralarında özellikle kritik olan iki veya daha fazla faktöre veya parametreye sırayla maruz kalmasının doğrudan sonucu olduğu unutulmamalıdır:

- Ürünün düşük sıcaklık koşullarına maruz kaldıktan hemen sonra yüksek sıcaklık koşullarına maruz bırakılması veya tam tersi ya da ürünün yüksek sıcaklık koşullarına maruz kaldıktan hemen sonra suya (yağmur, su jetleri, kar, daldırma vb.: tüm yasak koşullar) maruz bırakılmasından kaynaklanabilecek **termal şok**;
- Ürünün neme, yağmura veya yağmur dışındaki nedenlerle suya maruz kalmasından hemen önce veya sonra donma noktasının altındaki sıcaklıklara maruz kalmasından kaynaklanabilecek **buz oluşumu**.



DİKKAT

Ürün yukarıda belirtilen koşullar dahilinde depolandıktan sonra, termal şok, buz oluşumu veya nem vb. nedenlerle elektrik/elektronik parçaların zarar görmesini ve bu devrelerin bozulmasını veya hasar görmesini önlemek amacıyla, izin verilen doğru ortam sıcaklığı koşullarını yeniden oluşturmak için (bkz. paragraf 4.7) yaklaşık 12 saat boyunca çalışmaz durumda tutulması öngörülmektedir.



NOT: Yukarıdakiler dışındaki koşullar, mevcut ve tedarik edilen belirli bileşen belgelerinde belirtilebilir. Bu durumda, özel belgelerdeki talimatlara uyulmalıdır.

5.2 ÜRÜN MONTAJI

Bu kılavuz kapsamındaki ürün demonte olarak teslim edilir.
Ürünü aşağıdaki gibi monte etmeye devam edin.

- Toplama kafasını (12) ve sekiz çatallı ucu (13) ambalajından çıkarın.
- Çatalları iki desteğe (14) hafifçe bastırarak yerleştirin ve blokaj dişlerinin destekten çıktığından emin olun.
- Çubuğu ambalajından çıkarın.
- Toplama kafasından (12) ve çubuktan (6) çıkan konektörleri (10 ve 11) bağlayın.
- Dönme önleyici konuma dikkat ederek çubuğu toplama kafasının içine gidebildiği kadar sokun.
- Çubuğu güvenli bir şekilde sıkıştırmak için kafa (12) üzerindeki kelepçenin vidalarını (16) sıkın.

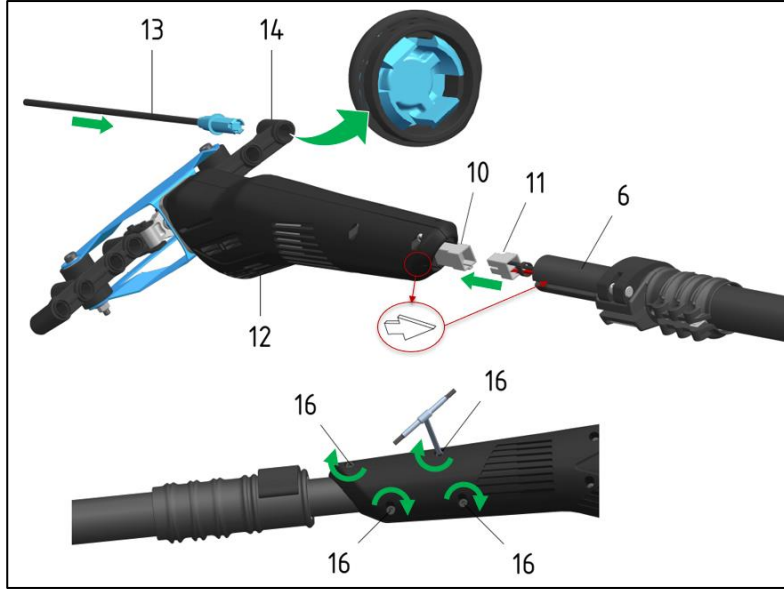

- Kabzayı (1 veya 2) ambalajından çıkarın.
- Kabza kelepçesinden ve çubuktan çıkan konektörleri (9 ve 11) bağlayın.
- Kabza (1 veya 2) üzerindeki kelepçenin vidalarını (16) sıkın.

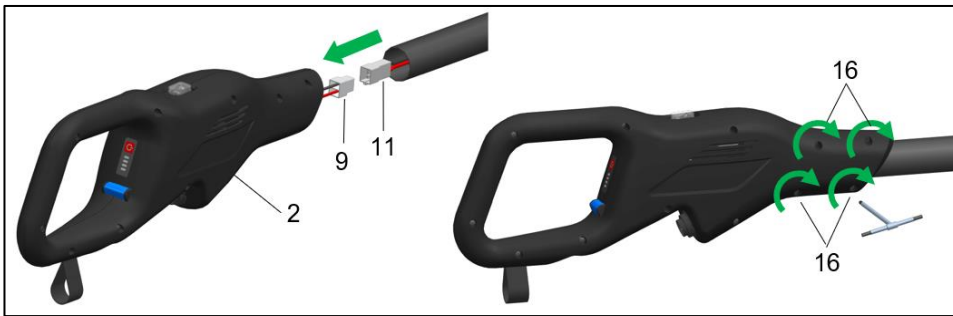
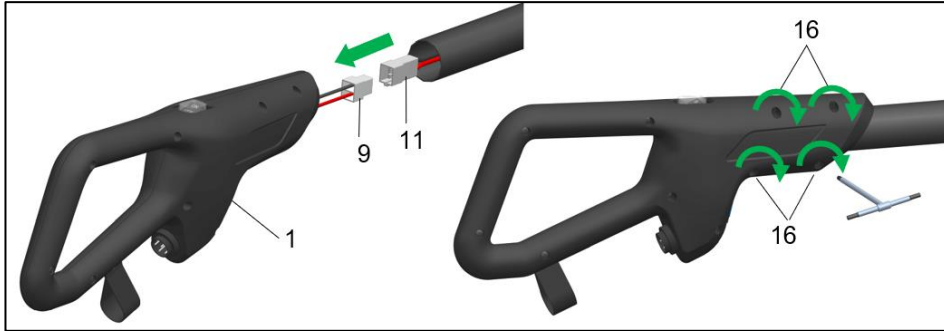

- Teleskopik çubuk üzerindeki kolun (8) kilidini açın.
- Teleskopik borunun uzunluğunu çalışma yüksekliğine ayarlayın.
- Kolu kilitleyin (8)

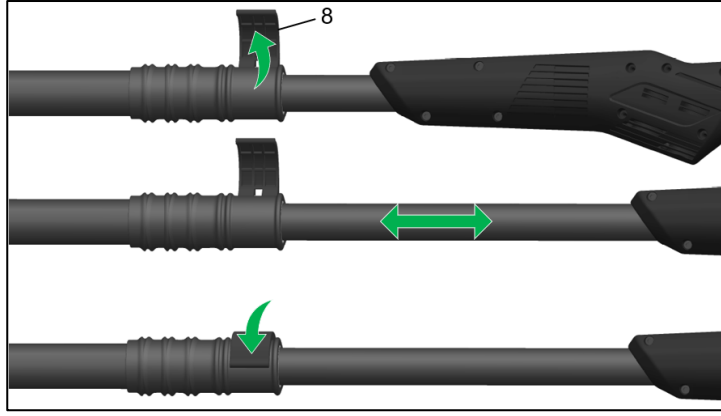

Ürünün montajını tamamlamak için şimdi güç kaynağını bağlamak gerekir.

12V kurşun-asit batarya varsa (dahil değildir), batarya ve alet arasındaki bağlantı, kabza (1) veya plug in kabza (2) olması fark etmeksizin aynıdır.

Öte yandan, 21,6V lityum-iyon batarya varsa (dahil değildir), mümkün olan tek bağlantı plug in kabzadır (2).

12 V kurşun-asit batarya ile, aleti bataryaya bağlamak için besleme kablosunu (18) kullanın ve aşağıdaki şekilde devam edin.

- Besleme kablosunu (18) ambalajdan dışarı çekin
- Kablo konektörünü (18) kabzaya (1 veya 2) altındaki yuvaya (17) yerleştirin.
- Güç kablosunu (18) konektöre (5) bağlayın.

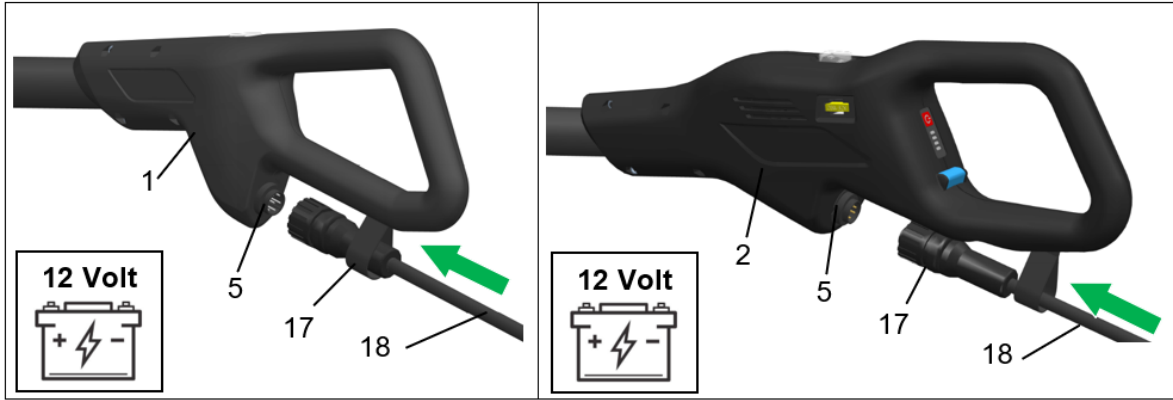

- ON-OFF şalterinin (3) OFF konumunda olduğundan emin olun.
- Güç kablosunun (18) tutucularını (19) kutuplara uyararak bataryaya bağlayın.

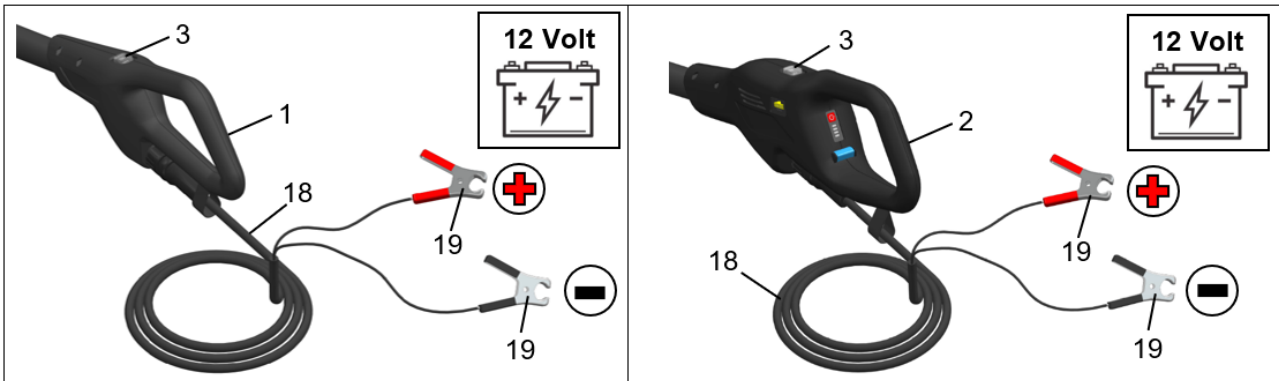

DİKKAT!

ON-OFF (3) şalterine ON konumunda basıldığı anda alet hemen çalışmaya başlar. Aleti kişi ve nesnelere uzak olacak şekilde yerleştirmeye dikkat edin. Uyarıya uyulmaması operatörlerin sağlıklarını açısından potansiyel bir tehlikedir.

21,6V lityum plug-in batarya varsa aşağıda gösterildiği gibi takma işlemine devam edin.

- Bataryayı (24) paketinden çıkarın
- Yalnızca ve yalnızca ürünle uyumlu bataryalar kullandığınızdan emin olun (bkz. par. 2.2)
- Batarya tarafındaki ve alet tarafındaki kontak terminallerinin (20) hasarsız ve temiz olduğundan emin olun;
- Emniyet düğmesini (23) basılı tutarken bataryayı (24) plug-in kabzanın (2) alt tarafındaki kılavuzlara (21) gidebildiği kadar yerleştirerek devam edin.
- Batarya strokunun sonuna ulaştığında, klik sesiyle işaret edilen mekanik bir kilit elde etmek için emniyet mandalını (23) serbest bırakın.

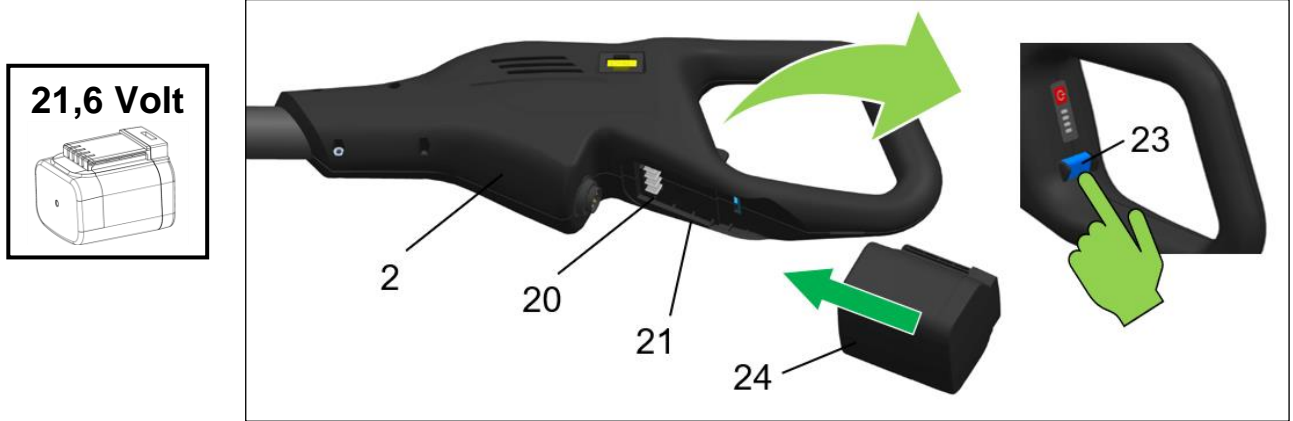

5.3 ÇALIŞTIRMADAN ÖNCE YAPILACAK KONTROLLER

Bu bölümde, ilk çalıştırmadan önce ürün üzerinde yapılması gereken kontroller ve denetimler açıklanmaktadır.

- Sapın ve toplama kafasının uzatma çubuğu üzerinde düzgün şekilde sıkıldığını kontrol edin.
- Çubuk kelepçesi üzerindeki kolun (8) kilitli konumda olduğunu kontrol edin.



DİKKAT

Ürünü çalıştırmadan önce, batarya da dahil olmak üzere tüm parçalarının sağlamlık kontrolünü yapın.

Kullanmadan önce (bkz. par. 6), bataryanın satın alınan ürüne uygunluğuna ek olarak, düşmeleri ve/veya mallara ya da kişilere zarar gelmesini önlemek için bataryanın tamamen takılı ve kilitli olduğundan emin olun.

5.4 SERVİS DIŞI BIRAKMA

Aşağıdaki paragrafta ürünün kullanım ömrünün sonunda servis dışı bırakılması, imhası ve tasfiyesi ile ilgili bazı tavsiye ve bilgiler yer almaktadır.

Makinenin servis dışı bırakılması için aşağıda verilen işlemler yapılması ve kullanılan komponentlerin kullanım kılavuzlarındaki talimatlara uyulmalıdır.

Ürünü oluşturan temel malzemeler şunlardır:

- 1) Boyalı, plastik kaplı veya galvanize ferritik çelik;
- 2) Polietilen plastik malzemeler;
- 3) Elastomerler, PTFE, grafit;
- 4) Dişli yağı;
- 5) Motor;
- 6) Elektrik kabloları ve kablo kılıfları;
- 7) Elektronik kontrol ve çalışma tertibatları;
- 8) Pnömatik hortumlar ve bağlantı parçaları. (sadece pnömatik aletler için)

Ürün söküldükten sonra, çeşitli malzemeler ayrılmalı ve ürünün imha edileceği ülkenin yönetmeliklerine uygun olarak imha edilmelidir.

Aşağıda verilen işlemler sadece uzman ve yetkili personel tarafından yapılabilir:

- Personel için risk oluşturmadan tüm hareketleri gerçekleştirmek için ürünün etrafında yeterli alan oluşturun;
- Ürünün güç kaynaklarının bağlantısını kesin;

Ancak yukarıdaki faaliyetler gerçekleştirildikten sonra, ürünü yukarıdan aşağıya doğru yıkararak ve yerçekimine maruz kalan tertibatlara özel dikkat göstererek sökmeye devam edin.

- Çıkarılabilen parçaları sökün ve parçaları ayrıştırarak toplamak için mümkün olduğunca malzemelerine göre (plastik, metal, vb.) ayırın. Makineden elde edilen malzemelerin özel firmalar tarafından bertaraf edilmesini sağlayın.
- Gerekli tüm önlemleri alarak ürünün çeşitli parçalarını çalışma alanından çıkarın ve kullanın
- Bu işlemler için daima bölüm 4'te belirtildiği gibi uygun KKE'ler kullanın.
Ürün önceki prosedüre göre söküldükten sonra, çeşitli malzemeler ayrılmalı ve ürünün atılacağı ülkenin yönetmeliklerine uygun olarak atılmalıdır. Ürün, özel sökme prosedürleri gerektiren tehlikeli bileşenler veya maddeler içermez.



DİKKAT

Parçaların veya bileşenlerin sökülmesi sırasında düşme olasılığı operatörler için ciddi bir tehlike oluşturabileceğinden çok dikkatli olunmalıdır.



NOT

Bertaraf işlemi, ürünün kurulu olduğu ülkenin mevzuatına uygun olarak gerçekleştirilmelidir. Kullanıcı, ülkesindeki mevzuatlara uygun şekilde hareket etmek zorundadır.



NOT

Ürünü oluşturan parçaların söküm, imha ve tasfiye işlemlerinde zorluk çekmeniz halinde, güvenlik ve çevre koruma ilkeleri ile ilgili yapılması gerekenleri size gösterecek olan CAMPAGNOLA S.r.l. teknik proje ofisine başvurun.

4 numaralı "4.2.1 ÖZEL ATIKLARLA İLGİLİ TALİMATLAR" bölümünü de inceleyin

5.4.1 BATARYALARIN İMHASI İÇİN EK BİLGİLER



NOT: Batarya paketleri veya batarya sistemleri ile donatılmamış ürünler için lütfen batarya paketinin veya batarya sisteminin hizmet dışı bırakılması veya bertaraf edilmesi için özel belgelere bakın.

6. KULLANIM VE ÇALIŞTIRMA

6.1 GENEL BİLGİLER

- Sadece iyi bir görünürlük koşulunda aleti kullanın. Çok az aydınlatılmış bir iş alanı kaza nedeni olabilir. 2 metreden daha az net bir görüşü engelleyen havada toz veya kum ile veya gece, gün batımı, şafak zamanı gibi yetersiz aydınlatma koşullarında kesimler yapmayınız. Makinenin kullanıldığı alanlar, çalışılan alan üzerinde minimum 0,7 homojenlikle 100 lüks ve yakın çevresinde en az 0,3 homojenlikle 50 lüks yeterli aydınlatmaya sahip olmalıdır.
- Makineyi operatör için tehlikeli koşullarda, kaygan zeminde ve/veya dik yokuşlarda kullanmayın.
- Kullanım sırasında dinlenme sürelerine uyararak (çalışma saati başına bir dinlenme süresi önerilir), çalışma aşamalarında değişim ve pozisyon sırasında her zaman doğru duruşu sağlayın (daha fazla hareket gücü için bir ayak diğerinin önünde olacak şekilde bacaklar hafifçe açık, gövde dik).
- Ürünün hasar görmesini önlemek için üniteyi ıslatmadığınızdan, suya batırmadığınızdan veya su, kar, genel olarak nemli yüzeylerle temas ettirmeden emin olun.
- Hasar, tehlike veya yaralanmayı önlemek için çalıştırmadan önce çocukları, zayıf kişileri, gözlemcileri veya hayvanları güvenli bir mesafede ve ürünün menzili dışında tutun.
- Ürünü ısı kaynaklarından, yağdan, çözücülerden ve kılavuzda belirtilen ve izin verilenler dışındaki çevre koşullarından uzak tutun.

- Hasar durumunda veya batarya sıvısının sızdığı başka bir durumda, bu sızıntıdan kaynaklanan temas veya başka bir durumda personel için riskler olabileceğine dikkat çekilmektedir. Batarya sıvısına dokunmayın. Temas durumunda temiz su ile hemen durulayın. Eğer sıvı göz ile temas ederse bol temiz su ile durulayın ve hemen uzman bir hekime danışın.
- Ürünü yalnızca açıklanan amaçlar için kullanın. Başka her türlü kullanım kazalara neden olabilir.
- Yanlış kullanım, yaralanma, düşme ve kazara çarpmalardan kaçınmak için ürünü her iki elinizle tam ve sıkı bir şekilde kavrayarak tutun ve kullanın.
- Emniyet sistemlerinin daima tam verimle çalıştıklarından emin olunuz.
- Ürünü çalıştırmadan önce, hareketli parçalar arasında yabancı cisim olmadığından emin olun.
- Ayarlamalar ve yağlama için Üreticinin talimatlarına uyun (bkz. böl. 7).
- Hasarlıysa, doğru ayarlanmamışsa veya tam olarak monte edilmemişse ürünü kullanmayın .



DİKKAT

Lütfen dikkat edilmesi gereken ve batarya kullanımıyla ilgili tüm göstergeler ve uyarılar için Lityum batarya ile birlikte verilen belgelere (kılavuz, veri sayfası veya piktogramlar) bakın.

6.2 İŞLEYİŞİ

Bu paragraf, ürünün çalıştırılması için uyulması gereken koşulları belirtmektedir.

6.2.1 ÜRÜNÜN İLK ÇALIŞTIRILMASI

Montaj, paragraf 5.2'de açıklandığı gibi yapıldıktan sonra ateşleme işlemine devam edin:

- ON/OFF şalterini (3) AÇIK konuma getirerek aleti çalıştırın.
- Plug in kabza (2) üzerindeki şaltire (22) basılarak geçmeli bataryanın şarj durumu görüntülenebilir.

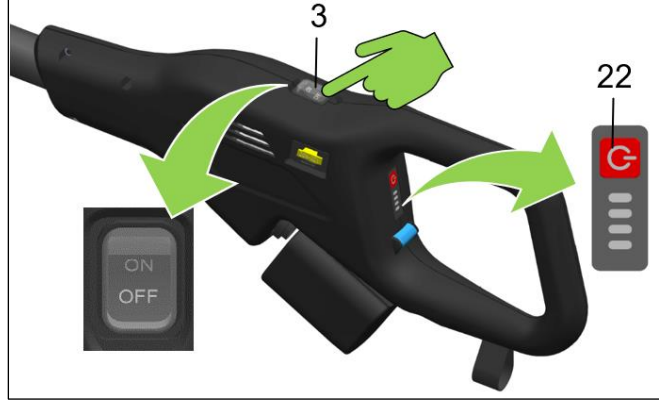
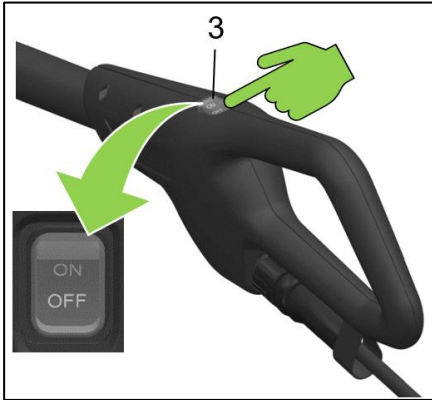

DİKKAT!

ON-OFF (3) şalterine ON konumunda basıldığı anda alet hemen çalışmaya başlar. Aleti kişi ve nesnelere uzak olacak şekilde yerleştirmeye dikkat edin. Uyarıya uyulmaması operatörlerin sağlıklarını açısından potansiyel bir tehlikedir.



DİKKAT

- Ürünü çalıştırmadan önce, toplama kafasının çatal uçlarının yabancı cisimlerle temas etmediğinden ve/veya bunların kullanılmasının tehlikeli koşullar yaratmadığından emin olun
- Çok tehlikeli olduğundan dolayı ağaçlar veya merdivenler üzerinde çalışmayınız.
- Alet ile çalışmaya başlamadan önce koruma kıyafetlerini giyiniz. Tüm güvenlik ve koruma sistemlerinin doğru şekilde monte edildiğini ve çalıştığını kontrol ediniz.
- Bütün kilitleme vidalarının doğru kilitlenmiş olduklarını kontrol ediniz (bkz. böl. 7.1.1 sıkma torkları).

6.2.2 ÜRÜN KULLANIMI

Ürün açıldıktan sonra 6.2.1 paragrafında belirtildiği gibi doğru şekilde kullanmak için ürünü iki elle tutmak zorunludur; bir el kabzada (1 veya 2) ve diğer el çubukta (6) olmalıdır.

⚠ DİKKAT

- Ürünü yalnızca “Ürün Hakkında Açıklama” paragrafında açıklanan amaçlar için kullanın. Başka herhangi bir kullanım yaralanmaya neden olabilir ve yasaktır.
- Ürünü yalnızca dallar arasına yerleştirildiğinde çalıştırın. Uygunsuz bir kullanım aletin en büyük aşınma sebebidir ve batarya tüketim ekonomisine olanak vermez.
- Alet kullanımdayken asla güç konektörünün bağlantısını kesmeyin.

6.2.3 ÜRÜNÜN DURDURULMASI

Alet çalışma seansı sonunda kapatılmalıdır:

- ON-OFF şalterine (3) basarak KAPALI konuma getirin.
- 12V bataryalı modelde besleme kablosunu (18) aletten ayırın.
- Emniyet mandalına (23) basarak bataryayı (24) dışarı çekin ve ardından 21,6V versiyonunda kılavuzların (21) üzerine kaydırın.

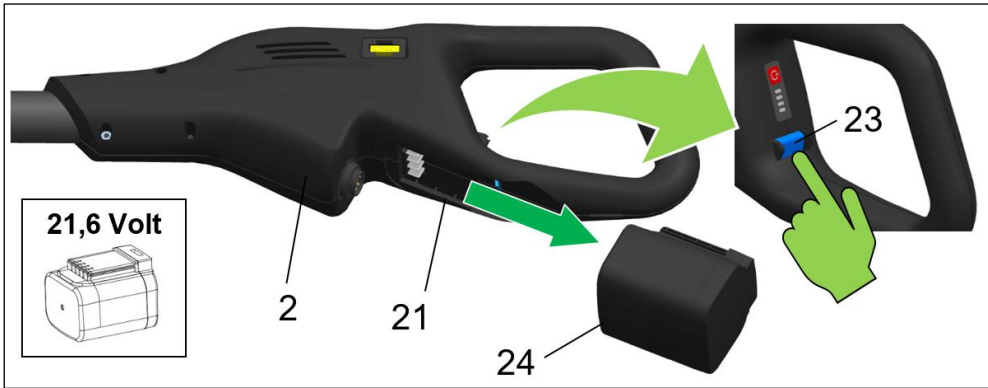
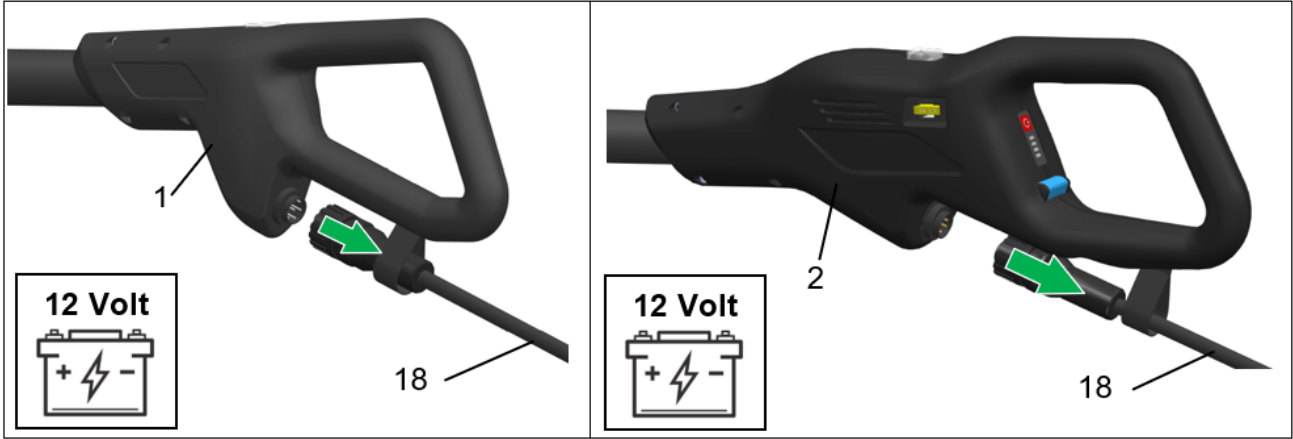

⚠ DİKKAT

Aleti desteklemeye dikkat ediniz ve aletin ağırlığını tarakların üzerine koymaktan ve/veya elektrik kablosunu (18) ve soketini bükmekten veya germekten kaçınınız. Kabloyu (18) üzerine ağırlık veya aleti yaslayarak ezmekten kaçınınız.

6.3 ÜRÜN ELLEÇLEME

Aleti hareket ettirmeden önce, kısa süreli sürüşlerde şalteri OFF konumuna getirerek aletin kapalı olduğundan emin olunuz.

Yukarıdaki koşullar doğrulandıktan sonra toplama kafasını taşıma yönüne göre geriye doğru çevirerek taşıma işlemine devam edin ve hiçbir kişinin, eşyanın veya hayvanın aletle temas etmemesini sağlayın.

Farklı yerlerden veya uzun yolculuklar için taşıma durumunda, yukarıdakilere ek olarak, ayrıca aşağıdakiler de öngörülmektedir:

- kabloyu bataryadan ayırın veya bataryayı çıkarın.
- aleti ambalajında saklayın

6.4 YERİNE KALDIRMA

Kullanımdan sonra veya uzun süre hareketsiz kalma durumunda, ikaz edilir:

- Yukarıdaki ekipmanı kapatma ve emniyete alma prosedürünü izleyin (bkz. Bölüm 6.3).
- Toplama kafasında kalan toz ve kirleri temizleyin.
- Kılavuzda açıklanan tüm bakım düzenlemelerinin yanı sıra mevcut ve geçerli güvenlik düzenlemelerine uyun.
- Aleti ambalajında saklayın
- Aleti korunaklı ve kuru bir yere yerleştirin.

7. BAKIM

Aşağıda açıklanan bakım işlemleri, arıza ve bozulmaları önlemek amacıyla ürünü korumak içindir.

“Bakım” terimi ile şu faaliyetler anlaşılmaktadır:

➤ Önleyici veya olağan bakım

Herhangi bir makinenin arızalanma ya da bozulma olasılığını azaltmak amacıyla, önceden belirlenen aralıklarla ya da belirli kriterlere göre yapılan işlemler bütünü. Önleyici bakım, denetim, kontrol, ayar, temizlik ve yağlama işlemlerini içerir.

➤ Uzman veya olağanüstü bakım

Uzmanlık gerektiren bakım, bir makinenin çalışmasını yeniden sağlamak amacıyla, önceden belirlenmiş aralıklarla veya arıza ve kırılmalar sonrasında gerçekleştirilen işlemlerin tümü olarak tanımlanır. Özel bakım, arızalı, kusurlu veya yıpranmış bir ünitenin revizyonunu, onarımını, nominal çalışma koşullarına geri getirilmesini veya değiştirilmesini içerir.



NOT:

ÖNLEYİCİ VE UZMAN BAKIM İŞLEMLERİ, SAYFADA VERİLEN GÖSTERGELERE BAĞLI OLARAK KULLANICI TARAFINDAN VEYA CAMPAGNOLA S.r.l.'İN TEKNİK YARDIM MERKEZLERİ (C.A.T.) TARAFINDAN YAPILABİLİR.

KARMAŞIK OLMALARI NEDENİYLE BELİRLİ UZMANLIK GEREKTİREN BAZI BAKIM İŞLEMLERİNE KILAVUZDA BİLEREK YER VERİLMEMİŞTİR VE GEREKEN TEKNİK BİLGİYE, DOKÜMANTASYONA VE FAALİYETLERİ YÜRÜTMEK İÇİN GEREKLİ EKİPMANLARA SAHİP OLDUĞUNDAN SADECE TEKNİK SERVİS MERKEZLERİ (C.A.T.) TARAFINDAN GERÇEKLEŞTİRİLMELİDİR.

2006/42/CE sayılı Yönetmelik (Makine Yönetmeliği) bakım teknisyenini “Ürünü kurma, çalıştırma, ayarlama ve bakım yapma konusunda nitelikli kişi” olarak tanımlar.



DİKKAT

Bakım ve/veya onarım çalışmalarının sıklığı aşağıdaki gibi olmalıdır:

- A) Aşınma durumuna bağlı olarak. Tamir işlemleri, bir ön muayene yapıp sonuçları değerlendirildikten sonra, söz konusu parçanın hasar görmesini önlemek amacıyla yapılır.
- B) arıza veya bozulmadan sonra. Arıza veya aşınmanın belirlendiği bir inceleme, onarımdan önce gerçekleştirilir.

Onarım, inceleme sonuçlarının değerlendirilmesinden sonra gerçekleştirilmelidir.



NOT

CAMPAGNOLA S.r.l., ÜRÜNÜN GARANTİ SÜRESİ BOYUNCA BAKIM EKSİKLİĞİ, YAĞLAMA EKSİKLİĞİ, ORJİNAL OLMAYAN PARÇALARIN VEYA CAMPAGNOLA TARAFINDAN YETKİLENDİRİLMEMİŞ PARÇALARIN DEĞİŞTİRİLMESİ VE ÜRÜNÜN BU KULLANIM KILAVUZUNDA BELİRTİLENLERDEN FARKLI BİR ŞEKİLDE KULLANILMASI DURUMUNDA MEYDANA GELEN ARIZALARDAN VEYA ARIZALARDAN SORUMLU OLMAYACAKTIR.

7.1 ÖNLEYİCİ VEYA OLAĞAN BAKIM



Aşağıda listelenen rutin bakım işlemleri operatörler veya bakım personeli tarafından gerçekleştirilebilir. Öngörülen ve kullanılacak Kişisel Koruyucu Ekipman 1.5 paragrafında yer almaktadır.

7.1.1 SIKMA TORKLARI

Bakım prosedürleri sırasında farklı tip ve boyutlardaki vida ve civatalar sıkılmalıdır.

Aşağıdaki tablolarda, mevcut vida ve/veya civataların türüne bağlı olarak, ürünle ilgili sorunlardan kaçınmak için kullanılması ve uyulması gereken maksimum sıkma torku değeri gösterilmektedir.

Poz.	Açıklama	İşlevi	NİTELİKLİ PERSONEL	Sıkma torku
1	Vida M4x16	Toplama kafasını ve kabzayı çubuk üzerinde sabitler.		4 Nm
2	Vida Ø3,5x20	Kafa ve kabza kapaklarını sabitler		1,5-2 Nm
3	Vida M5x25	Tarak desteklerini toplama kafasına sabitler		5 Nm
4	Vida M5x40	Çatal ucu tutucu destekleri sabitler		5 Nm



DİKKAT

Operatörün mekanik bakım teknisyeni veya elektrik bakım teknisyeni için ayrılmış vida ve civataların bakımını ve/veya sıkılmasını yapması yasaktır.

7.1.2 ÇATAL UÇLARININ DEĞİŞTİRİLMESİ

Çatal uçlarını (13) değiştirmek için aşağıdaki biçimde ilerleyin:

- Çatal ucu tutucuyu (14) bir kenet üzerine yaslayın ve bir çekiç ile çatal ucuna (13), yuvasından çıkarana kadar vurun.
- Yuvaya yeni çatal ucunu, plastik dışın çatal ucu tutucu duvarına karşı doğru konumda olduğuna dikkat ederek geçirin.

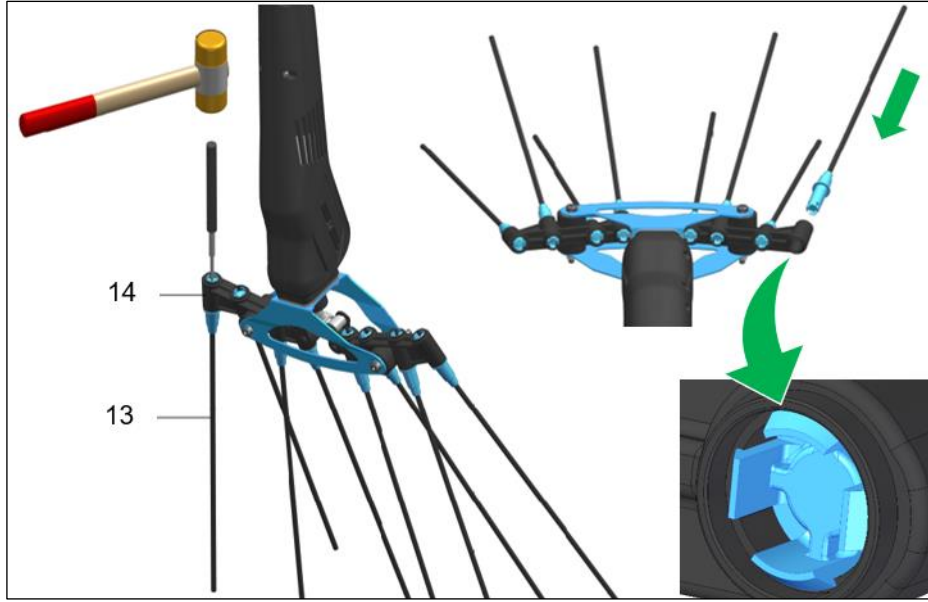

7.1.3 SİGORTA DEĞİŞİMİ



NOT

Yandaki resimde gösterildiği gibi yanmış sigortalar kırık metal filandan tanınabilir. Sigortanın atıp atmadığını daha iyi tespit etmek için bir fenerle ışık tutun.

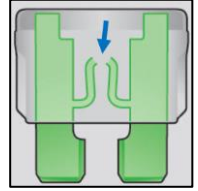

Sigortanın sağlamlığını kontrol etmek için veya aletin arızalanması durumunda aşağıdaki adımları uygulayınız:

- ON/OFF şalterini (3) kapatın (OFF pozisyonu).
- Besleme kablosunu (18) ayırın veya bataryayı (24) aletten çıkarın.
- Sigortayı (3) dışarı çekin
- Sigorta atmışsa, aynı amperde (aynı renk ve yazı) ve aynı boyutta yeni bir sigorta ile değiştirin.

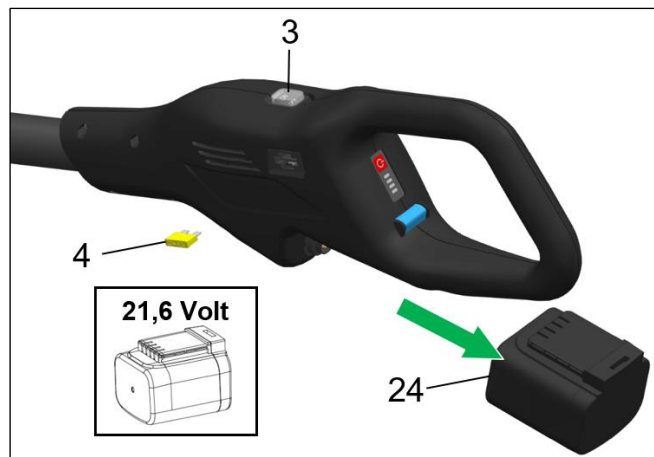
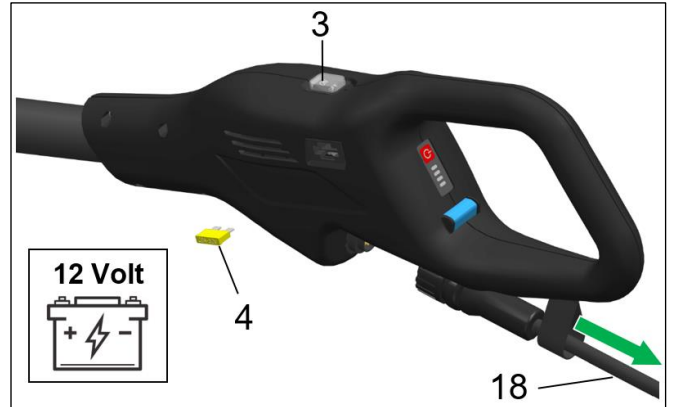
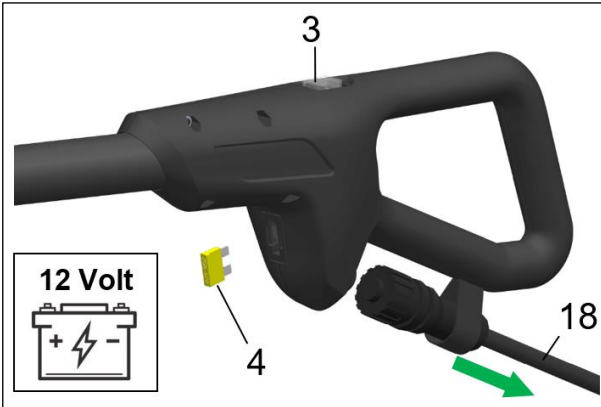

7.1.4 BİRLEŐTİRME BAĐLANTILARININ YAĐLANMASI

Bu paragraf, bađlantı halkalarını yađlarken uyulması gereken bilgi ve talimatları içerir.

Her iki taraftaki bađlantı bađlantılarını (15) bir fırça ile periyodik olarak yađlayın.

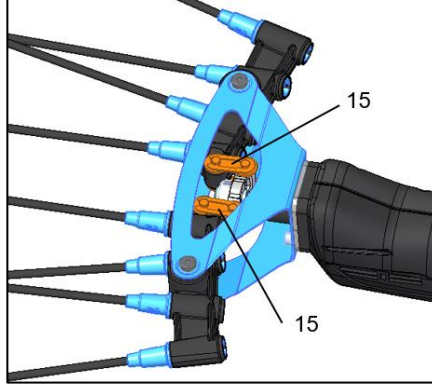

(*) Önerilen gres/yađlayıcı ve/veya yapıştııcı/sızdırmazlık maddesi türü için bkz. paragraf 7.3.3.

7.1.5 Kafa VE KABZA TEMİZLİĐİ

Bu paragrafta toplama kafası ve kabzanın nasıl temizleneceđine ilişkin bilgi ve talimatlar yer almaktadır.

Ürün mekaniđine erişim korumalarına özellikle dikkat ederek, sabit korumaların ve bunların sabitlemelerinin bütünlüğünü periyodik olarak kontrol edin.

Kafayı ve kabzayı bir bez veya fırça kullanarak temiz tutun.

Püskürtmeyin ve suya daldırmayın.

Kalıcı olarak zarar verebilecek temizlik maddeleri kullanmayın. Motorun sođutulması için

kafa içinde hava sirkülasyonu işlevi gören kafa üzerindeki yarıkların temizlenmesine özellikle dikkat edin.



DİKKAT!

Kafa temizliđi aletin randımanı ve otonomisini olumsuz etkileyecek sürtünme oluşumlarını azaltmayı sağlarlar.

7.1.6 İŐ SONU BAKIMI

Kullanımdan sonra veya uzun süre hareketsiz kalma durumunda, ikaz edilir:

- 6.5 paragrafında açıklandığı gibi ürünü kapatma ve emniyete alma prosedürünü izleyin.

7.2 UZMANLIK GEREKTİREN VEYA OLAĐANÜSTÜ BAKIM



Olađanüstü bakım işlemleri, gerçekleştirilecek faaliyete bađlı olarak bir mekanik veya elektrik bakım teknisyeni tarafından yapılmalıdır.



DİKKAT

Herhangi bir olađanüstü bakım faaliyetinden önce, özellikle ürünün emniyete alınması zorunludur:

- Delinmeye karşı koruyucu eldiven kullanın.
- Aleti ON/OFF şalterini (3) OFF konumuna getirerek kapatın.
- Besleme kablosunu (18) veya bataryayı (24) aletten ayırın.
- Bataryayı güvenli, kuru ve hava koşullarına dayanıklı bir yere yerleştirin.



DİKKAT

Tüm özel ve olađanüstü bakım çalışmaları bir CAT'te gerçekleştirilmelidir.

7.3 BAKIM PROGRAMI

Ürünün bakım faaliyetleri bu kılavuzda belirtildiği şekilde düzenlenmiştir.

Bunların bazıları üründe uzun süredir yapılan bakım işlemleri, bazıları ise CAMPAGNOLA S.r.l. servis merkezlerinin deneyimlerinin ürünüdür.

Bu sayede, ürünün öneminden kaynaklanan kendine özgü farkların da yer aldığı bütün bilgiler tek bir belgede toplanmıştır.



NOT

Programlanmış ve olağandışı bakım işlemleri, bu karnelerde verilen bilgilere göre Müşteri veya CAMPAGNOLA S.r.l. Yetkili Servisi tarafından yapılabilir.



DİKKAT

Aşağıda verilen bakım işlemleri ürün kapatılıp enerjisi kesildikten sonra yapılmalıdır.

7.3.1 DOLDURMA KRİTERLERİ

Bakım karnelerinin yapısı aşağıda verilen şekildedir.

İşlevsel bir bakım organizasyonunu sürdürmek için önerilen bakım sayfalarının(veya eşdeğer bir sistemin) kullanılması önerilmektedir.

 SCHEDA DI CONTROLLO E MANUTENZIONE DEL PRODOTTO						
PRODOTTO:		MODELLO:		MATRICOLA:		DATA FABBRICAZIONE:
DATA	INTERVENTO EFFETTUATO	MANUTENZIONE ESEGUITA	FIRMA	NOTE	DATA PROSSIMO INTERVENTO	

Yukarıda verilen karnenin, her bakım işlemi için doldurulması çok önemlidir. Bu karne, bakımdan sorumlu personel tarafından özel kılıfında saklanmalıdır.

Karta işlenmesi gereken bilgiler şunlardır:

- 1) Ürün
- 2) Model
- 3) Seri numarası
- 4) Üretim tarihi
- 5) İşlemin tarihi
- 6) İşlemin türü
- 7) Gerçekleştirilen bakım
- 8) Operatörün imzası
- 9) Notlar (operatörün yaptığı işleme dair notları)
- 10) Bir sonraki işlem tarihi (periyodiklik)



TEHLİKE

BAKIM İŞLEMLERİNİN SONRAKİ BÖLÜMDE BELİRTİLEN SIKLIKTA YAPILMASI GEREKİR. ELDE KULLANIMA YÖNELİK BİR ÜRÜN OLDUĞUNDAN BAKIMLARIN ÜRETİCİ TARAFINDAN ÖNERİLEN ZAMANLAR İÇİNDE YAPILMASI VE BAKIM FAALİYETLERİNİN İZLENEBİLİRLİK VE KAYIT AMACIYLA YUKARIDAKİ SAYFADA VEYA BENZER BİR SİSTEM ÜZERİNDE KAYIT EDİLMESİ ZORUNLUDUR.

7.3.2 BAKIM FAALİYETLERİ VE SIKLIK LİSTESİ

Aşağıdaki tabloda bakım işlemleri ve ne sıklıkta yapılacakları verilmiştir:

BAKIM	OLAĞAN					OLAĞANÜSTÜ
	Kullanmadan önce	Her 2 çalışma saatinden sonra	Her gün	Her hafta	Her 90 günde bir	Her çalışma sezonunun sonunda / Yılda en az bir kez ve ayrıca onarım ya da çalışma koşullarının yeniden sağlanması durumunda gerçekleştirilmelidir
Ürünün toplam bütünlüğünü kontrol edin.	X					X
Korumaların bütünlüğünü kontrol edin.	X		X	X		X
Tüm vidaların doğru şekilde sıkıldığını kontrol edin	X	X	X			X
Soğutma ızgaralarını kontrol edin.	X	X	X	X		X
Kablo ve konektörlerin sağlamlığını kontrol edin.	X			X		X
Batarya verimliliğini kontrol edin	X				X	X
Hasat kalıntılarının temizlenmesi			X	X		X
Kafaların temizliği ve birleşme baklalarının yağlanması					X	X
Üreticinin Yetkili Teknik Servisinde yapılacak revizyon bakımı.						X

İşlemlerin nasıl yapılacağı ile ilgili olarak kullanım kılavuzunun 7.1 ve 7.2 numaralı paragraflarını inceleyin.

7.3.3 ÖNERİLEN YAĞLAYICILAR VE YAPIŞTIRICILAR

Ürün, yağlama ile ilgili işlemleri azaltacak şekilde tasarlanmıştır; ancak, doğal kullanımı nedeniyle, örneğin bağlantı bağlantılarında (15) ilgili yağlayıcılar gereklidir.

Kullanılan greslerin ve yağlama yağlarının özellikleri

Bu bölümdeki gresler ve yağlama yağları için bilgi formları yalnızca tedarik için gerekli ana teknik özellikleri içerir, ancak kullanımlarıyla ilgili güvenlik bilgilerini içermez.

Kullanmadan önce, normalde tedarikçinin web sitesinde de bulunabilen “ürün güvenlik bilgi formunu” üreticiden talep edin.

Kullanılacağı yerde üretici tarafından belirtilenden başka bir gres kullanmayın.

Diğer yağlayıcılarla karıştırmayın.

Gresle çalışırken/kullanırken daima geçirimsiz koruyucu eldiven kullanın ve gresin güvenlik bilgi formuna uyun.

Dikkatli kullanılması tavsiye edilir.

Gerçekten de, şu hatırlanacaktır:

- 300 °C'nin üzerindeki sıcaklıkta yanan ürünün ürettiği buharların solunması operatör açısından anormalliklere neden olabilir;
- sigara içmek yasaktır;
- ürünü kullandıktan sonra ellerin yıkanması zorunludur.

Gres yağı ticari verileri	
Tedarikçi	PAKELO MOTOR OIL S.r.l.
Türü	LIPO HEAVY GREASE 2
Kullanım	Yağlama gresi

NOT: Bağlantı halkalarının greslenmesi ile ilgili tüm bakım faaliyetleri için yukarıda belirtilen gres kullanılmalıdır.

Gres yağı ticari verileri	
Tedarikçi	PAKELO MOTOR OIL S.r.l.
Türü	PAKELO MULTIPLEX EP GRASE NLGI 2
Kullanım	Çeşitli uygulamalarda olağanüstü yük ve aşınma direnci gerektiğinde uygundur.

NOT: Yukarıda belirtilen gres, bakım faaliyeti kapsamındaki tüm sökme/montaj ve/veya ayarlama faaliyetlerinde dişilerin ve mekanik parçaların greslenmesi ile ilgili tüm bakım faaliyetleri için kullanılmalıdır.

Kullanılan yapıştırıcı/sızdırmazlık maddesinin özellikleri

Bu bölümdeki dolgu macunu veri sayfaları yalnızca tedarik için gerekli ana teknik özellikleri içerir, ancak kullanımıyla ilgili güvenlik bilgilerini içermez.

Kullanmadan önce, normalde tedarikçinin web sitesinde de bulunabilen “ürün güvenlik bilgi formunu” üreticiden talep edin.

Üretici, LOCTITE yapıştırıcı/mühürleyici kullanılmasını önermektedir. Etiket, bakım personelinin planlanmamış duruş sürelerine neden olan kalıcı ekipman arızalarını önlemesini sağlar. Daha fazla teknik ayrıntı için tedarikçinin web sitesinde bulunan Loctite veri sayfasına bakın.

Üretici “**LOCTITE® 270™**” kullanımını önermektedir: titreşim nedeniyle gevşemeyi önlemek için vidaları ve/veya cıvataları kilitlemek ve sızdırmaz hale getirmek için formüle edilmiş yüksek mukavemetli diş kilitleyici. Pasif malzemeler (örneğin paslanmaz çelik, alüminyum, galvanizli yüzeyler) dahil olmak üzere her türlü metal üzerinde mükemmeldir. 300°C'ye kadar ısıtılarak demonte edilebilir.

Üretici “**LOCTITE® 243™**” kullanımını önermektedir: standart el aletleriyle normal sökme gerektiren dişli bağlantı elemanlarının kilitlemesi ve/veya sızdırmazlığı için tasarlanmış orta mukavemetli bir diş kilitleyici. Pasif malzemeler (örneğin paslanmaz çelik, alüminyum, galvanizli yüzeyler) dahil olmak üzere her türlü metal üzerinde mükemmeldir. 250°C'ye kadar ısıtılarak demonte edilebilir.

8. SORUNLAR, SEBEPLERİ, ÇÖZÜMLERİ

Sorun giderme işlemi yalnızca bu kılavuzdaki ve beraberindeki belgelerdeki talimatları anlamış olan eğitimli personel tarafından gerçekleştirilebilir.

Arızaya yol açabilecek durumlar normalde bakım eksikliği veya yetersizliğinden ya da ürünün bazı mekanik ve/veya elektrik/elektronik bileşenlerinin arızalanmasından veya işlenen malzemeyle ilgili bir durumdan kaynaklanabilir.

Aşağıdaki tabloda alette meydana gelebilecek olası arızalar listelenmiştir. “Nedeni” sütunu arıza durumunun nedenini gösterir.

“Çözümü” sütunu, meydana gelen arıza durumunu çözmek için düzeltici eylemi gösterir.

SORUN	NEDENİ	ÇÖZÜMÜ
Alet çalışmıyor	ON/OFF şalteri OFF pozisyonunda	Şalteri ON pozisyonuna getirin
	Bataryanın şarjı bitmiş	Bataryayı şarj edin
	Batarya kablosu konektörü takılı değil	Konektörü takın
	Hasarlı konektör	Bir C.A.T. ile iletişime geçin
Alet gerekli kuvvete sahip değil	Batarya şarj seviyesi düşük.	Bataryayı şarj edin
Kullanımı sırasında aletin durdurulması	Max. akım eşiğinin aşılması	Sigortayı kontrol edin ve değiştirin
Alet harekete geçmiyor	Çubuk/kafa ve/veya çubuk/kabza arasındaki elektrik bağlantısının yanlış montajı	Çubuğu sökün ve konektörlerin doğru takılıp takılmadığını kontrol edin.
Kafanın aşırı ısınması	Kir mevcudiyeti ve/veya dahili döner kısımların aşınması	Kafanın bakımını ve temizliğini yapın
Taraklarda anormal titreşim.	Döner kısımların aşınması.	Kafanın bakımını ve temizliğini yapın.
	Tarak sabitleme vidalarının hatalı sıkılması.	Vidaları sıkın.

9. YEDEK PARÇALAR

Yedek parça siparişi:

Yedek parça siparişi için Distribütör veya Bölge Bayiliğine ya da CAMPAGNOLA S.r.l. Yetkili Servisine başvurup sipariş etmek istediğiniz parçanın kodunu ve miktarını belirtin.

Yedek parça listesi CAMPAGNOLA S.r.l. üreticisinin web sitesinde bulunabilir Alternatif olarak, aşağıdaki adrese yazılı bir talep gönderin

CAMPAGNOLA S.r.l. Merkez ve Tesis
40069 ZOLA PREDOSA (BO) Italy
Via Lazio, 21,23,23/A e 23/B Tel. +39 051 753500
Faks. +39 051 752551
www.campagnola.it - star@campagnola.it

aşağıdaki bilgileri vermeyi unutmayınız:

- ürün seri numarası;
- ürün üzerindeki etikette belirtildiği gibi ünite tipi Yoksa, parçanın adını belirtin;
- açıklama;
- arzu edilen miktar.

10. EKLER

Bu bölüm, ürünle birlikte verilen ve CAMPAGNOLA S.r.l. tarafından sağlanan bu kılavuzun ayrılmaz bir parçasını oluşturan BELGELERİN bir listesini içerir ve bileşenlerin kullanımı, çalıştırılması ve bakımı için bir referans olarak kullanılmalıdır.

AÇIKLAMA	ÜRETİCİ
Genel garanti koşulları	CAMPAGNOLA S.r.l.
Uygunluk Beyanı Makine Yönetmeliği	CAMPAGNOLA S.r.l.
Hızlı kılavuz	CAMPAGNOLA S.r.l.

Navodila za uporabo in vzdrževanje

**MOD. MASTER
MOD. MASTER PLUG-IN**



Električni obiralnik

Slovenščina

PREVEDENO IZ IZVIRNIH NAVODIL

Pred uporabo pozorno preberite priročnik za uporabo in vzdrževanje



SLOVENŠČINA

Vse pravice pridržane v vseh državah

Vse zahteve po dodatnih izvodih tega izdelka, informacijah ali za posredovanje servisa pri stranki ali za pojasnila glede tehničnih vidikov tega dokumenta je treba poslati območnemu distributerju ali prodajalcu oz. centru za tehnično pomoč družbe:

Campagnola S.r.l.
Sedež in tovarna
40069 ZOLA PREDOSA (BO) Italija
Via Lazio, 21, 23, 23/A, 23/B in 25 Tel. +39 051 753500
Faks +39 051 752551
www.campagnola.it star@campagnola.it

Proizvajalec hrani kopijo tega priročnika deset (10) let od datuma izdelave.

Oblikovanje besedila in slik je bilo skrbno ocenjeno. Kljub temu si CAMPAGNOLA S.r.l. pridržuje pravico do spreminjanja in / ali posodabljanja tukaj navedenih informacij za odpravo tiskarskih napak in / ali netočnosti, brez predhodnega obvestila ali kakršne koli obveznosti.

Opisi in ilustracije, priloženi tej publikaciji, niso zavezujoči; zato si podjetje CAMPAGNOLA S.r.l. pridržuje pravico, da kadar koli in brez obveznosti posodobitve te publikacije spremeni dele, podrobnosti ali dobavo dodatne opreme, če se mu to zdi primerno zaradi izboljšanja delovanja izdelka ali katere koli druge zahteve, ki ne vključuje vidikov varnosti izdelka.

Uporabnik je odgovoren tudi za to, da v primeru, da proizvajalec spremeni ta dokument, zagotovi, da so na mestu uporabe dejansko prisotne le posodobljene različice priročnika.

Vsebina teh navodil je izključno tehničnega tipa in last družbe CAMPAGNOLA S.r.l.

Nobenega dela teh navodil se ne sme prevesti v drug jezik in / ali prilagoditi in / ali reproducirati v drugi obliki in / ali mehansko, elektronsko, s fotokopiranjem, snemanjem ali drugače, brez predhodnega pisnega dovoljenja družbe CAMPAGNOLA Srl.

Lastniško podjetje ščiti svoje pravice v skladu z zakonodajo.

Dokumentacija je bila pripravljena v skladu s točko 1.7.4 Direktive 2006/42/ES

Spoštovani kupec,

CAMPAGNOLA S.r.l. se vam zahvaljuje za nakup izdelka iz njene ponudbe in vas vabi k branju in razumevanju teh navodil.

Sposobnost odgovarjanja na zahteve trga s specifičnimi in dinamičnimi odgovori obenem, vključujoč zagotovilo o odličnem poznavanju sektorja, so podjetju CAMPAGNOLA S.r.l. omogočili, da je postalo vodilno svetovno podjetje v projektiranju, izdelavi in oblikovanju pnevmatičnega orodja za obrezovanje in nabiranje.

S svojo učinkovito prodajno in servisno mrežo, kjer je zaposleno visoko usposobljeno osebje, podjetje CAMPAGNOLA S.r.l. ponuja širok spekter izdelkov:

- pnevmatične in elektromehanične (akumulatorske) škarje in žage za obrezovanje, tudi s podaljškom;
- orodje za obrezovanje in nabiranje, z motorjem in elektromehanične (akumulatorske) za nabiranje oljk in različnih vrst sadja;
- kompresorje za pritrditev na troje mest na traktorju in premičnih kompresorjih;
- elektromehanski stroj za vezanje.

Glavni razlogi za izbiro so :

- > preprosta uporaba in praktičnost izdelkov;
- > različne možnosti uporabe;
- > kvaliteta uporabljenih materialov za izdelavo;
- > zanesljivost;
- > projektni inženiring.

Za lažje branje teh navodil je na prvi strani splošno kazalo in prikaz postavitve, s katerim lahko takoj najdete, kar vas zanima.

Dokumentacija, priložena izdelku, je sestavljena iz tega priročnika in vse dokumentacije, navedene v poglavju priloge, ki je sestavni del tega priročnika.

V dokumentaciji boste našli vse potrebne informacije za pravilno uporabo kupljenega izdelka, za njegovo montažo, zagon, vzdrževanje in opustitev.

Uporabnik mora obvezno prebrati in razumeti ta navodila v celoti in natančno slediti opozorilom in napotkom, navedenim v dobavljeni dokumentaciji.

Za morebitne nadomestne dele, nasvete pri izbiri posebne dodatne opreme ali preprosto za napotke o kupljenem izdelku, se prosim obrnite neposredno na družbo CAMPAGNOLA S.r.l. ali na lokalnega prodajalca.

Izvirnik navodil je bil napisan v italijanskem jeziku. Vsi ostali jeziki so prevodi izvirnika.

1.	SPLOŠNO	349
1.1	UVOD	350
1.2	KVALIFIKACIJA OSEBJA.....	350
1.3	VARNOSTNI PREDPISI, NAVEDENI V NAVODILIH.....	351
1.4	UPORABLJENI ZNAKI	351
1.5	OSEBNA VAROVALNA OPREMA (OVO).....	353
1.6	PREPOVED SPREMINJANJA.....	354
1.7	UPORABLJENA TERMINOLOGIJA IN KRATICE	355
1.8	GARANCIJA	356
2.	TEHNIČNI OPIS	356
2.1	IDENTIFIKACIJA IZDELKA.....	356
2.2	TEHNIČNI PODATKI.....	356
2.3	PREDSTAVITEV RAZPOLOŽLJIVIH MODELOV	358
3.	OPIS IZDELKA	358
3.1	DOVOLJENA - PREDVIDENA UPORABA	358
3.2	NEDOVOLJENA UPORABA.....	359
3.3	SESTAVA IZDELKA	360
3.4	DODATNA OPREMA	361
3.5	SPLOŠNE ZNAČILNOSTI DELOVANJA.....	362
3.6	UPORABA BATERIJ	362
3.7	UPORABA POLNILNIKA BATERIJE.....	364
4.	VARNOST	364
4.1	SPLOŠNE INFORMACIJE	364
4.2	USTREZNE DIREKTIVE IN REFERENČNI TEHNIČNI STANDARDI.....	365
4.3	CERTIFICIRANJE IZDELKA	365
4.4	OZNAKA CE	365
4.5	OMEJITVE UPORABE.....	367
4.6	NEVARNA OBMOČJA	367
4.7	OKOLJSKI POGOJI DELOVANJA	367
4.8	VIBRACIJE.....	367
4.9	HRUP.....	368
4.10	ODSTRANJEVANJE IZTROŠENIH MATERIALOV.....	368
4.11	NAVODILA ZA POSEBNE ODPADKE	369
4.11.1	BATERIJE.....	369
4.12	VARNOSTNE NAPRAVE NAMEŠČENE NA IZDELEK	370
4.12.1	NEPOMIČNA ZAŠČITA.....	370
4.12.2	NAPRAVA PROTI ELEKTRIČNI PREOBREMENITVI.....	370
4.13	PREOSTALA TVEGANJA	371
4.13.1	TRK IN ZMEČKANJE	371
4.13.2	POŽAR	371
4.13.3	EKSPLOZIVNO OZRAČJE:.....	372
4.13.4	OSLEPITEV	372
4.13.5	PADEC, IZMET PREDMETOV	372
4.13.6	ZDRS	372
4.13.7	UDAREC CEVI.....	373
4.13.8	SPOTIK	373
4.13.9	OKVARE NA TOKOKROGU	373
4.13.10	STRELE.....	373
4.14	DODATNI PREDPISI O NEVARNOSTI ZA UPORABO ORODJA.....	373
4.15	DODATNE ZAHTEVE GLEDE POZORNOSTI	375
4.16	SPLOŠNE OPOMBE GLEDE VEDENJA.....	376
4.17	OPOZORILNE TABLICE	377
4.17.1	POSTAVITEV OPOZORILNIH TABEL.....	378
5.	NAMESTITEV	378
5.1	PAKIRANJE IN ODSTRANJEVANJE EMBALAŽE	378
5.1.1	SHRANJEVANJE.....	379
5.2	SESTAVLJANJE IZDELKA.....	379
5.3	KONTROLE IN PREVERJANJA PRED ZAGONOM	382
5.4	IZLOČANJE IZ UPORABE	382
6.	UPORABA IN DELOVANJE.....	383
6.1	SPLOŠNE INFORMACIJE	383

6.2	DELOVANJE.....	384
6.2.1	ZAGON IZDELKA	384
6.2.2	UPORABA IZDELKA	384
6.2.3	ZAUSTAVITEV IZDELKA	385
6.3	PREMIKANJE IZDELKA	385
6.4	DAJANJE STROJA V MIROVANJE	386
7.	VZDRŽEVANJE	386
7.1	PREVENTIVNO ALI REDNO VZDRŽEVANJE	387
7.1.1	NAVORI ZA ZATEGOVANJE	387
7.1.2	ZAMENJAVA ROGLJEV	387
7.1.3	ZAMENJAVA VAROVALKE.....	388
7.1.4	MAZANJE SPOJNIH ZANK	389
7.1.5	ČIŠČENJE GLAVE IN ROČAJA	389
7.1.6	VZDRŽEVANJE OB ZAKLJUČKU DELA	389
7.2	SPECIALISTIČNO ALI IZREDNO VZDRŽEVANJE.....	389
7.3	NAČRT VZDRŽEVANJA.....	390
7.3.1	KRITERIJ IZPOLNJEVANJA	390
7.3.2	SEZNAM VZDRŽEVANJA IN POGOSTOST	391
7.3.3	PRIPOROČENA MAZIVA IN LEPILA	391
8.	TEŽAVE - VZROKI - REŠITVE.....	392
9.	NADOMESTNI DELI.....	393
10.	PRILOGE.....	393

1. SPLOŠNO

Tako priročnik kot Izjava o skladnosti sta sestavni del izdelka in ga morata spremljati ob vsakem premiku ali preprodaji. Uporabnik mora skrbeti za celovitost dokumentacije, da jo bo mogoče uporabljati skozi celotno življenjsko dobo samega izdelka.

Ta dokument je na voljo v elektronski obliki in ga lahko prenesete s spletnega mesta podjetja www.campagnola.it ali z branjem kode QR na kratkem vodniku v embalaži izdelka.

Navodila odražajo tehnično stanje ob dobavi.

Proizvajalec zavrača vsakršno odgovornost za proizvodne napake in / ali škodo, ki bi jo izdelek povzročil na stvareh, osebah ali živalih v primeru:

- Neustrezne uporabe izdelka za namene in/ali delovanje, ki niso bili predvideni ob njegovi izdelavi;
- Neupoštevanja zahtev iz tega priročnika.
- Neskladnosti s tehničnimi značilnostmi, ki jih je navedel proizvajalec, s posebnim poudarkom na pogojih predvidene uporabe.
- Uporabe v okoljskih pogojih delovanja, ki niso navedeni v tem priročniku.
- Neupoštevanja pogojev / navodil za montažo.
- Neizvajanja, nezadostnega ali slabega vzdrževanja.
- Sprememb ali posegov v izdelek glede na dobavljeno konfiguracijo.
- Uporabe neoriginalnih nadomestnih delov ali, ki niso specifični za model.
- Uporabe v zaprtih in/ali opredeljenih prostorih.
- Uporabe v bližini električnih vodov.
- Uporabi s strani oseb, mlajših od 18 let ali starejših od 80 let ali oseb s fizičnimi in/ali psihičnimi omejitvami in/ali drugimi boleznimi, zaradi katerih niso primerne za uporabo takšne vrste izdelka.
- Uporabi s strani neustreznega, nepooblaščenega in neusposobljenega osebja, navkljub branju in popolnim razumevanjem tega priročnika.
- Uporaba s strani nadzorovanega osebja, ki ni bilo ustrezno usposobljeno in obveščeno, kot je določeno v Leg. 81/2008 v Italiji (Direktiva 89/391/ES ali Direktiva 2009/104/ES in/ali njune nacionalne uredbe o prenosu) o varnosti na delovnem mestu.
- Uporabe, ki ni v skladu z zakoni o varnosti strojev in/ali varnostnimi predpisi **posebne evropske in/ali nacionalne zakonodaje, ki velja** na delovnem mestu.
- Popolnega ali delnega neupoštevanje teh navodil in/ali prepovedi ter navodil v tem priročniku.
- Izjemnih dogodkov.

Za izvajanje v tem priročniku navedenih varnostnih zahtev je odgovorno osebje uporabnika/delodajalca, ki je zadolženo za izvajanje predvidenih dejavnosti in mora zagotoviti, da je osebje, ki je pooblaščen za sestavljanje, upravljanje in vzdrževanje:

- kvalificirano za izvajanje zahtevane dejavnosti;
- usposobljen in poučen o uporabi izdelka in izvajanju vzdrževalnih dejavnosti.
- pozna in natančno upošteva napotke v tem dokumentu.
- pozna in izvaja splošne in specifične varnostne predpise vezane na izdelek in delovno mesto.

Osebje, ki uporablja izdelek, mora biti na delovnem mestu v psihofizičnem stanju, primernem za izvajanje predvidenih in zahtevanih nalog.

Uživanje alkoholnih pijač, mamil in zdravil, ki spreminjajo psihofizično stanje delavca, je strogo prepovedano.

Neupoštevanje varnostnih predpisov lahko privede do poškodb / nesreče osebja, poškodbe sestavnih delov in krmilne enote izdelka.

Obvezna zahteva je, da je vse osebje uporabnika/delodajalca, zlasti tehnično vzdrževalno osebje, prebralo in razumelo ta priročnik, pozna in uporablja osnovna načela mehanike, elektrike in je usposobljeno za uporabo teh izdelkov/strojev.

Neupoštevanje varnostnih predpisov in tu navedenih navodil lahko privede do poškodb premoženja in ljudi, poškoduje sestavne dele in krmilne enote izdelka.

Branje teh navodil, če je še tako natančno, nikakor ne more nadomestiti ustreznih izkušenj odgovornega osebja.

Uporabnik se lahko kadar koli obrne na proizvajalca, da bi dobil še dodatne informacije k tem, ki so navedene tukaj ter pošlje svoje predloge za izboljšave

1.1 UVOD

Za zagotovitev največje zanesljivosti je družba CAMPAGNOLA Srl. natančno izbrala material in sestavne dele, ki jih je uporabila pri izdelavi izdelka. Dobra dolgotrajna učinkovitost izdelka je odvisna od pravilne uporabe in ustreznega preventivnega in rednega vzdrževanja, v skladu z navodili v tej dokumentaciji in v priloženi dokumentaciji.

Kljub skrbi pri načrtovanju in izdelavi je bistvenega pomena, da se zagotovi pravilna uporaba, varnost, trajnost in zanesljivost izdelka, skrbno upoštevajte navodila proizvajalca in ga dajte v obratovanje v skladu s temi navedbami in zakonskimi zahtevami, ki veljajo v državi, v kateri se izdelek uporablja.

Namen teh navodil je zagotoviti tehnične informacije osebjem, ki je odgovorno za namestitve, uporabo, dajanje v obratovanje in vzdrževanje izdelka proizvajalca CAMPAGNOLA Srl.

Navodila v tem dokumentu so namenjena vsemu uporabniškemu osebjem, ki mora v vsakem primeru imeti osnovno znanje o mehanskih, pnevmatskih, električnih in elektronskih zadevah, glede na kupljeni izdelek, v skladu s tukaj navedenimi informacijami.

Navodila za uporabo in vzdrževanje vsebujejo podatke, potrebne za razumevanje načina sestavljanja, delovanja in vzdrževanja izdelka, zlasti: tehnični opis različnih funkcionalnih skupin, opreme in varnostnih sistemov, delovanje, uporabo instrumentov in interpretacijo kakršnih koli diagnostičnih signalov, glavni postopki in informacije v zvezi z vzdrževanjem.

Za pravilno uporabo izdelka se predpostavlja, da je delovno in uporabno okolje primerno glede na veljavne varnostne in higienske predpise ter v skladu s predpisi in prepovedmi v tem priročniku.

1.2 KVALIFIKACIJA OSEBJA

Vse interakcije z izdelkom, ki so opisane v teh navodilih mora izvajati osebje, ki je opredeljeno skladno z navodili proizvajalca. Vsaka opisana operacija je opremljena s pripadajočim piktogramom, ki se nanaša na uporabnika, ki naj bi bil najprimernejši za opravljanje opravil, ki jih je treba izvesti. V nadaljevanju so navedene kvalifikacije osebja, potrebnega za izvajanje posameznih dejavnosti.



Operater

Ustrezno usposobljeno, pooblaščen in kvalificirano osebje uporabnika, ki je, ker je v celoti prebralo in razumelo ta priročnik ter z znanjem in praktičnimi izkušnjami, ki je prejelo potrebna navodila za varno uporabo izdelka za naloge, za katere je bil izdelan in dobavljen.

Sposoben mora biti opraviti vse postopke, ki so potrebni za montažo/namestitvev, pravilno delovanje izdelka in varnost sebe ali sodelavcev.

Imeti mora dokazane izkušnje s pravilno uporabo teh vrst izdelkov in biti pooblaščen za njihovo upravljanje. V zvezi s tem mora biti ustrezno usposobljen, obveščen in poučen, vključno z razumevanjem tega priročnika in udeležbo na tečajih, ki jih predvideva veljavna zakonodaja.

V primeru dvoma mora vsako nepravilnost sporočiti svojemu nadrejenemu.

Ni dovoljeno izvajati nobenih vzdrževalnih dejavnosti, razen čiščenja, mazanja, zamenjave rogljev, in morebitnih nastavitev, ki so dovoljene upravljavcu in opisane v poglavju o vzdrževanju.



Vzdrževalec mehanik

Usposobljeni tehnik, ki je sposoben upravljati izdelek kot operater (z zgoraj zahtevanim profilom), delati na mehanskih delih za nastavitve, vzdrževanje in popravila ter brati diagrame, tehnične risbe in sezname nadomestnih delov.

Ni pooblaščen za posege na električnih delih (če prisotni).

Po potrebi lahko operaterju daje navodila za pravilno uporabo izdelka v proizvodne namene.



Vzdrževalec električar

Usposobljen tehnik, ki je sposoben upravljati izdelek kot operater (z zgoraj zahtevanim profilom), delati na nastavitvah in električnih delih za vzdrževanje, popravilo in zamenjavo okvarjenih in/ali obrabljenih delov.

Biti mora sposoben brati sheme vezij, preveriti pravilen funkcionalni cikel.

V električnih ovojih in/ali krmilni opremi, lahko dela pod napetostjo le, če je ustreza oseba (PEI) (glejte EN 50110-1 in EN 50110-2).

Po potrebi lahko operaterju daje navodila za pravilno uporabo izdelka v proizvodne namene.

CENTRI ZA TEHNIČNO POMOČ

To so centri za tehnično pomoč (imenovani tudi C.A.T.), ki jih je družba CAMPAGNOLA S.r.l. pooblastila za izvajanje servisnih dejavnosti / popravil za izdelke Campagnola.

1.3 VARNOSTNI PREDPISI, NAVEDENI V NAVODILIH

Predpisi, pojasnila, standardi in z njimi povezana varnostna opozorila, opisana v različnih poglavjih navodil, so namenjena opredelitvi vrste vedenj in obveznosti, ki jih je treba upoštevati pri izvajanju različnih dejavnosti, da bi lahko delovali v pogojih, varnih za osebe, opremo in okolico.





Ti varnostni predpisi so namenjeni vsemu osebju, ki je ustrezno usposobljeno, obveščeno, poučeno in pooblaščen za izvajanje različnih dejavnosti in postopkov, ki predstavljajo predvideno uporabo tega izdelka:

- Prevoz,
- Sestava/namestitve,
- Delovanje,
- Uporaba,
- Vzdrževanje,
- Čiščenje,
- izločanja iz uporabe in odstranjevanje.

1.4 UPORABLJENI ZNAKI

V navodilih se uporabljajo določeni simboli, s katerimi se želi pritegniti pozornost bralca in tako izpostaviti določene pomembnejše dele besedila.

Naslednja tabela opisuje pomen posameznih v priročniku uporabljenih simbolov.

SIMBOL	POMEN	OPOMBE
 Nevarnost	Nevarnost	Navaja nevarnost s tveganjem za nesrečo, invalidnost ali hujšo poškodbo, tudi smrtno, za zadolženo osebo. Bodite skrajno pozorni na sklope besedila, ki so označeni s tem simbolom.
 Pozor	Pozor	Predstavlja opozorilo z nevarnostjo poškodbe ali srednje poškodbe uporabnikovega osebja ali možne poškodbe izdelka, opreme ali druge osebne lastnine kupca/uporabnika Bodite pozorni na sklope besedila, ki so označeni s tem simbolom.
	Pomembno Opozorilo	Prikazuje opozorilo ali opombo o ključnih funkcijah ali koristnih informacijah. Bodite pozorni na sklope besedila, ki so označeni s tem simbolom.
	Navodila	Označuje obvezno zahtevo, da vse osebe (uporabnik, vzdrževalec itd.) v celoti prebere in razume priročnik za uporabo in vzdrževanje, ki je priložen izdelku.

Naslednja tabela opisuje pomen različnih simbolov, ki so lahko prisotni na izdelku.

Vrsto in lokacijo simbola, ki je nameščen na izdelku, najdete v poglavju 4 priročnika.

Nalepke in piktogrami so pritrjeni na izdelek in/ali njegove sestavne enote, da bi opozorili na morebitna preostala tveganja in posledične ukrepe, ki jih je treba sprejeti v skladu z varnostnimi postopki, navedenimi v tem priročniku.

Varnostni znaki imajo različne pomene glede na barvo in geometrijsko obliko. Zlasti ne pozabite, da lahko neupoštevanje varnostnih znakov povzroči nevarne situacije z možnimi škodljivimi posledicami, kot so hude telesne poškodbe ali smrt in/ali poškodbe same opreme.

Glede na preostala tveganja različnih vrst, ki so bila ugotovljena za izdelek, ga je proizvajalec opremil z opozorilnimi tablami za nevarnosti, opozorila in obveznosti, ki so opredeljene v skladu z evropsko zakonodajo za grafične simbole, ki se morajo uporabljati.



















POMEN	OBLIKA	BARVA
Nevarnost		Rumena
Prepoved		Rdeča
Obveznost		Modra
Informacije		Modra

TABELA 1

SIMBOL	POMEN	OPOMBE
	Splošna nevarnost	Bodite pozorni na nevarnosti, ki so označene z dodatnimi simboli
	Nevarnost ostrih predmetov	Označuje prisotnost ostrih elementov; s tveganjem poškodb za odgovorno osebje/uporabnika. Nastavljeno osebje/uporabnik mora biti izredno pozorno na opozorila in na območja, kjer je prisoten ta znak in upoštevati varnostne razdalje.
	Nevarnost vroče površine	Navaja nevarnost s tveganjem za nesrečo za uporabnika. Nositi je treba ustrezna oblačila, kot so rokavice za temperaturo, zaščitna očala in maska.
	Nevarnost zaradi prisotnosti napetosti.	Navaja nevarnost s tveganjem za nesrečo, lahko smrtno, za zadolženo osebje/uporabnika. V primeru takšnega opozorila bodite zelo previdni in ne vstopajte na takšna območja, če niste predhodno odklopili napetosti na območju, za katerega velja opozorilo.
	Nevarnost zaradi premikajočih se delov	Navaja nevarnost na območju/ih kjer so prisotni premikajoči se deli. Nastavljeno osebje/uporabnik mora biti izredno pozorno na opozorila in na območja, kjer je prisoten ta znak in upoštevati varnostne razdalje.
	Nevarnost zmečkanja rok	Označuje nevarnost zaradi zapiranja mehanskih delov opreme; s tveganjem poškodb za odgovorno osebje/uporabnika. Nastavljeno osebje/uporabnik mora biti izredno pozorno na opozorila in na območja, kjer je prisoten ta znak in upoštevati varnostne razdalje.
	Nevarnost izmetavanja materialov	Nastavljeno osebje/uporabnik mora biti izredno pozorno na opozorila in na območja, kjer je prisoten ta znak in upoštevati varnostne razdalje ter uporabljati predpisano OVO.
	Nevarnost zaradi električnih vodov ali delov pod napetostjo	Pazite, da izdelka ne uporabljate v bližini električnih vodov in delov pod napetostjo. Držite se na razdalji več kot 15 m od dela pod napetostjo.
	Prepoved uporabe odprtega ognja	Prepoved uporabe odprtega ognja. Izdelek in/ali akumulator zaščitite pred vročino in plamenom.
	Prepoved uporabe v neugodnih vremenskih razmerah	Izdelka ni dovoljeno uporabljati v neugodnih vremenskih razmerah, kot so dež, strela, toča, sneg itd.

Posebna opozorila in prepovedi za baterije

	Posebna nevarnost za litijske baterije	Litijske baterije lahko eksplodirajo, povzročijo požar ali neželene toplotne učinke, kot je „termični pobeg“(*), če so razstavljene, pride do kratkega stika, poškodovane ali če se z njimi nepravilno ravna. Ne izpostavljajte vodi, ognju ali visokim temperaturam.
	Baterije je prepovedano zavreči	Baterij ne odlagajte v vodo, jih ne zakopavajte in ne onesnažujte okolja. Za pravilno odstranjevanje upoštevajte navodila v priročniku.
	Prepovedan kontakt baterij z viri toplote	Baterij ne mečite v ogenj in jih ne izpostavljajte virom toplote, kot so grelniki, plameni, laserji, induktivni viri itd.
	Izdelka ne izpostavljajte virom toplote	Izdelka ni dovoljeno izpostavljati nobenemu viru neposredne ali posredne toplote.

Zahteve, ki veljajo za izdelek in baterijo

	Obvezno preberite priročnik	Označuje zahtevo, da morajo upravljavci in vzdrževalci vedno prebrati priročnik za uporabo in vzdrževanje (MUM) pred kakršno koli dejavnostjo (razpakiranje, sestavljanje/nameščanje, uporaba, vzdrževanje itd.) in/ali kakršno koli interakcijo z izdelkom.
---	-----------------------------	--



OPOMBA

ZA VRSTO IN LOKACIJO OPOZORILNIH ZNAKOV, NAMEŠČENIH NA IZDELKU, GLEJTE RAZDELEK 4.17 V TEM POGlavJU SO NAVEDENI IN OPREDELJENI OPOZORILNI ZNAKI, ZNAKI ZA PREPOVED IN OBVEZNI OPOZORILNI ZNAKI S POJASNILI.

1.5 OSEBNA VAROVALNA OPREMA (OVO)

Osebe, odgovorno za uporabo in vzdrževanje, ki izvaja različne dejavnosti, dovoljene na izdelku, mora uporabljati osebno varovalno opremo (OVO), da prepreči vsa možna tveganja / škodo, ki izhajajo iz izvajanja različnih postopkov, kot so:

- čelado za zaščito glave;
- zaščitna očala ali maska za zaščito pred okruški, prahom ali umazanijo, ki se pojavijo zaradi čiščenja;
- varnostne rokavice, čevlji in/ali škornji za zaščito osebja pred nevarnostmi, kot so drobljenje, odrezanje, rezanje itd;
- Slušalke za zaščito pred hrupom.



POZOR

Oblačila oseb, ki upravljajo ali izvajajo vzdrževanje izdelka, morajo biti v skladu z bistvenimi varnostnimi zahtevami iz Uredbe 2016/425/EU, Direktive 89/656/ES in vseh zakonov, ki veljajo v državi, kjer se izdelek uporablja.



NEVARNOST

Pri izvajanju del, ki lahko povzročijo izmet drobcev ali materialov, ki so nevarni zanj ali za druge ljudi, ki delujejo v bližini, mora operater pripraviti ali zahtevati zaslone od odgovornih ali druge ustrezne varnostne ukrepe.



NEVARNOST

Med postopki upravljanja in vzdrževanja mora osebje nositi delovna oblačila, primerna za preprečevanje nesreč.

Da bi se izognili mehanskim tveganjem, kot so vlečenje, ujetje, odrezanje in drugo, je med delovnim ciklom in med vzdrževanjem prepovedano nositi dodatke, kot so zapestnice, ure, šali, prstani ali verižice.



POZOR

Uporabnik / delodajalec je odgovoren za to, da je nastavljeno osebje ustrezno usposobljeno, seznanjeno in usposobljeno glede preostalih tveganj, povezanih z zadevnim postopkom, in uporabe predvidene osebne varovalne opreme ter ocenjevanja potrebnih dopolnitev.

SIMBOL	POMEN	OPOMBE
	Obvezna uporaba zaščitnih očal	Označuje navodilo, da mora osebje uporabljati zaščitna očala. OVO, ki se mora vedno uporabljati pri delu z izdelkom in / ali na mestu obdelave ali med vzdrževanjem. Uporaba zaščitnega zaslona je predpisana v primeru tveganja izmeta predmetov ali materiala.
	Obvezna zaščita sluha.	Označuje navodilo, da mora osebje za zaščito sluha uporabljati slušalke ali čepe. OVO, ki se mora vedno uporabljati pri delu z izdelkom in / ali na mestu obdelave ali med vzdrževanjem.
	Obvezna uporaba zaščitnih in izolacijskih rokavic.	Označuje navodilo, da mora osebje uporabljati zaščitne in izolacijske rokavice. OVO, ki se mora vedno uporabljati pri delu z izdelkom in / ali na mestu obdelave ali med vzdrževanjem.
	Obvezna uporaba zaščitne obutve.	Označuje navodilo, da mora osebje uporabljati zaščitno obutev. OVO, ki se mora vedno uporabljati pri delu z izdelkom in / ali na mestu obdelave ali med vzdrževanjem
	Obvezno je nositi primerna delovna oblačila.	Označuje zahtevo, da mora osebje nositi primerna in zaščitna delovna oblačila. OVO, ki se mora vedno uporabljati pri delu s strojem in/ali na mestu obdelave ali med vzdrževanjem.
	Obvezna uporaba zaščitne čelade.	Označuje navodilo, da mora osebje nositi zaščitno čelado. OVO, ki se mora vedno uporabljati pri delu s strojem in/ali na mestu obdelave ali med vzdrževanjem.



OPOMBA

Navedeno OVO mora uporabnik / uporabnik vključiti glede na območje / kraj / predel obdelave kmetijskega okolja (vrsta / material in proizvodi, ki se predelajo itd.), predpisanih zahtev in v skladu z veljavnimi predpisi država uporabe.



DODATNA INFORMACIJA: Podroben opis "piktogramov" in "OVO", ki se zahteva posebej za dobavljeni izdelek, je opisan v različnih poglavjih tega priročnika. V tem razdelku so navedeni in pojasnjeni le pomeni „piktogramov“ in „OVO“.

1.6 PREPOVED SPREMINJANJA

Na izdelku je prepovedano izvajati kakršne koli spremembe, zlasti pa je prepovedano izvajati spremembe, ki bi lahko zmanjšale varnost stroja. Predvsem je prepovedano odstranjevati ali spreminjati varovala in/ali varnostne in/ali signalizacijske in/ali nadzorne sisteme, ki jih je zagotovil proizvajalec.

Neupoštevanje navodil iz tega priročnika in priložene dokumentacije proizvajalca odvezuje vsakršne neposredne ali posredne odgovornosti.

Za vse podatke, ki niso vključeni ali jih ni mogoče razbrati iz naslednjih strani, se obrnite neposredno na proizvajalca.

Prav tako je prepovedana uporaba izdelka s komponentami drugih proizvajalcev, ki niso bile prvotno priložene izdelku.

To lahko privede do nesreč in/ali poškodb, za katere proizvajalec ni odgovoren.

Upoštevajte, da proizvajalčeva civilna in kazenska odgovornost v primeru sprememb izdelka preneha.

Spremembe katere koli vrste, ki spremenijo prvotno konfiguracijo izdelka in vnesejo tveganja, ki jih proizvajalec ni ocenil, proizvajalca razbremenijo odgovornosti.

V tem primeru je proizvajalec prost kakršne koli neposredne ali posredne odgovornosti.

1.7 UPORABLJENA TERMINOLOGIJA IN KRATICE

IZPOSTAVLJENA OSEBA: (Priloga I, 1.1.1 Direktiva 2006/42/ES).

Pomeni vsako osebo, ki je popolnoma ali delno v nevarnem območju.

PREDVIDENA UPORABA: (Priloga I, 1.1.1 Direktiva 2006/42/ES).

Pomeni uporabo izdelka skladno z informacijami, ki so na voljo v navodilih za uporabo.

NEVARNO OBMOČJE: (Priloga I, 1.1.1 Direktiva 2006/42/ES).

Pomeni vsako območje v izdelku in/ali okrog njega, v katerem je oseba izpostavljena tveganju za njeno zdravje ali varnost.

TVEGANJE: (Priloga I, 1.1.1 Direktiva 2006/42/ES).

Pomeni kombinacijo verjetnosti in stopnje poškodbe ali okvare zdravja, ki lahko nastane zaradi nevarne situacije.

RESIDUALNA NEVARNOST (Ref. UNI EN ISO 12100:2010).

Nevarnost, ki je ni bilo mogoče odpraviti ali zmanjšati v zasnovi, proti kateri zaščite niso (delno ali v celoti) učinkovite.

Navodila (poglavje 4) vsebuje preostala tveganja ter informacije, navodila in opozorila / predpise za obvladovanje teh preostalih tveganj, ki jih mora upoštevati in prevzeti stranka / uporabnik.

VAROVALNA NAPRAVA: (Priloga I, 1.1.1 Direktiva 2006/42/ES).

Pomeni napravo (ki ni varovalo), ki zmanjšuje tveganje, bodisi samostojno, bodisi v povezavi z varovalom.

VAROVALO: (Priloga I, 1.1.1 Direktiva 2006/42/ES).

Pomeni del izdelka, ki se uporablja posebej za zaščito s fizično pregrado.

Priročnik (pogl. o varnosti) vsebuje preostala tveganja ter informacije, navodila in opozorila / predpise za obvladovanje preostalih tveganj, ki jih mora upoštevati in prevzeti uporabnik (ref. EN ISO 12100:2010).

Za popoln opis uporabljene terminologije glejte opredelitve pojmov v Prilogi I k Direktivi o strojih 2006/42/ES in standardu EN ISO 12100:2010.

➤ OSEBNA VAROVALNA OPREMA (OVO)

Osebna varovalna oprema pomeni vsako opremo, ki jo delavec nosi in/ali uporablja za zaščito pred enim ali več tveganji, ki lahko ogrozijo varnost ali zdravje pri delu, in vsak element ali dodatek, namenjen temu.

V osebno varovalno opremo ne spadajo:

- Običajna delovna oblačila in uniforme, ki niso posebej namenjena varovanju varnosti in zdravja delavca;
- Oprema služb za ukrepanje ob nesrečah in reševanje;
- Osebna varovalna oprema oboroženih sil, policijskih sil in osebja za vzdrževanje javnega reda in miru;
- Prepoznavna zaščitna oprema, značilna za vozila za cestni prevoz;
- Športni materiali;
- Materiali za samoobrambo ali odvrčanje;
- Prenosne naprave za zaznavanje nevarnosti in škodljivih dejavnikov ter njihovo javljanje.

➤ UPORABNIK

Uporabnik (delodajalec, podjetje, osebje podjetja itd.) je oseba, ki izdelek uporablja za predvideno uporabo ali ki njegovo uporabo zaupa pristojnim in posebej usposobljenim osebam.

V tem priročniku se izraz stroj, kot je opredeljen v 2. čl. direktive o strojih 2006/42/ES, izdelek ali oprema uporabljata sinonimno.



POZOR!

Branje teh navodil, če je še tako natančno, nikakor ne more nadomestiti ustreznih izkušenj odgovornega osebja in zato predstavlja samo koristen opomnik o tehničnih značilnostih in glavnih postopkih, ki jih je treba izvesti.

1.8 GARANCIJA

Splošne garancijske pogoje lahko najdete na spletni strani podjetja Campagnola, v posebnem razdelku na naslovu:

<http://www.campagnola.it>; ali pa pisno zahtevo pošljite po faksu na +39 051752551, ali pošljite po e-pošti na: „star@campagnola.it“.



POZOR!

Ob vložitvi zahtevka za popravilo v garanciji, skladno z zgoraj citiranimi pogoji, mora biti izdelku, ki ga je treba popraviti, vedno priložen pravilno izpolnjeni garancijski list, temu pa mora biti priložen tudi dokaz o nakupu (račun ali drugi dokument, ki ima pravno vrednost).

2. TEHNIČNI OPIS

2.1 IDENTIFIKACIJA IZDELKA

Predvsem je za pravilno in jasno identifikacijo izdelka treba upoštevati matično številko na identifikacijski tablici in jo navesti ob vsaki zahtevi za posredovanje in pomoč družbe CAMPAGNOLA S.r.l.

Za jasno in edinstveno identifikacijo sledi opis podatkov, ki so navedeni na izdelku:

Ime proizvajalca: CAMPAGNOLA S.r.l.

Oznaka CE: Oznaka stroja v skladu z ustreznimi direktivami

Vrsta: Identifikacijska koda specifičnega tipa stroja.

Koda je črkovno-številčna, sestavljena iz dveh nizov štirimestnih števil, ločenih s piko, in ima naslednjo strukturo: prve 4 številke so fiksne (vrsta orodja), druge 4 številke predstavljajo kodo specifičnega kupljenega izdelka.

Primer vrste: **ATRA.3420**

2.2 TEHNIČNI PODATKI

V tem odstavku so opisani tehnični podatki kupljenega izdelka.

TEHNIČNI PODATKI	
Motor	Krtačni motor
Moč motorja	325 W
Poraba	7-8 Ah
Število udarcev	1.200 rpm \pm 5 % rpm
Masa/Teža ročaja (1)	280 g
Masa/Teža ročaja (2)	690 g
Masa/teža glave za pobiranje	1.420 g
Material ohišij	tehnopolimer
Stopnja zaščite orodja	IP 00
Tipka za vklop	ON-OFF
Varovalka	20 A (RUMENA barva)
Napajanje s svinčevo baterijo	12 V
Napajanje z litij-ionsko baterijo	Nazivno 21,6 V / maks 25,2 V

ZVOČNI TLAK (*)		
Kombinacije orodja	Raven zvočnega tlaka LpA K= 1 dB(A)	Raven zvočnega tlaka LwA K= 1,5 dB(A)
1 - 3 - 6	-	-
1 - 4 - 6	87 dB(A)	97 dB(A)
1-5-6	84 dB(A)	98 dB(A)
2 - 3 – 6	-	-
2 - 4 – 6	-	-
2 - 5 – 6	-	-
RAVEN VIBRACIJ (**)		
Kombinacije orodja	Raven vibracij a_{heq} Spodnji ročaj K = 0,3	Raven vibracij a_{heq} Zgornji ročaj K = 0,3
1 - 3 - 6	-	-
1 - 4 - 6	3,36 m/s ²	3,22 m/s ²
1-5-6	3,36 m/s ²	3,21 m/s ²
2 - 3 – 6	-	-
2 - 4 – 6	-	-
2 - 5 – 6	-	-

(*) Vrednosti neprekinjenega ponderiranega ekvivalentnega zvočnega tlaka A na mestu, kjer se nahaja operater (LpA) in vrednosti zvočne moči opreme (LwA*) so bile izmerjene skladno s standardom EN ISO 3744.

(**) Frekvenčno tehtane kvadratne srednje vrednosti vibracij pospeška, ki mu je izpostavljen sistem dlan-roka (za spodnji in zgornji ročaj), so izmerjene v skladu s standardom EN ISO 5349-1 in 2







NIVO ELEKTROMAGNETNE ZDRUŽLJIVOSTI

Stroj vsebuje elektronske komponente, za katere veljajo predpisi o elektromagnetni združljivosti in na katere vplivajo prevodne in sevalne emisije.

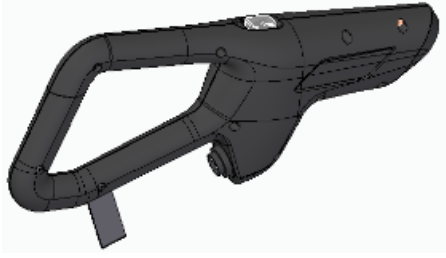
Vrednosti emisij so skladne s predpisanimi zahtevami zaradi uporabe komponent, ki so skladne z direktivo o elektromagnetni združljivosti, ustreznih priključkov in namestitve v skladu z zahtevami dobaviteljev komponent. Stroj je torej skladen z direktivo o elektromagnetni združljivosti (EMS).

2.3 PREDSTAVITEV RAZPOLOŽLJIVIH MODELOV

V tem odstavku so prikazane možne in dovoljene kombinacije za orodje, opisano v tem priročniku.

Tabela z izdelki		
1) Ročaj modela 12 V 	2) Vtični ročaj 12 V / 21,6 V 	
3) Kratka teleskopska palica 	4) Srednja teleskopska palica 	5) Dolga teleskopska palica 
6) Glava za obiranje 		

Sl.1



POZOR

Kombinacije, ki niso dovoljene, so prepovedane, saj lahko povzročijo nepravilnosti, poškodbe ali nepravilno delovanje.

3. OPIS IZDELKA

3.1 DOVOLJENA - PREDVIDENA UPORABA

Izdelek je namenjen izključno za strokovno uporabo v kmetijstvu.

Elektromehanski obiralnik MASTER je stroj, ki je zasnovan za lažje in priložnejše obiranje oljk in kave.

Uporabo teh izdelkov je treba zaupati samo in izključno usposobljenemu in pooblaščenemu osebju s strokovnim znanjem in sposobnostmi, ki zagotavljajo koristno in ustrezno uporabo v varnih pogojih.

Usposabljanje in osveščanje operaterjev morate zaupati usposobljenemu osebju, ki lahko razvije kvalificirano usposabljanje tako teoretsko kot praktično, da bo lahko pravilno izvajalo vse tehnične postopke in vedenje za lastno nepoškodovanost in varnost oseb, ki delajo na območju uporabe izdelka.

Načinov uporabe, ki so v priročniku opredeljeni kot nepravilni, nikakor ne smete dovoliti.

Nepravilna uporaba izdelka in/ali pomanjkljivo oz neizvedeno vzdrževanje lahko povzročita resno nevarnost za osebe.

Dejanja, ki so v tem priročniku opisana kot prepovedana in nedovoljena, kar seveda ne more zajeti celotnega razpona potencialnih možnosti za "prepovedano uporabo" izdelka, vendar so najbolj "razumno" predvidljiva in jih je treba obravnavati kot absolutno prepovedana.

Izdelek uporabljajte le s tal, v varnem in stabilnem položaju, pri čemer med uporabo in rokovanjem zagotovite popolno in stabilno ravnotežje.

Izdelek je prepovedano uporabljati, ko imate slabo ravnotežje na drsečih površinah (na primer na pobočju hriba in/ali na vlažni travi, snegu, ledu itd.), kakor tudi ne tam, kjer ni možnosti stabilnega ravnotežja (na primer na strmih klancih).

Prepovedana je uporaba stroja ob slabih vremenskih razmerah kot so megla, obilen dež in močan veter, toča, sneg, led, nevihte (nevarnost električnega udara).

Pobiranja ne izvajajte z rokami nad višino ramen, da bi se izognili nepravilnim ergonomskim pogojem delovanja, ki bi lahko sčasoma povzročili nevarnost za držo upravljavca.



POZOR

- **Uporaba v drugačne namene je posledično napačna in zato potencialno nevarna za varnost operaterjev ter povzroči prenehanje odgovornosti proizvajalca in veljavnosti garancije.**
- **Če se izdelek uporablja v drugačne namene, kot so navedeni, lahko pride do resnih poškodb le-tega ter do poškodb oseb in stvari.**

Kakršna koli drugačna uporaba ali razširitev uporabe izven te, ki jo je predvidel proizvajalec, je prepovedana in ne ustreza namenu uporabe, ki ga je predvidel proizvajalec, zato proizvajalec ne more prevzeti nobene odgovornosti za morebitno nastalo škodo.

3.2 NEDOVOLJENA UPORABA

Izdelek se sme uporabljati samo za namene, ki jih je izrecno predvidel proizvajalec.

Natančneje:

- izdelka ne uporabljajte v prostorih in za namene, ki so drugačni od navedenega v odstavku 3.1;
- ne uporabljajte izdelka v prostorih, ki so razvrščeni kot delno ali v celoti vnetljivi ali s tveganjem eksplozije;
- ne uporabljajte izdelka, če pred tem niste bili ustrezno usposobljeni, obveščeni, poučeni in pooblašeni za uporabo;
- izdelka ne uporabljajte brez upoštevanja navodil/napotkov iz 1. odstavka;
- ne uporabljajte izdelka tako, da kršite predpise, navedene v poglavju 4 „Varnost“;
- izdelka ne uporabljajte v drugih okoljskih pogojih, kot so navedeni v priročniku;
- izdelka ne uporabljajte s priključenimi orodji ali kombinacijami, ki niso priložene ali predvidene.
- izdelka ne uporabljajte v domačem, komercialnem in/ali gozdarskem okolju.

Vsaka drugačna uporaba se razume kot neustrezna in je prepovedana s strani proizvajalca, zato lahko nevarno za varnost operaterja in tretjih oseb.



POZOR

Uporaba izdelka za namene, ki jih proizvajalec ni predvidel, predstavlja neustrezno uporabo. V tem primeru zavrača vsakršno odgovornost za škodo, ki bi nastala na stvareh in/ali ljudeh. Razveljavi se tudi vsakršna garancija.

Proizvajalec zavrača vsakršno odgovornost v primeru poškodovanja izdelka glede na dobavo zaradi nedovoljenih sprememb ali postopkov vzdrževanja, ki jih je izvajalo neustrezno izobraženo, usposobljeno in pripravljeno osebje.

3.3 SESTAVA IZDELKA

V naslednjem razdelku je prikazana sestava izdelka MASTER, kot je prikazano na sliki 2, in izdelka MASTER PLUG IN, kot je prikazano na sliki 3, v tabelah pa so navedena imena sestavnih delov izdelka z njihovimi funkcionalnimi opisi.

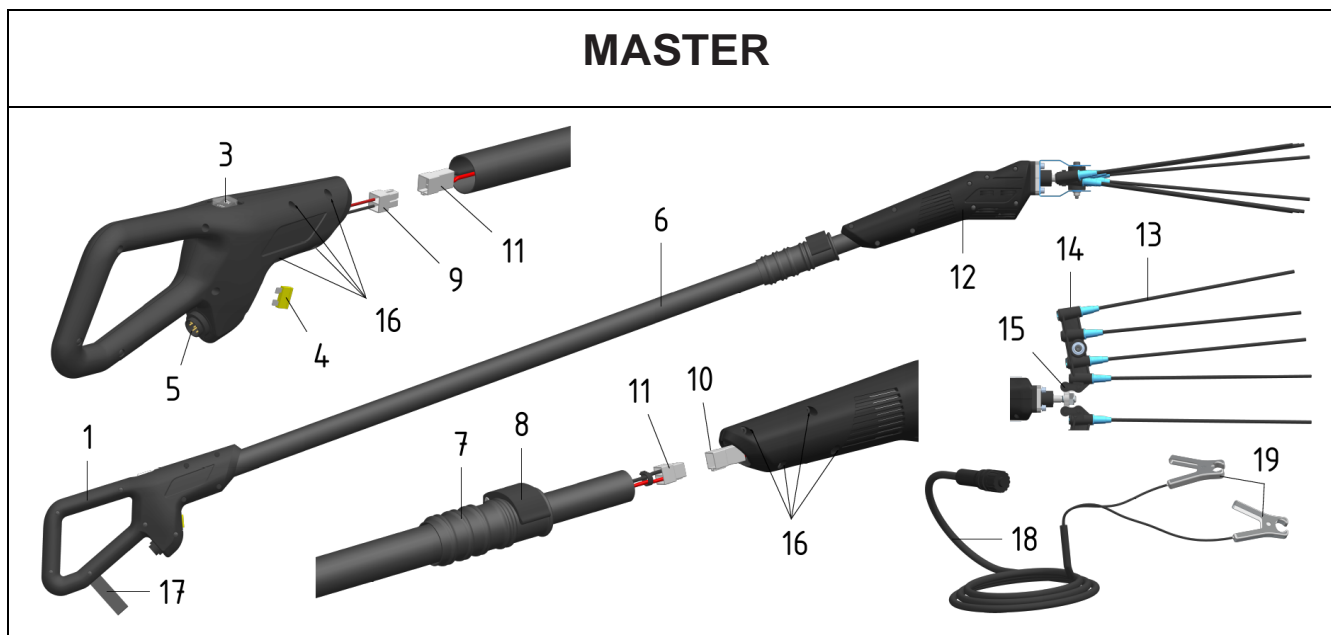

Sl. 2

Pol.	Poimenovanje	Funkcija
1	Ročaj	Vključuje priključek, stikalo in varovalko
3	Stikalo ON-OFF	Prižge in ugasne orodje
4	Varovalka	Zaščitite motor pred prenapetostnimi tokovi.
5	Konektor	Omogoča priključitev ročaja na napajalni kabel
6	Teleskopska palica	Podpira orodje
7	Čeljust za pritrjevanje palice	Omogoča nastavitve dolžine palice.
8	Ročica za zaklepanje palice	Zaklene palico v zelenem položaju
9	Priključek ročaja	Omogoča povezavo s kablom palice
10	Priključek za glavo	Omogoča povezavo s kablom palice
11	Priključki za palico	Omogočajo električno povezavo z ročajem in glavo.
12	Elektromehanska glava	V njej je nameščen motoreduktor in nosi glavnike
13	Rogljji	Tresejo veje
14	Nosilec rogljev	Pripravljen za namestitev rogljev
15	Spojne zanke	
16	Vijak za pritrjevanje	Omogočajo blokiranje podaljševalne palice
17	Objemka	
18	Napajalni kabel	Povezuje orodje z 12 V svinčevo baterijo
19	Prijemala za akumulator	Priključujejo kabel na ustrezna pola na bateriji

MASTER PLUG-IN

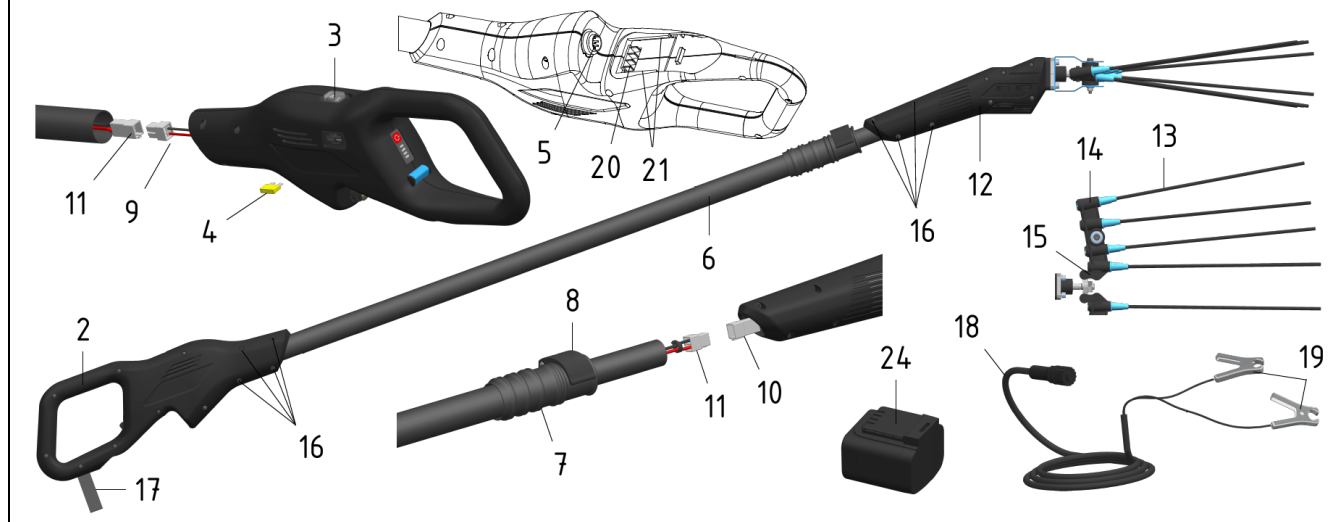

Sl. 3

Pol.	Poimenovanje	Funkcija
2	Vtični ročaj	Vključuje 12 V ali 21,6 V baterijske priključke, stikalo in varovalko
3	Stikalo ON-OFF	Prižge in ugasne orodje
4	Varovalka	Zaščitite motor pred prenapetostnimi tokovi.
5	Konektor	Omogoča priključitev ročaja na napajalni kabel
6	Teleskopska palica	Podpira orodje
7	Čeljust za pritrdjevanje palice	Omogoča nastavitve dolžine palice.
8	Ročica za zaklepanje palice	Zaklene palico v zelenem položaju
9	Priključek ročaja	Omogoča povezavo s kablom palice
10	Priključek za glavo	Omogoča povezavo s kablom palice
11	Priključki za palico	Omogočajo električno povezavo z ročajem in glavo.
12	Elektromehanska glava	V njej je nameščen motoredaktor in nosi glavnike
13	Rogljji	Tresejo veje
14	Nosilec rogljev	Pripravljen za namestitev rogljev
15	Spojne zanke	Prenašajo gibanja na nosilec rogljev
16	Vijak za pritrdjevanje	Omogočajo blokiranje podaljševalne palice
17	Objemka	Kabelska uvodnica za 12 V napajanje
18	Napajalni kabel	Povezuje orodje z 12 V svinčevno baterijo
19	Prijemala za akumulator	Priključujejo kabel na ustrezna pola na bateriji
20	Priključek baterije	Omogoča priključitev 21,6 V baterije
21	Spojne sani	Omogočajo, da se baterija usede v ročaj
22	Signalizacijske LED-diode	Označuje preostalo zmogljivost baterije
23	Varovalo	Zaklene baterijo v ročaju
24	Vtična baterija	Napaja stroj

3.4 DODATNA OPREMA

V tem razdelku so po potrebi opisani deli dodatne opreme, ki so lahko priloženi izdelku.

V nadaljevanju so navedeni dodatni deli za izdelek, ki so zajeti v tem priročniku in so priloženi v embalaži:

- Hitri vodnik,
- Garancijsko potrdilo,
- Izjava o skladnosti.

3.5 SPLOŠNE ZNAČILNOSTI DELOVANJA

V tem odstavku so opisane splošne značilnosti delovanja kupljenega izdelka.

Glava za obiranje in ročaj skupaj s podaljševalno palico tvorita generično vrsto končnega stroja, ki je namenjen nabiranju oliv in kavnih zrn.

Princip delovanja je v tresenju vej s pomočjo rogljev (13), ki so nameščene na glavi za pobiranje stroja (12), zaradi česar sadje odpade.

V glavi za obiranje sta nameščena motor in mehanizem, ki omogočata premikanje obeh nosilcev (14) v rogljih. Zaradi nosilcev (14), ki so narejeni iz tehnopolimera in rogljev (13) iz karbonskih vlaken, je glava zelo lahka in odporna.

Glava je opremljena s čeljustjo, ki omogoča pritrditev teleskopske palice z vijaki (16).

Teleskopska palica (6) je dodatna oprema, ki ni priložena stroju. Opremljena je s sistemom hitrega zaklepanja za nastavitev dolžine in ima raztegljiv kabel, ki prenaša napajanje na motor, nameščen v glavi za pobiranje.

Za to orodje sta na voljo dve vrsti ročajev (1 in 2):

- **Master z ročajem (1).** Orodje je treba napajati izključno z 12 V svinčevo baterijo (ni priložena) prek priloženega 13 m dolgega napajalnega kabla (18) s priključkom za orodje in priključnimi prijemali (19) za baterijo.
- **Master z vtičnim ročajem (2).** Orodje se lahko napaja z 12V svinčeno-kislinsko baterijo (ni priložena) prek napajalnega kabla (ni priložen), kot je prikazano zgoraj, ali pa z 21,6V litij-ionsko baterijo (ni priložena).

Shema „tabela z izdelki“ (odst. 2.1.1) povzema posamezne različice enote, da se omogoči sestava orodja glede na delovne zahteve.



POZOR!

Strogo prepovedano je motor kateregakoli izdelka zaganjati z napajalnim kablom izdelka, priključenega na akumulator s pomočjo klešč samega kabla.



POZOR!

Izpostavljammo dejstvo, da je bil izdelek projektiran in izdelan izključno za zgoraj navedene namene.

3.6 UPORABA BATERIJ

Naslednji razdelek vsebuje splošne informacije in predpise, ki jih je treba v vsakem primeru upoštevati za pravilno uporabo vtičnih baterij.



Litijske baterije lahko eksplodirajo, povzročijo požar ali neželene toplotne učinke, kot je „termični pobeg“, če so razstavljene, pride do kratkega stika, poškodovane ali če se z njimi nepravilno ravna. Ne izpostavljajte vodi, ognju ali visokim temperaturam.

Baterija je primerljiva z „rezervoarjem“, iz katerega izdelek, na katerega je priključena, črpa električno energijo, potrebno za svoje delovanje.



OPOMBA:

V tem razdelku se lahko izraza vtična baterija ali baterijski paket uporabljata kot sinonima.

Baterija je sestavljena iz litij-ionskih celic, ki temeljijo na litijski kemiji, z moduli, ki so povezani zaporedno/vzporedno in vključuje sistem za upravljanje in nadzor glavnih količin, ki so vključene v popolno delovanje baterije v ciklih polnjenja in praznjenja.

Tehnologija litij-ionskih baterij je zelo razširjena in se vse pogosteje uporablja v orodjih, vrtnarski opremi in številnih drugih aplikacijah prav zato, ker lahko v kompaktnem paketu združuje veliko energije.

Uporaba litij-ionskih baterij ima torej številne prednosti, vendar vključuje tudi situacije, ki jih je treba vedno upoštevati, tudi glede na dejstvo, da se tehnologija litij-ionskih baterij nenehno razvija. Zato imajo lahko starejše baterije slabšo zmogljivost/kritično stanje:

zaradi starosti/zastarelosti baterije;

če se ne upoštevajo osnovna pravila o shranjevanju in upravljanju baterij.

Glavni vzroki za kritičnost litijevih baterij so poleg zastarelosti povezani z naslednjimi pojavi:

- POPOLNI PRENOS
- TOPLOTNA PREOBREMENITEV
- MEHANSKE POŠKODBE
- ELEKTRIČNA PREOBREMENITEV

Glede na prednosti in slabosti litij-ionskih baterij je dobro vedeti, da imajo baterije omejeno življenjsko dobo od trenutka, ko zapustijo tovarno, vendar lahko nekaj storite, da bodo čim dlje učinkovite.

Osnovna pravila za boljšo učinkovitost baterije so naslednja:

- Za doseganje največje zmogljivosti je priporočljivo prvič popolnoma napolniti baterijo
- Nato je najbolje, da je ne „obremenjujete“ s pogostim in/ali delnim polnjenjem
- Izvedite celoten cikel praznjenja, vendar vsakih 30 ciklov polnjenja/praznjenja
- Litij-ionska baterija ostane zdrava, če se pogosto uporablja, zato jo je treba vzdrževati v stanju „vadbe“
- Če je nekaj časa ne nameravate uporabljati, jo je najbolje odklopiti z naprave in shraniti na hladnem mestu. Ne pozabite, da se kemijska sestava baterije manj razgrajuje (oksidira), če je baterija napolnjena približno do 40 %; zato je nikoli ne smete pustiti popolnoma prazne
- Ne pozabite, da je glavni sovražnik litij-ionske baterije toplota, saj se zaradi nje hitreje stara, poleg tega pa lahko povzroči tudi druge težave, kot je toplotni pobeg. Zato je raje ne puščajte na napravi, na neposredni sončni svetlobi ali v posebej vročih okoljih, po koncu cikla polnjenja pa jo je treba odklopiti od polnilnika
- Da bi povečali učinkovitost kontaktov, jih občasno očistite s krtačo s plastičnimi ščetinami (npr. poliester ali podobno), pri čemer pazite, da niso iz kovinskega materiala, da bi dolgoročno povečali učinkovitost kontaktov
- Polnite v okolju s temperaturo med 0 °C (32 °F) in 45 °C (113 °F).



OPOMBA: ocenjena učinkovitost baterije po 500 ciklih polnjenja je 90 %.

Predlagamo, da se intenzivno uporabljene baterije zamenjajo po 2-3 letih, tudi zato, da se optimizira delovanje opreme z litijevimi baterijami novejših tehnologij.

Glej tudi odstavek. 1.4, TABELA 1, oddelek "Posebna opozorila in prepovedi za baterije".

NEVARNA NEUSTREZNA UPORABA

- Izogibajte se preobremenitvi. Sistem izdelka in baterije ne dopuščata izpraznitve nad 80 %, zato je ob zvočnem in vizualnem signalu o nizki ravni napoljenosti baterije potrebno ponovno polnjenje
- Ne priključujte polnilnikov, ki jih ni priskrbel proizvajalec.
- Če je priključek okvarjen ali poškodovan, ne izvajajte povezave na silo.
- Ne polnite baterije, če je očitno mehansko ali električno poškodovana, če je na kontaktih prisoten material (blato ali drugo) in/ali če je vanjo vdrla voda.
- Uporaba izdelka je prepovedana, če je temperatura okolice izven dovoljenih meja.
- Baterijo je prepovedano uporabljati za napajanje drugih izdelkov.
- Prepovedano je odklopiti priključek baterije, ko je izdelek vklopljen in/ali deluje ali v fazi polnjenja
- Baterije ni dovoljeno puščati izpostavljenih vremenskim vplivom in/ali toplotnim virom.
- Ne čistite je z visokotlačnimi curki ali mehanskimi ščetkami, saj lahko poškodujete ohišje ali kontakte,
- Izogibajte se mehanskim udarcem.



Priključki baterije morajo biti vedno v brezhibnem stanju. V primeru zloma, poškodb, oksidacije, poškodb izolacije itd. je treba nujno zamenjati celotno baterijo.

Ne poskušajte in ne izvajajte provizoričnih popravil, ki bi lahko povzročila nevarne kratke stike ali električni udar.

DODATNE ZAHTEVE GLEDE POZORNOSTI

Polnite samo s polnilniki, ki jih je določil proizvajalec.

Polnilnik, ki je primeren za eno vrsto baterijskega paketa, lahko povzroči nevarnost požara, če ga uporabljate z drugo vrsto baterijskega paketa.

Izdelke uporabljajte samo z baterijskimi paketi, ki so posebej opredeljeni za dobavljeni izdelek.

Uporaba drugih, za to nepredvidenih baterijskih paketov lahko povzroči nevarnost poškodb ali požara ali pospeši staranje baterijskega paketa.

Ko baterije ne uporabljate, jo je treba hraniti ločeno/daleč stran od predmetov, kot so papir, kovanci, ključi, zatiči/zapore, vijaki ali drugi majhni kovinski predmeti, ki bi lahko ustvarili povezavo med terminali.
Kratek stik sponk lahko povzroči opekline ali požar.

V neobičajnih razmerah se lahko iz baterije izlijejo/razlijejo tekočine, zato se je treba izogibati vsakršnemu kontaktu osebe in/ali delov telesa z njimi. Ob naključnem stiku z očmi, rokami itd. umijte z vodo in se obrnite na zdravnika.

Tekočine, ki se izločajo iz baterije, lahko povzročijo draženje in/ali opekline.

Ne uporabljajte baterijskega paketa ali izdelka, če je poškodovan ali spremenjen.

Poškodovane ali spremenjene baterije se lahko obnašajo nepredvidljivo, kar lahko povzroči požar, eksplozijo ali nevarnost nesreče/poškodb.

Baterije ne izpostavljajte ognju ali previsokim temperaturam.

Izpostavljenost ognju ali temperaturam nad 80 °C (176 °F) lahko povzroči eksplozijo.

Strogo je prepovedano popraviljanje/odpiranje baterije

Ker gre za hermetično zaprt izdelek, je prepovedano, da bi kdor koli poskušal popraviti ali zamenjati dele baterije, sicer obstaja nevarnost nesreče/poškodb, nevarnost požara, električnega udara, eksplozije, stika z jedkimi tekočinami, toplotnih učinkov itd.

DOLGOTRAJNA IZLOČITEV IZ OBRATOVANJA

Preden baterijo za dalj časa (npr. največ 6 mesecev) izključite iz uporabe, jo popolnoma napolnite in upoštevajte temperaturne omejitve za shranjevanje in konzerviranje.

VRAČANJE V OBRATOVANJE PO DALJŠEM OBDOBJU NEDELOVANJA

Pred uporabo, po daljšem obdobju neuporabe (ali po šestih mesecih neuporabe) popolnoma napolnite baterijo.

3.7 UPORABA POLNILNIKA BATERIJE

Za pravilno uporabo polnilnika glejte priložena navodila.

4. VARNOST

4.1 SPLOŠNE INFORMACIJE

Naročnik je odgovoren, da osebje, določeno za uporabo, pouči o tveganju za nesreče, varnostnih napravah in splošnih pravilih za preprečevanje nesreč, ki jih predvidevajo evropske direktive in zakonodaja države, v kateri se izdelek uporablja.

Odgovorno osebje mora poznati značilnosti izdelka.

Prav tako mora v celoti prebrati ta navodila in vsa navodila, navedena v pog.10 (Priloge).

Nameščanje in vzdrževanje mora izvajati kvalificirano osebje.



NEVARNOST

Nepooblaščen poseganje ali zamenjava enega ali več delov izdelka, uporaba opreme, ki spreminja njegovo uporabo, in uporaba nadomestnih materialov, ki niso priporočeni, lahko postanejo vzrok za tveganje, da pride do nesreče.

Namestitev in vzdrževanje izdelka mora izvajati samo usposobljeno in ustrezno kvalificirano osebje, ki ima električno, mehansko in pnevmatsko tehnično znanje ter pozna predpise, ki veljajo na mestu ali v državi uporabe izdelka.

4.2 USTREZNE DIREKTIVE IN REFERENČNI TEHNIČNI STANDARDI

Vsak izdelek, namenjen za države Evropske unije (EU) ali države, ki so z EU sklenile sporazum o zakonodaji o proizvodih, je opremljen z izjavo o skladnosti v skladu z Direktivo o strojih 2006/42/ES.

Izdelek, ki ga dobavlja podjetje CAMPAGNOLA S.r.l. je stroj, ki ne spada v nobeno od kategorij izdelkov s seznama iz Priloge IV Direktive 2006/42/ES, zato podjetje CAMPAGNOLA S.r.l. za namene potrjevanja skladnosti izdelka z določbami te direktive uporabi postopek ugotavljanja skladnosti z notranjimi pregledi proizvodnje izdelka, kot je določeno v Prilogi VIII Direktive 2006/42/ES.



OPOMBA

V primeru dobave izdelkov na območjih izven EU, razen če se stranki pogodbeno dogovorita drugače, se družba CAMPAGNOLA S.r.l. za namene načrtovanja in izdelave izdelka za ustrezne dele in v skladu s stanjem tehnike uskladi s standardi ISO, IEC, ki se uporabljajo za izdelek.

Izdelek je zasnovan, izdelan in kolavdiran v skladu z naslednjimi evropskimi direktivami:

- Direktiva o strojih 2006/42/ES o približevanju zakonodaje držav članic v zvezi s stroji.
- Direktiva 2014/30/EU o elektromagnetni združljivosti (za izdelke, ki spadajo v njeno področje uporabe)
- Direktivi 2012/19/EU in 2011/65/EU
- Tehnični standardi, navedeni v izjavi o skladnosti.

4.3 CERTIFICIRANJE IZDELKA

Izdelku je priloženo:

- Izjava o skladnosti v skladu z direktivo 2006/42/ES
- Izjava o skladnosti v skladu z direktivo 2014/30/EU
- Izjava o skladnosti v skladu z direktivama 2012/19/EU in 2011/65/EU
- Izdelek je opremljen s ploščico, kot je navedeno v odst. 4.4

4.4 OZNAKA CE

Na vsakem izdelku/orodju je pritrjena ploščica/etiketa CE (slika 1) z imenom proizvajalca, na kateri so navedeni naslednji podatki in simboli:

- 1) Znak za skladnost ES glede na direktivo 2006/42/ES.
- 2) Podjetje in celotno poimenovanje proizvajalca/izdelovalca.
- 3) Predpis, da mora vse osebe, zadolžene za uporabo in/ali vzdrževanje izdelka obvezno prebrati navodila za uporabo in vzdrževanje.
- 4) Oznaka orodja.
- 5) Vrsta izdelka: Oznaka tipa/prodajna oznaka.
- 6) Serijska številka.
- 7) Leto izdelave, torej leto, ko se je zaključil postopek izdelave.
- 8) Informacije v skladu z direktivo „OEEQ“ 2012/19/EU: Električna in elektronska odpadna oprema lahko vsebujeta nevarne snovi za okolje in za zdravje ljudi, zato ju ni dovoljeno zavreči med gospodinjske odpadke, temveč je treba te odpadke zbrati ločeno v ustreznih zbirnih centrih.
- 9) Napajalna napetost orodja.

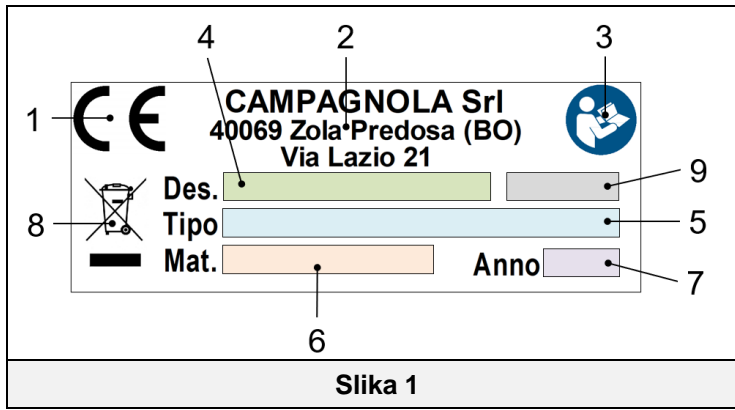

Slika 1

POMEMBNO!

Predvsem je za pravilno in jasno identifikacijo izdelka treba upoštevati vrsto, matično številko in leto izdelave, navedene na identifikacijski tablici in te podatke navesti ob vsaki zahtevi za posredovanje in pomoč ali za nadomestne dele posredovani družbi CAMPAGNOLA Srl.

POMEMBNO!

Oznaka CE je edinstvena in pomeni skladnost izdelka z direktivo o strojih in z drugimi veljavnimi direktivami glede pogojev, ki so predpisani in navedeni v teh navodilih. Če je stroj/izdelek sestavljen iz več delov, se na izdelek pritrdi ploščica/nalepka CE, na sestavno enoto pa identifikacijska oznaka (npr. ATRA.xxxx), da se slednja identificira.

POMEMBNO!

Stranka je dolžna preveriti nepoškodovanost tablice/etikete CE. Stranka / uporabnik mora zamenjati tablice CE in/ali opozorilne table, ki so zaradi obrabe nečitljive. Strogo je prepovedano odstranjevati na izdelek nameščene table / etikete. CAMPAGNOLA S.r.l. zavrača vsakršno odgovornost za varnost izdelka v primeru neupoštevanje te prepovedi.

Oznaka CE je postavljena na izdelek tako, kot je prikazano na naslednji sliki.

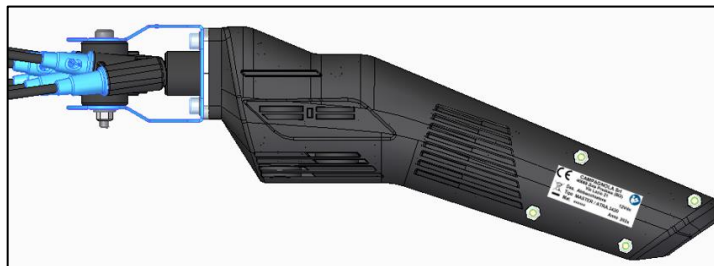

Sledi faksimile izjave o skladnosti, ki je dobavljen z izdelkom:

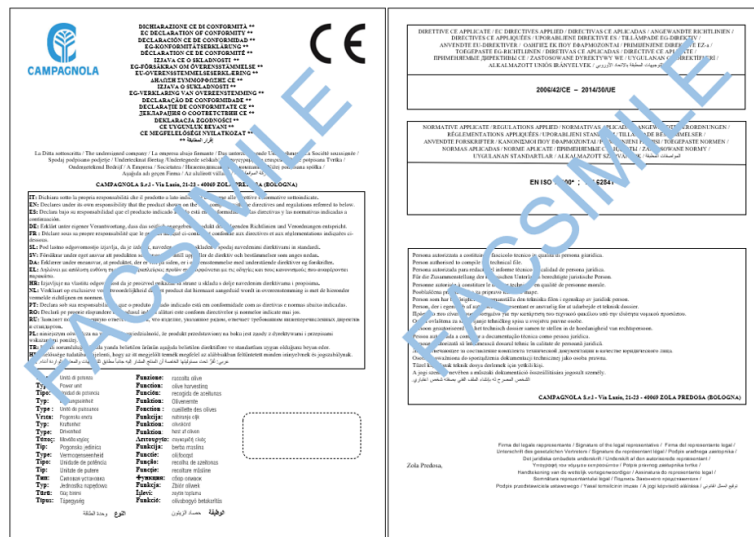

(* Podroben seznam uporabljenih direktiv in standardov je na voljo v izjavi o skladnosti, ki je priložena izdelku.

4.5 OMEJITVE UPORABE

Izdelek je namenjena uporabi, opisani v 3. poglavju teh navodil.

Uporaba materiala, ki ni primeren ali ne vključen v delovno območje izdelka, lahko povzroči resno škodo in ogrozi njegovo pravilno delovanje.

4.6 NEVARNA OBMOČJA

Zadevni izdelek je namenjen usposobljenemu osebju, ki je ustrezno poučeno o njegovi uporabi, ki pozna razmere/probleme v zvezi z uporabo izdelkov z glavami za obiranje v kmetijskem in poklicnem sektorju ter se zaveda značilnosti in tveganj, prisotnih v delovnem okolju.

Za zadevni izdelek so značilne enote in deli, ki se štejejo za nevarne. Vsa območja, ki so veljala za nevarna, razen območij klatenja, so bila ustrezno zaščitena.

Za omejitve tveganja na nevarnih območjih so bili sprejeti ustrezni preventivni in zaščitni ukrepi. Upoštevajte pojasnila, tako postopkovna kot tista, nanašajoča se na „osebno varovalno opremo“, navedeno v teh navodilih.

4.7 OKOLJSKI POGOJI DELOVANJA

Okolje, v katerem se izdelek uporablja, je zunanje okolje, zaščiteno pred agresivnimi dejavniki, kot so korozivne pare ali viri prekomerne toplote.

Če ni drugače določeno, je izdelek namenjen za uporabo v naslednjih okoljskih pogojih:

- Pod 1000 m nadmorske višine.
- Temperatura okolja med 5 °C in + 45 °C. (24-urno povprečje ≤ od 35 °C)
- Relativna vlažnost 30 % do 85 % brez kondenzacije.
- Temperatura materiala, kjer je primerno < 45 °C.

Uporaba izdelka in krmilnih sistemov v pogojih, ki niso navedeni, ni dovoljena.

Predvsem v okolju za namestitvev ne sme biti:

- izpostavljenosti jedkim plinom;
- izpostavljenosti pretirani vlagi (nad 80 %) in hitrim spremembam vlažnosti;
- izpostavljenosti močni prašnosti;
- izpostavljenosti abrazivni prašnosti;
- izpostavljenosti oljnim hlapom;
- izpostavljenosti eksplozivnim mešanicom prahu ali plina;
- izpostavljenosti slanemu zraku;
- izpostavljenosti vibracijam, udarcem ali nenormalnim tresljajem,
- izpostavljenosti slabemu vremenu izven dovoljenih omejitev ali kapi;
- izpostavljenosti močnim ali hitrim temperaturnim spremembam (nad 5 k/h);
- prisotnosti jedrskega sevanja.



OPOMBA: Pri orodju z baterijo (vtično) glejte tudi zahteve glede baterije v odstavku 3.6 in v dokumentaciji o njih.

4.8 VIBRACIJE

Izdelek je zasnovan in zgrajen tako, da so se tveganja zaradi vibracij, ki jih prenaša, zmanjšana na najnižjo možno raven.

Vibracije, ki jih povzroča ta izdelek, glede na način uporabe, v skladu z navedenimi informacijami in veljavnimi predpisi, niso nevarne za zdravje upravljavca.

Vrednosti ravni vibracij, izražene v m/s², so podane v odstavku 2.2 v razdelku s tehničnimi podatki tega priročnika.



POZOR

Prekomerne vibracije lahko povzročijo le mehanske okvare, kar privede do neuporabe izdelka in jih je treba takoj javiti in jih odpraviti, da se ne ogrozi varnosti izdelka in osebja, ki je odgovorno za njegovo delovanje in vzdrževanje.

4.9 HRUP

Meritve hrupa so bile izvedene v skladu z določili akustičnega standarda EN ISO 3744 in z njim povezanimi izhajajočimi standardi.

Izdelek nima zvočne zaščite.

Vrednosti ravni zvočne moči, izražene v dB(A), so navedene v odstavku 2.2 v razdelku s tehničnimi podatki tega priročnika.

Uporaba osebne varovalne opreme za zaščito pred hrupom (ščitniki za ušesa) je predpisana za osebje, ki je v bližini izdelka ali med vzdrževalnimi dejavnostmi.

Uporabnik je natančno odgovoren za sprejemanje preventivnih in zaščitnih ukrepov v skladu z zakonodajo države uporabe izdelka.



POZOR

Naloga uporabnika je, da v delovnem okolju izvede oceno tveganja hrupa in uporabi posledične preventivne in zaščitne ukrepe v skladu z zakonodajo države uporabe izdelka.



NEVARNOST

Med zadrževanjem v bližini izdelka ali med njegovim nastavljanjem je treba uporabljati naprave za zaščito pred hrupom.

Obvezna je uporaba ščitnikov za ušesa za vse osebje, ki dela na izdelku, tako za potrebe funkcionalnega cikla kot za vzdrževanje.

4.10 ODSTRANJEVANJE IZTROŠENIH MATERIALOV

Izdelek pri normalnem delovanju, ne onesnažuje okolja, sicer pa v celotnem času njegove uporabe nastajajo določeni odpadni in iztrošeni materiali pod posebnimi pogoji (na primer mast / olje za mazanje mehanskih ali plastičnih delov, ki so lahko prišli v stiku z njimi), ki zahtevajo ustrezno odstranjevanje.

Za uničenje teh materialov v vsaki državi obstajajo posebni okoljevarstveni predpisi. Stranka mora poznati veljavno zakonodajo svoje države in jo mora spoštovati v skladu z navodili, ki so podana na tehničnih listih uporabljenih izdelkov.



POZOR

Treba je spoštovati veljavno zakonodajo s področja odstranjevanja mineralnih olj in/ali izdelkov s katerimi so le ti prišli v stik.



POZOR

Dodatne informacije o načinu odstranjevanja olj in snovi najdete v varnostnih listih samih izdelkov.

Odstranjevanje strupenih odpadkov oz. zbiranje, prevoz, obdelava (mišljena kot predelava za ponovno uporabo), hramba in deponiranje na tla, sodijo pod dejavnosti javnega pomena, pri čemer je treba upoštevati naslednja splošna načela:

- Treba je preprečiti katerokoli škodo ali nevarnost za zdravje, neogroženost in varnost skupnosti in posameznikov.
- Treba je zagotoviti spoštovanje higiensko-zdravstvenih zahtev in preprečiti tveganja onesnaževanja voda, zraka, tal in podzemlja.
- Treba je skrbeti, ob upoštevanju kriterijev gospodarnosti in učinkovitosti, za sistem zbiranja in recikliranja materialov in energije.

4.11 NAVODILA ZA POSEBNE ODPADKE

Pod posebne odpadke sodijo odpadki, ki nastanejo pri industrijskih delih in materiali, ki nastanejo pri razstavljanju obrabljenih ali starih strojev in opreme.

Za odstranjevanje posebnih odpadkov, tudi strupenih in škodljivih, so zadolženi proizvajalci samih odpadkov, neposredno ali posredno preko namenskih podjetij ali pooblaščenih ustanov ali tako, da jih predajo javnim komunalnim službam, s katerimi imajo sklenjen poseben dogovor.

Vsaka država / občina mora posredovati regionalnemu oddelku vse razpoložljive podatke o odstranjevanju odpadkov na tem ozemlju.



OPOMBA: Pri orodju z baterijo (vtično) glejte tudi zahteve glede baterije v dokumentaciji o njih.



POZOR

Nezakonito uničenje izdelka s strani uporabnika se kaznuje v skladu z veljavnimi predpisi.



POZOR

POMEMBNE INFORMACIJE ZA UPORABNIKA V SKLADU Z DIREKTIVO „OEE0“ 2012/19/EU (RAZVELJAVLJA DIREKTIVO 2002/96/ES IN DIREKTIVO 2003/108/ES) O ODPADNI ELEKTRIČNI IN ELEKTRONSKI OPREMI.

Glede na Direktivo „OEE0“ 2012/19/EU, je treba, če je kupljena komponenta/naprava označena z naslednjim simbolom prečrtanega zabojnika na kolesih, ta izdelek ob koncu njegove življenjske dobe ločiti od ostalih odpadkov.



Ločeno zbiranje te naprave/komponente ob koncu življenjske dobe organizira in izvaja proizvajalec. Uporabnik, ki se želi znebiti te naprave, se mora obrniti na proizvajalca in upoštevati sistem, ki ga le-ta uporablja za omogočanje ločenega zbiranja naprave ob koncu njene življenjske dobe.

Ustrezno ločeno zbiranje odpadkov za nadaljnjo okoljevarstveno reciklažo, obdelavo ali uničenje obrabljene naprave pomaga pri preprečevanju možnih negativnih vplivov na okolje in zdravje in omogoča ponovno uporabo in / ali recikliranje materialov, iz katerih je sestavljena naprava.



POZOR

Če na opremi ni simbola prečrtanega zabojnika za zbiranje odpadkov, pomeni, da za odstranjevanje izdelka ni zadolžen proizvajalec. V tem primeru veljajo vedno veljavni predpisi za odstranjevanje odpadkov.

4.11.1 BATERIJE

V skladu z zakonsko uredbo 188/2008 Italijanski prenos Direktive 2006/66/ES o baterijah/baterijskih vložkih in z njimi povezanih odpadkih.

Simbol prečrtanega smetnjaka na izdelku ali njegovi embalaži pomeni, da je treba baterije po koncu njihove življenjske dobe zbirati ločeno od drugih odpadkov, da se omogoči ustrezna obdelava in recikliranje. Uporabnik mora zato iztrošeno opremo brezplačno oddati v ustreznih občinskih centrih za ločeno zbiranje električnih in elektronskih odpadkov ali jo vrniti prodajalcu.

Poleg simbola so baterije, akumulatorji in gumbaste celice, ki vsebujejo več kot 0,0005 odstotka živega srebra (kemijski simbol Hg), več kot 0,002 odstotka kadmija (kemijski simbol Cd) ali več kot 0,004 odstotka svinca (kemijski simbol Pb), označeni s kemijskim simbolom za ustrezno kovino.

Ustrezno ločeno zbiranje odpadkov za nadaljnjo okoljevarstveno reciklažo, obdelavo ali uničenje iztrošenih baterij pomaga pri preprečevanju možnih negativnih vplivov na okolje in zdravje in omogoča ponovno uporabo in / ali recikliranje materialov, iz katerih so sestavljene.

Za nedovoljeno odstranjevanje baterij, celic in akumulatorjev s strani uporabnika se uporabijo sankcije v skladu z veljavnimi zakonskimi predpisi.

Če je baterija v "napravi" in jo lahko uporabnik zlahka odstrani, upoštevajte, da je v skladu z veljavno zakonodajo obvezna zahteva, da se baterija ne sme odlagati kot komunalni odpadke (Direktiva. 2006/66/ES), ki jih je treba zbirati ločeno, da se prepreči škoda za okolje.

Uporabnik mora zato izrabljeno baterijo-akumulator brezplačno oddati v ustrezne občinske centre za ločeno zbiranje električnih in elektronskih odpadkov ali jo odvreči v zabojnike, ki so na voljo na prodajnih mestih.

4.12 VARNOSTNE NAPRAVE NAMEŠČENE NA IZDELEK

Izdelek je opremljen z naslednjimi varnostnimi napravami.

VARNOSTNE NAPRAVE NA IZDELKU
NEPOMIČNA ZAŠČITA
NAPRAVA PROTI ELEKTRIČNI PREOBREMENITVI

4.12.1 NEPOMIČNA ZAŠČITA

Nepomično zaščito sestavljajo nepomična varovala in/ali ohišja, nameščena na izdelku, ki imajo funkcijo preprečevanja dostopa do notranjih delov in premikajočih se delov med delovnim ciklom. Z izjemo območja orodja (npr. rezilo za rezanje/glava za nabiranje/veriga itd.), kjer zaradi posebne funkcionalnosti opreme ni mogoče namestiti varoval.

Nahajajo se na območjih z izključnim dostopom med vzdrževanjem, zato potrebujejo posebna orodja za odstranjevanje.

Nepomične zaščite so zaščitne lupine mehanike izdelka.



NEVARNOST

Absolutno je prepovedano uporabljati izdelek po opravljenem vzdrževanju, ne da bi ponovno pravilno namestili nepomičnih zaščit, prav tako je prepovedana uporaba brez njih.

Strogo je prepovedano posegati v izdelek in na kakršen koli način poskušati zaobiti nepremično zaščito z izkoriščanjem morebitnih posrednih prehodov zaradi manjkajočih ali delno prestavljenih zaščit ali če vsi pritrdilni vijaki niso bili prestavljeni, kot je prvotno predvidel proizvajalec.



OPOMBA

Občasno preverite celovitost nepomičnih varoval in njihovo pritrjenost, predvsem bodite pozorni na ohišje za dostop do mehanike izdelka.

4.12.2 NAPRAVA PROTI ELEKTRIČNI PREOBREMENITVI

Izdelek je opremljen z varovalko, ki se uporablja za zaščito električnih tokokrogov pred tokovnimi preobremenitvami.

Funkcija varovalke je prekinitvev električnega toka v tokokrogu, če ta preseže dovoljeno, vnaprej določeno mejo. Na orodju je nameščena 20 A lamelna varovalka RUMENE barve.



Tokovne preobremenitve so lahko posledica nepravilnega delovanja orodja ali okvar, ki povzročijo kratek stik.



POZOR

Uporaba neustreznih varovalk, popravilo varovalk ali preklapljanje električnega tokokroga brez varovalk lahko povzroči požar in hude poškodbe.

- Nikoli ne nameščajte varovalk z večjo jakostjo od predpisane. Okvarjeno/poškodovano varovalko je treba zamenjati z varovalko enake jakosti (enake barve in napisov) in enake velikosti.
- Nikoli ne poskušajte popravljati varovalk.
- Varovalke nikoli ne zamenjajte s kovinskim trakom, sponko ali podobnim predmetom.



OPOMBA

Redno in pred vsako uporabo preverite celovitost 20 A varovalke (RUMENE barve). Načini nadzora in/ali zamenjave so navedeni v odstavku 7.1.3.

4.13 PREOSTALA TVEGANJA

Med fazo načrtovanja so bila ocenjena ogrožena območja ali deli in posledično so bili sprejeti vsi potrebni varnostni ukrepi, da se prepreči tveganje za ljudi in škoda na sestavnih delih izdelka, kot je navedeno v prejšnjih odstavkih.



POZOR

Občasno preverite delovanje vseh zaščitnih naprav.

Ne odstranjujte pomične ali nepomične zaščite izdelka. V območje delovanja in vzdrževanja izdelka ne vnašajte drugih predmetov ali orodja.

Čeprav je izdelek opremljen z zgoraj omenjenimi varnostnimi sistemi, ostaja nekaj tveganj, ki jih ni mogoče odpraviti, vendar jih je mogoče zmanjšati s korektivnimi ukrepi končnega uporabnika in s pravnimi obveznimi operativnimi postopki za vse, ki upravljajo z izdelkom.

Spodaj je povzetek tveganj, ki so za izdelek še vedno prisotna med običajnim delovanjem, nastavljanjem in naravnavanjem, vzdrževanjem in čiščenjem.

4.13.1 TRK IN ZMEČKANJE

Ne segajte v premikajoče se dele izdelka.

Tveganje prisotno, če se odstranijo zaščite na izdelku.

Nevarnost odpadanja delov izdelka, če sestavni deli, kot so glava za pobiranje, palica, ročaj in akumulator, niso pravilno zategnjeni.

4.13.2 POŽAR

V primeru nepravilnosti ali okvar je uporabljeni plastični material (npr. plašči, električni kabli) samougasljiv in v skladu z veljavnimi predpisi.

Ker je izdelek prenosen in se drži in/ali potiska ročno, ni opremljen z lastnim protipožarnim sistemom.

- Kupec / uporabnik mora oceniti potrebo po ustreznem sistemu za preprečevanje požara v skladu z varnostnimi predpisi in predpisi za preprečevanje požara, ki veljajo v državi uporabe in z notranjimi predpisi mesta / obrata.
- Med delovanjem in/ali vzdrževanjem izdelka ne uporabljajte odprtega ognja ali kadite v njegovi bližini.



NEVARNOST

V primeru požara izdelek vedno zaustavite in odklopite vse vire napajanja / energije.



OPOMBA

Izdelek se napaja iz akumulatorja. Dodatne informacije, ki jih je treba upoštevati, so na voljo v priloženi dokumentaciji.

4.13.3 EKSPLOZIVNO OZRAČJE:



POZOR

Izdelek **NI primeren za uporabo v eksplozivnih ali razvrščenih okoljih.**

- Strogo je prepovedana njegova uporaba v eksplozivnem ali delno eksplozivnem ozračju.

Izdelek **torej ni primeren za delo v:**

- **eksplozivnem ali delno eksplozivnem okolju**
- **razvrščenem kot s tveganjem za požar ali eksplozijo**
- **v okolju kjer je jedko ozračje**
- **v katerem so prisotni plini in/ali prah**
- **v okolju s tveganjem požara zaradi kakršnega koli vnetljivega materiala ali vira**

- Strogo je prepovedana uporaba v vseh zgoraj navedenih okoljih.

4.13.4 OSLEPITEV

Tveganje prisotno v vseh fazah uporabe, vzdrževanja in čiščenja.

- Pri delu z izdelkom je strogo prepovedano stati v bližini glave, da bi se izognili nevarnosti izmetavanja predmetov in delcev obdelave.
- Pri uporabi in čiščenju izdelka s stisnjenim zrakom mora osebje nositi posebna zaščitna očala.



POZOR

Obvezna je uporaba zaščite za oči in obraz.

4.13.5 PADEC, IZMET PREDMETOV

- Pazite, da delovnega orodja in predmetov ne puščate brez nadzora, tudi začasno, da preprečite, da bi padli ali bi jih sunilo
- Med uporabo in/ali vzdrževanjem se izogibajte usmerjanju glave za pobiranje v druge osebe ali vase, da se izognete nevarnosti izmeta ostankov obdelave in/ali maziv.
- Med pobiranjem lahko pride do nevarnosti, da izdelek, predmet obdelave pade in/ali se izvrže.



POZOR

Vse osebe, ki upravlja in vzdržuje napravo, mora obvezno uporabljati zaščito obraza (ščitnik) in telesa.

4.13.6 ZDRS

Vsako puščanje maziv zaradi mazanja spojnih zank lahko povzroči zdrs osebja, določenega za uporabo in zagon.

Tveganje je prisotno tudi v primeru neupoštevanja predpisov/pogojev uporabe.

Da bi se izognili tveganju zdrsa, smete orodje uporabljati le s tal, v varnem in stabilnem položaju, pri čemer med uporabo in rokovanjem zagotovite popolno in stabilno ravnotežje.



POZOR

Do teh območij dostopajte v obutvi proti drsenju in jih redno čistite. Izvajajte redne inšpekcijske preglede glede na uporabo.



OPOMBA

Pri tem tveganju niso upoštevani pogoji delovnega mesta (naklon, površina itd.), zato glejte odstavka 3.1 in 3.2, kjer so navedene dodatne zahteve, pri čemer ne pozabite, da je za izvedbo ocene tveganja delovnega mesta in pravih pogojev uporabe izdelka odgovoren uporabnik.

4.13.7 UDAREC CEVI

Pazite na povratne udarce in gibanje navzgor, ki ga povzročajo orodja med pobiranjem. Kontra udarci lahko povzročijo nevarne izgube ravnotežja in nadzora orodja.

4.13.8 SPOTIK

- Na splošno neurejeno skladiščenje materiala lahko predstavlja nevarnost spotike in delno ali popolno omejevanje poti pobega, če je to potrebno.
- Zagotovite, da so obratovalne, tranzitne poti in poti umika brez ovir in v skladu z veljavnimi predpisi.

4.13.9 OKVARE NA TOKOKROGU

- Zaradi možnih okvar lahko krmilni, varnostni in napajalni sistemi/sestavni deli izgubijo del svoje učinkovitosti z ustreznim znižanjem ravni varnosti.
- Občasno preverjajte obratovalno stanje naprav / komponent na izdelku in vseh priklonov

4.13.10 STRELE

Ker gre za ročno orodje, ki se uporablja na prostem, ni opremljeno z zaščito pred delovanjem strele.

- Obvestite osebe, odgovorno za vzdrževanje, in se prepričajte, ali so pravilno poučeni za izvajanje dejavnosti, ter da se zavedajo preostalih tveganj.
- Prepovedano je opravljati kakršne koli dejavnosti v primeru neugodnih vremenskih razmer (nevarnost strele ali nevihte).

4.14 DODATNI PREDPISI O NEVARNOSTI ZA UPORABO ORODJA



NEVARNOST

- Izdelka ne uporabljajte, če je poškodovano, če ni ustrezno ponastavljeno ali če ni ustrezno sestavljeno.
- Ne uporabljajte izdelka, če stikalo ON/OFF za vklop in izklop ne deluje pravilno.
- Izdelka ne uporabljajte na lestvi, odru ali na površini, ki ni na ravni tal in/ali ni stabilna.
- Izdelka ne uporabljajte v bližini električnih kablov
- Pri uporabi izdelka bodite previdni in se osredotočite na dejavnosti, ki jih izvajate, pri čemer uporabite zdravo pamet in upoštevajte veljavne varnostne predpise.
- Ne dotikajte se premikajočih se delov, prav tako je prepovedano izvajati vzdrževanje (običajno in/ali izredno) na premikajočih se delih. Pred izvajanjem kakršnih koli vzdrževalnih del je treba obvezno prekiniti napajanje.
- Za čiščenje ali pranje opreme je prepovedano uporabljati bencin, topila ali druga vnetljiva sredstva.
- Ne posegajte v varovala, krmilne, nadzorne in varnostne naprave na izdelku, jih ne spreminjajte in/ali obidite.



NEVARNOST

- Pred zagonom izdelka se prepričajte, da se glava za pobiranje in njeni roglji ne dotikajo tujih teles ali delov pod napetostjo.
- Poskrbite, da ste v stabilnem in varnem delovnem položaju, ki vam zagotavlja popolno ravnotežje (na primer ravna in suha površina).
- Izdelek, dodatno opremo, itd. uporabljajte le skladno s temi navodili in upoštevajte okoliščine dela in postopkov, ki jih je treba izvesti.
- Pred vsako uporabo vedno preverite, ali so varnostni sistemi ter sistemi vodenja in nadzora v brezhibnem stanju.
- Z obema rokama trdno držite ročaja orodja (ročaj in ročaj na palici).
- Še posebej bodite pozorni na ročaje, ki morajo biti vedno suhi, čisti (ostanki obdelave, olja itd.). Uporabljajte predvideno OVO.
- Bodite pozorni na napete veje, saj lahko povzročijo izgubo nadzora nad izdelkom zaradi kontra udarca.
- Vdihavanje razpršenega olja in/ali lesnega prahu lahko razdraži in zastrupi dihalni aparat. Če so motnje dalj trajajoče, se obrnite na pristojnega zdravnika.
- Preprečite naključne nesreče orodja. Ko rokujete ali premikate orodje, se prepričajte, da je stikalo izklopljeno (položaj OFF) preden jo povežete z virom energije (akumulator/paket baterij).



NEVARNOST

Med delovanjem in vzdrževanjem izdelka uporabljajte obutev, rokavice in očala ali zaščitni zaslon



NEVARNOST

- Izdelka ne prenašajte tako, da ga držite za napajalni kabel.
- Preden se lotite kakršnekoli regulacije ali rednega ter izrednega vzdrževanja, odklopite akumulator.
- Ko izdelka ne uporabljate, premaknite stikalo ON/OFF, tako preprečite nepotrebno porabo akumulatorja in/ali propadanje sestavnih delov.
- Izdelek prevažajte tako, da ga držite z glavo za pobiranje, obrnjeno nazaj, kadar izdelka ne uporabljate, in z napajalnim kablom, odklopljenim s priključka.
- Pred priključitvijo napajalnega kabla se prepričajte, da ima priključek čiste kontakte (brez umazanije ali drugega oviralnega materiala), ki so suhi in brez oksidacije.
- Preden se lotite kakršnega koli nastavljanja ali rednega ter izrednega vzdrževanja, odklopite priključek z vira energije ali izvalcite baterijo.
- Izdelek uporabljajte izključno s pripomočki, ki jih navede proizvajalec.
- Pred izvedbo kakršnegakoli rednega vzdrževalnega posega natančno preberite ta priročnik. Za vzdrževanje, ki ni navedeno v priročniku, se obrnite na C.A.T. proizvajalca.
- Vse oznake in piktograme na izdelku ohranjajte v popolnoma čitljivem in nepoškodovanem stanju, zlasti tiste, ki se nanašajo na znake za nevarnost in varnostne znake.



POZOR

Pred kakršnim koli vzdrževanjem ali mehanskim nastavljanjem opreme je treba obvezno nositi OVO, kot so varnostni čevlji, kombinezoni, rokavice, odporne na prebadanje, in očala za zaščito obraza.

- Vsako popravilo ali vzdrževanje lahko opravlja le ustrezno usposobljeno osebe. Obveščeno in usposobljeno ter pooblaščen, ki ima zahtevan strokovni profil (vzdrževalec mehanike in/ali vzdrževalec elektrike) glede na poseg, ki ga je treba izvesti.
- Obvezno morate pred vsakim nastavljanjem ali vzdrževanjem akumulator izdelek izključiti iz napajanja (akumulator/paket baterij).
- Med delovanjem, vzdrževalnimi posegi in opravljanjem popravil se nepooblaščen osebe ne smejo zadrževati bližje kot 5 metrov od območja delovanja izdelka.
- Odstranjevanje zaščitnih ali varnostnih naprav (če so nameščene) se lahko izvaja le pri izrednih vzdrževalnih posegih in les strani **vzdrževalnega** osebe po odklopu vira napajanja. Vzdrževalec mora poskrbeti za varnost vsega osebja, da bi se izognil škodi na izdelku in da bi obnovil učinkovitost same opreme ob koncu vzdrževanja in vedno pred novo uporabo.
- Vse vzdrževalne posege, ki niso opisani v tem priročniku, mora izvesti C.A.T. proizvajalca.
- Vzdrževanje, popravila in odpravljanje napak je treba zaključiti s preverjanjem pravilnega delovanja in vseh aktivnih varnostnih sistemov.
- Ob zaključku vzdrževalnih posegov ali popravil, lahko napravo zažene šele po preverjanju **vzdrževalca**, ki se mora prej prepričati, da:
 - so dela opravljena v celoti;
 - izdelek deluje pravilno;
 - so varnostni mehanizmi vklopljeni;
 - nihče ne opravlja del na izdelku.

4.15 DODATNE ZAHTEVE GLEDE POZORNOSTI



POZOR

Prepričajte se, da je vse osebe, ki sodeluje pri vzdrževanju in uporabi izdelka, ustrezno usposobljeno in poučeno o pravilnih postopkih glede varnosti in delovanja.

Prepričajte se, da je vse osebe seznanjeno s preostalimi tveganji, ki so navedena v odst. 4.13



POZOR

Izdelka nikoli ne servisirajte, ko deluje.



POZOR

Prepričajte se, da so vse zaščitne naprave povezane in v dobrem stanju. Nobene zaščitne naprave nikoli ne spreminjajte ali zaobidite.



POZOR

Ko orodja ne uporabljate, premaknite stikalo ON/OFF, tako preprečite nepotrebno porabo akumulatorja in/ali propadanje sestavnih delov.



POZOR

Izdelek je treba pred vsa uporabo in v vsakem primeru po dogodkih, kot sta padci ali udarci, pregledati, da bi ugotovili morebitno škodo na njem.



POZOR

Izdelka ne uporabljajte v zaprtih prostorih ali prostorih s potencialno eksplozivnim ozračjem.

Izdelek na motorni pogon sme uporabljati samo ustrezno usposobljen uporabnik, ki je prebral in razumel za priročnik.

V premikajoče se dele ne vstavljajte tujkov.

Uporabite osebno varovalno opremo, primerno za delo, ki ga je treba opraviti. Oblačila se morajo prilegati telesu. Ne nosite kravat, verižic ali spuščениh dolgih las, ki bi se lahko zapletli v premikajoče se organe.

Osebe pod vplivom alkohola ali tiste, ki jemljejo zdravila, ki zmanjšujejo odzivnost, ali droge, ne smejo uporabljati izdelka, prav tako pa ne smejo opravljati vzdrževalnih del ali popravil.

Uporabnik je odgovoren za varnost ali nesreče, ki se lahko pripetijo drugim osebam ali njihovi lastnini v primeru uporabe, ki ni v skladu z napotki teh navodil.

Vdihavanje razpršenega olja lahko razdraži in zastrupi dihalni sistem. Pri dolgotrajnejših težavah se obrnite na zdravnika.

Pred izvedbo kakršnega koli postopka z izdelkom morate prebrati in razumeti celoten priročnik za uporabo in vzdrževanje, saj boste le tako zagotovili varnost uporabnika ter preprečili nastanek škode. Ta navodila so oblikovana z namenom opisa delovanja izdelka ter predstavitve varne uporabe in ustreznih pogojev, skladnih z veljavno zakonodajo.

Spoštovanje navodil zagotavlja izogibanje nevarnostim, zmanjševanje stroškov za popravila in podaljšanje življenjske dobe izdelka. Ta navodila mora biti nepoškodovana in berljiva v celoti.

4.16 SPLOŠNE OPOMBE GLEDE VEDENJA

Odgovorno osebje mora skrbeti za svoje zdravje in zdravje drugih delavcev, ki so prisotni na delovnem mestu, v skladu z usposabljanjem, prejetimi navodili ter sredstvi in viri, ki jih da na razpolago delodajalec (ali poslovodja) in v skladu z veljavnimi predpisi, kot tudi informacijami v teh navodilih.

Vedenje izhaja iz treh faktorjev:

➤ Vedenje

Pravilno vedenje in preudarno ravnanje (samokontrola) sta obramba sebe in drugih delavcev.

Brez samokontrole dajejo zakoni, predpisi, določbe, navodila ter preventivni in zaščitni ukrepi bolj malo rezultatov.

Nepravilno vedenje in neprevidno obnašanje lahko namreč poslabša varnostne pogoje za vas in za druge delavce, ki delajo v bližini.

➤ Pozor

Nesreče so skoraj vedno vezane na nepazljivost. Stalni nadzor in skrb za svoje vedenje (pozornost) kot tudi obnašanje prisotnih, močno zmanjšajo izpostavljenost tveganjem in zagotavljajo večjo nepoškodovanost.

➤ Splošnih pravil in predpisov glede vedenja

Pravilno vedenje in dobra pozornost sama po sebi nista dovolj za zagotovitev varnostnih pogojev.

Nekatere nesreče in poškodbe se lahko zgodijo tudi brez očitnih razlogov ali opozorilnih znakov, zato je treba upoštevati pravila, ki izhajajo iz zakonov, standardov, priporočil oz. izkušenj in znanja.

Delavci morajo poleg tistih, ki jih najdemo v drugih navodilih, napotkih ali na tečajih, upoštevati naslednja splošna pravila ali splošne veljavne predpise.

- 1) Sledite napotkom in navodilom nadrejenih
- 2) V nujnih primerih in v skladu s svojimi znanji si delavci prizadevajo odpraviti ali zmanjšati ugotovljene pomanjkljivosti ali nevarnosti in nato svoje o svojem delu poročajo odgovorni osebi;
- 3) Ne odstranjujte zaščitnih, signalnih ali krmilnih naprav. Ne izvajajte na lastno pest postopkov, **ki niso v vaši pristojnosti ali so lahko nevarni**;
- 4) Sodelujte z delodajalcem, z upravljavci in z osebami, odgovornimi za izvajanje dejanj, potrebnih za varovanje zdravja, ali tistih, ki jih naložijo pristojni organi.
- 5) Vsakdo mora vedeti, kako opravljati delo, ki mu je zaupano, torej mora:
 - preveriti svoje delovno območje in razumeti, kakšne težave ali tveganja lahko obstajajo;
 - sprejeti vse previdnostne ukrepe za zagotovitev, da izvajanje prejetih nalog ne predstavlja nevarnosti zanj ali za druge delavce;

- paziti, da ne dela v nevarnih razmerah, ne da bi sprejeli ustrezne zaščitne ukrepe. V primeru dela na višini uporabite ustrezno OVO, kot so varnostni pasovi ali preveze;
- 6) Pravilno uporabljajte vozila, stroje, zaščitno opremo in naprave;
 - 7) Ne uporabljajte vozil, sistemov, strojev, opreme brez izrecnega dovoljenja in ne izvajajte premikov, postopkov, dejanj ali drugega s čemer niste popolnoma seznanjeni in ni v vaši pristojnosti;
 - 8) Pravilno uporabljati osebno varovalno opremo (OVO) in druga zaščitna sredstva v skladu z usposabljanjem in prejetimi navodili za individualno in kolektivno zaščito;
 - 9) Nadrejenim takoj sporočite vse pomanjkljivosti v sistemih, na opremi, izdelkih in / ali vozilih, pa tudi o uporabljenih zaščitnih napravah in o vseh nevarnih razmerah s katerimi ste se srečali;
 - 10) Poznati navodila, ki jih morate upoštevati v nujnih primerih (požar, resne poškodbe itd.);
 - 11) Delavci, ki delajo s stroji in opremo z gibljivimi deli, med delom ne smejo nositi zapestnic, prstanov, verižic, kravat, šalov ali drugih podobnih pripomočkov;
 - 12) Naj bodo prehodi in poti vedno prazni in prosti;
 - 13) Za čiščenje ali pranje ne uporabljajte bencina, dizelskega goriva, etilnega alkohola ali kemičnih topil;
 - 14) Območja dela in vzdrževanja naj bodo vedno prazna.
 - 15) Ključnega pomena je zbiranje in urejanje opreme in materialov, ki se uporabljajo pri delu, da pozneje ne ovirajo dela drugih ali vas samih;
 - 16) Spoštujte obveznosti in prepovedi, ki jih nalagajo varnostni znaki, razporejeni po različnih delovnih območjih;
 - 17) Nikoli ne uporabljajte stisnjenega zraka ali kisika za čiščenje prahu, sledi umazanije itd z delovne obleke;
 - 18) Ne zanemarjajte majhnih ran ali drugih manjših poškodb in takoj poskrbite za ustrezno oskrbo z opremo v omarici za prvo pomoč in opozorite svojega nadrejenega;
 - 19) Med delom se med sodelavci ne motite in se ne šalite, saj bi to lahko povzročilo tvegana stanja in privedlo do poškodbe

4.17 OPOZORILNE TABLICE

Glede na preostala tveganja različnih vrst, ki so bila ugotovljena za izdelek, ga je družba CAMPAGNOLA S.r.l. opremila z opozorilnimi tablami za nevarnosti, opozorila in obveznosti, ki so opredeljene v skladu z evropsko zakonodajo za grafične simbole, ki se morajo uporabljati na sistemih (direktiva 92/58/EGS).

Zadevne table so nameščene na dobro vidna mesta.



POZOR

Strogo je prepovedano odstranjevati na izdelek nameščene opozorilne table. CAMPAGNOLA S.r.l. zavrača vsakršno odgovornost za varnost izdelka v primeru neupoštevanje te prepovedi.



POZOR

Po uporabi izdelka na delovnem mestu mora stranka/končni uporabnik sprejeti potrebne oznake glede na preostala prisotna tveganja.



POZOR



Stranka / uporabnik mora zamenjati opozorilne table, ki so zaradi obrabe nečitljive.

4.17.1 POSTAVITEV OPOZORILNIH TABEL

Na vseh modelih, ki jih proizvaja družba **CAMPAGNOLA S.r.l.**, so nameščene nadzorne plošče, ki opozarjajo na preostala tveganja in katerih posebna tipologija je prikazana v nadaljevanju.

Zaradi velikosti izdelka ni mogoče namestiti vseh nadzornih ploščic, določenih za izdelek, zato je proizvajalec namestil ploščico z oznako CE s piktogramom za obvezno branja in razumevanja priročnika v celoti.

Upoštevajte, da je izključna odgovornost uporabnika, da ob prejemu izdelka zagotovi celovitost tablice CE, pritrjene na izdelek na označenem mestu, in opozorilnih tablic, prikazanih spodaj, zaradi pravilnega ravnanja z izdelkom in preostalih tveganj, ki ostajajo kljub sprejetim tehničnim rešitvam.

		
<p>Informacije v skladu z direktivo „OEEQ“ 2012/19/EU: Glejte odstavek 4.11</p>	<p>Mesto tablice CE, pritrjene na izdelek/orodje</p>	<p>Obveznost branja in razumevanja dobavljenega priročnika v celoti</p>

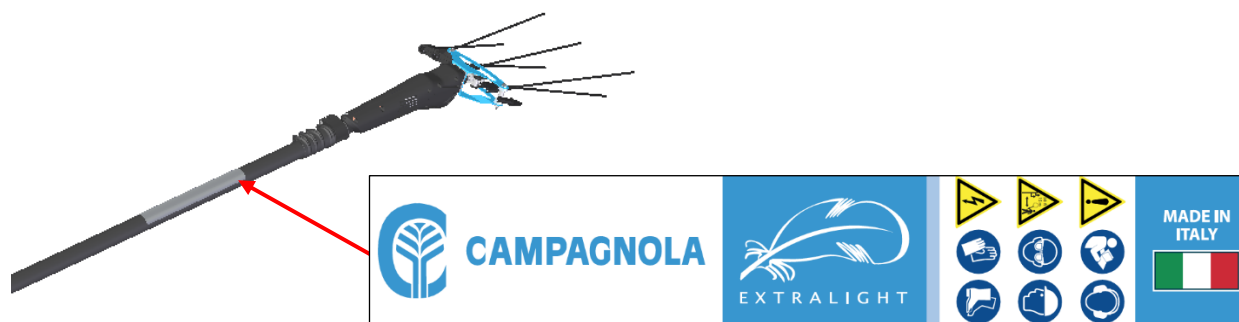

Temu sledijo piktogrami nevarnosti in prepovedi, ki se nanašajo na še obstoječa preostala tveganja. Opis teh je v odstavku 1.4.

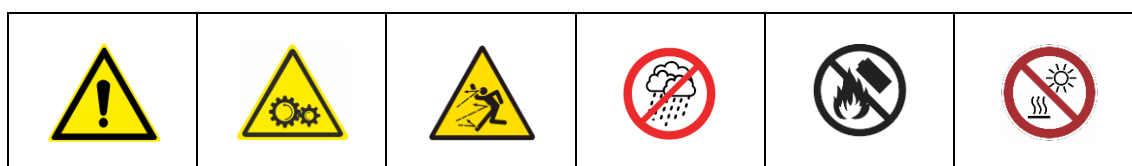

5. NAMESTITEV



POZOR

Pred branjem tega odstavka, za varno uporabo izdelka preberite odstavek 4 „Varnost“.

5.1 PAKIRANJE IN ODSTRANJEVANJE EMBALAŽE

Za zaščito in preprečitev poškodb med pošiljanjem je izdelek običajno pakiran in od proizvajalca do kupca prepeljan v ustrezni embalaži (kartonska škatla, kovček itd.).

Masa embalaže ne preseže 20 kg, zato jo je mogoče enostavno premikati brez posebnih pripomočkov.



POZOR!

Premikanje tovora je treba vedno izvajati upoštevajoč veljavno zakonodajo na področju varnosti na delovnem mestu. Škatlo hranite za srednje- ali dolgotrajno shranjevanje orodja, za shranjevanje po uporabi ali za pošiljanje v popravilo v servisni center.

Na embalaži izdelka na motorni pogon so natisnjene informacije in piktogrami potrebni za pošiljanje.

Ob prejemu izdelka je treba preveriti celovitost embalaže in vsebine ter se prepričati, da med pošiljanjem ni prišlo do poškodb.

Če opazite škodo, ki je nastala zaradi pošiljanja, pošljite pisno pritožbo, dokumentirano s fotografijami poškodovanih delov, družbi CAMPAGNOLA S.r.l. najpozneje v 8 dneh od izročitve izdelka.

Natančno preverite, ali se vsebina ročno ujema z dokumenti pošiljanja.

Za odstranjevanje embalaže mora uporabnik upoštevati predpise, ki veljajo v njegovi državi.

Za odstranjevanje embalaže mora poskrbeti uporabnik/stranka.

5.1.1 SHRANJEVANJE

Pakiran izdelek se lahko običajno skladišči v zaprtem okolju, če temperatura ni nižja od -10 °C ali višja od +50 °C in relativna vlažnost ne preseže 80 % (brez kondenzata).

Na embalažo ne smete odlagati drugih kosov.

Posebno pozornost je treba nameniti krhkim materialom.

Upoštevajte navodila za postavitve, ki so označena na embalaži.

Pri nakladanju, razkladanju in prevozu je potrebna še posebna previdnost, da ne pride do trkov in škode.

Prepričajte se, da se embalaža med temi postopki ni poškodovala.

Stranka ne sme popravljati poškodovane embalaže.



POZOR

Upoštevati je treba, da so nekateri učinki, ki so posledica izpostavljenosti izdelka okoljskim pogojem, neposredna posledica njegove zaporedne izpostavljenosti dvema ali več dejavnikom ali parametrom, med katerimi so posebej kritični:

- **Toplotni šok**, ki lahko nastane zaradi izpostavljenosti izdelka visokim temperaturam takoj po izpostavljenosti nizkim temperaturam ali obratno, ali zaradi izpostavljenosti izdelka vodi (dež, vodni curki, sneg, potopitev itd.: vsi prepovedani pogoji) takoj po izpostavljenosti visokim temperaturam;
- **nastanek ledu**, ki lahko nastane zaradi izpostavljenosti izdelka temperaturam pod lediščem neposredno pred ali po izpostavljenosti vlagi, dežju ali vodi, ki ni posledica dežja.



POZOR

Po skladiščenju izdelka v mejah zgoraj navedenih pogojev je predpisano, da izdelek približno 12 ur ne deluje, da se ponovno vzpostavijo ustrezni temperaturni pogoji okolice (glejte odstavek 4.7), da se preprečijo poškodbe električnega/elektronskega dela zaradi toplotnega šoka, nastanka ledu ali vlage itd., ki lahko poslabšajo ali poškodujejo te tokokroge.



OPOMBA: morebitni pogoji, ki niso navedeni zgoraj, so lahko navedeni v dokumentaciji za posamezno komponento, če obstaja, ki je priložena dobavi. V tem primeru je treba upoštevati navodila iz posebne dokumentacije.

5.2 SESTAVLJANJE IZDELKA

Izdelek, ki ga obravnava ta priročnik, je dobavljen razstavljen.

Izdelek sestavite na naslednji način.

- Iz embalaže odstranite glavo za pobiranje (12) in osem rogljev (13).
- Z rahlim pritiskom na oba nosilca vstavite roglje (14) in se prepričajte, da so blokirni zobci skočili iz nosilca.
- Odstranite palico iz embalaže.
- Povežite priključka (10 in 11), ki izhajata iz glave za obiranje (12) in palice (6).
- Vstavite palico v glavo za obiranje, kolikor daleč gre, pri čemer pazite na položaj proti vrtenju.
- Privijte vijake (16) čeljusti na glavo (12), da trdno pritrdite palico.

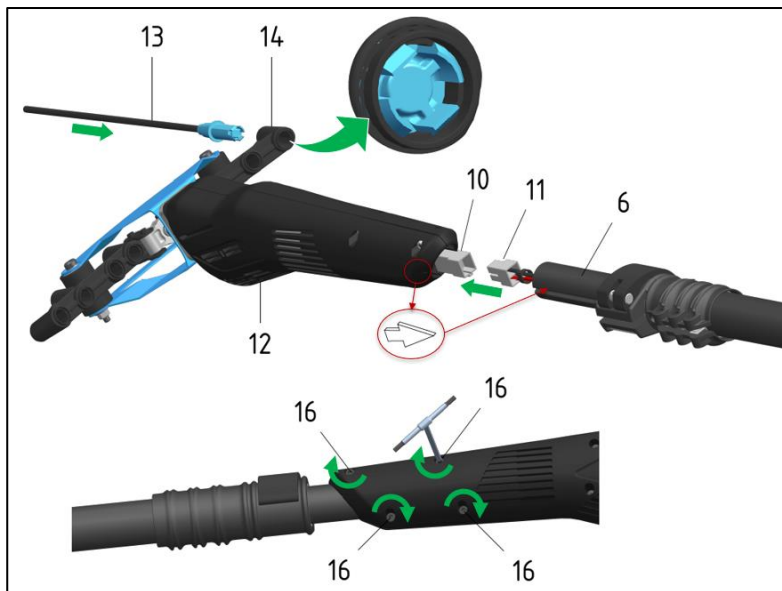

- Iz embalaže vzemite ročaj (1 ali 2).
- Povežite priključka (9 in 11), ki izhajata iz sponke ročaja in palice.
- Privijte vijake (16) objemke na ročaj (1 ali 2).

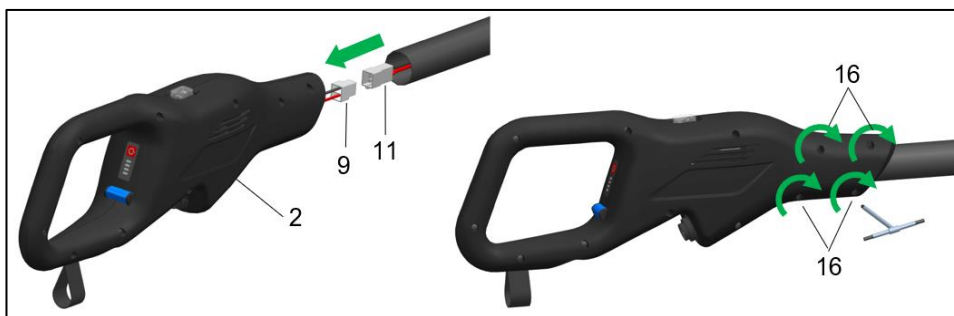
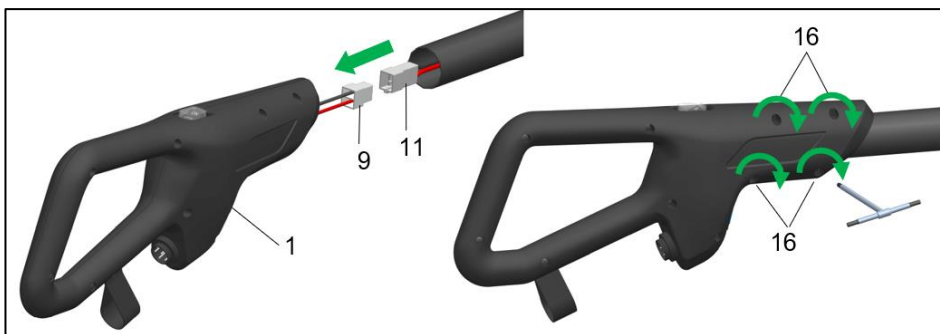

- Sprostite ročico (8) na teleskopski palici.
- Dolžino teleskopske cevi prilagodite delovni višini.
- Zaklenite ročico (8).

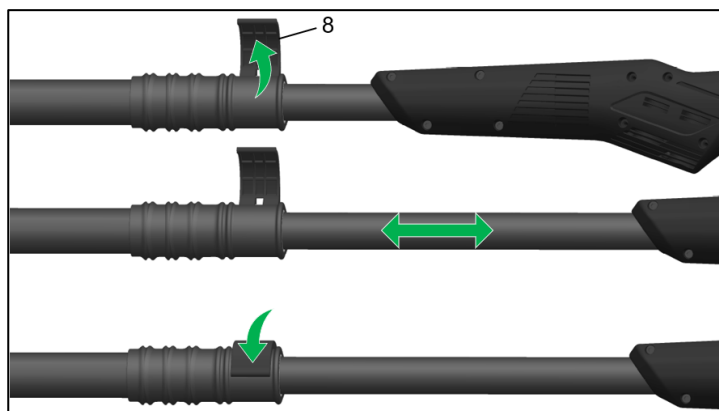

Za dokončanje montaže izdelka je treba priključiti električno napajanje.

Če imate 12 V svinčevo baterijo (ni priložena), je povezava med baterijo in orodjem enaka ne glede na to, ali imate ročaj (1) ali vtični ročaj (2).

Če pa imate 21,6 V litij-ionsko baterijo (ni priložena), je edini možni priključek na vtični ročaj (2).

Pri 12 V svinčevi bateriji z napajalnim kablom (18) povežite orodje z baterijo in nadaljujte na naslednji način.

- Izvlecite napajalni kabel (18) iz embalaže
- Kabelski priključek (18) vstavite v režo (17) pod ročajem (1 ali 2).
- Povežite napajalni kabel (18) na konektor (5).

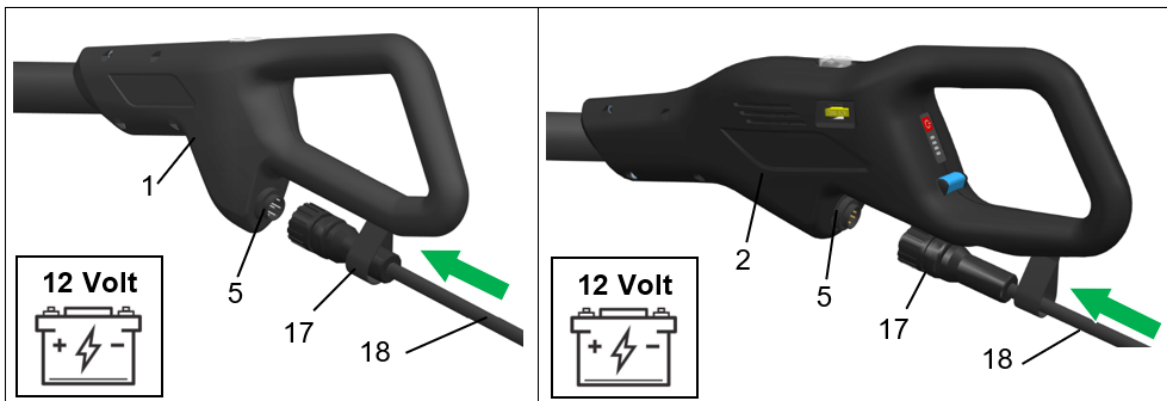

- Prepričajte se, ali je stikalo ON-OFF (3) v položaju OFF.
- Priključite prijemala (19) napajalnega kabla (18) na akumulator, pri čemer upoštevajte pole.

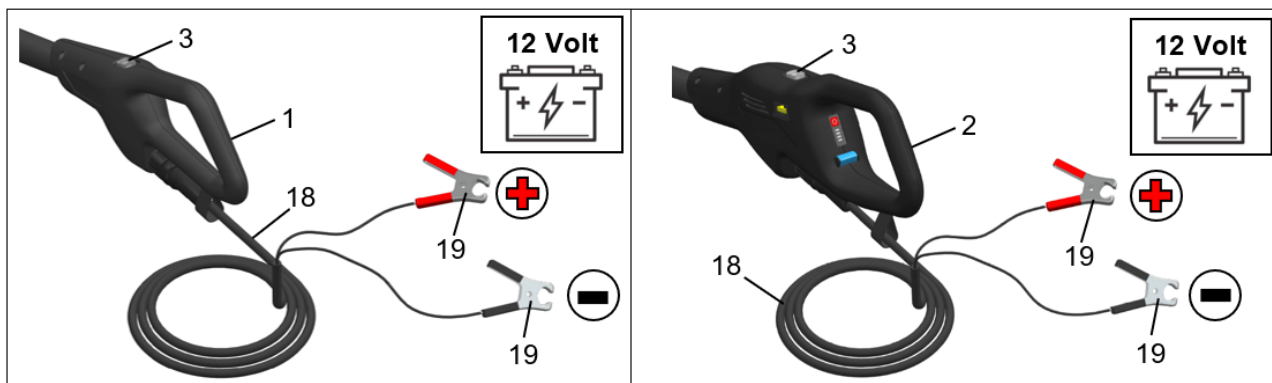

POZOR!

Ko pritisnete stikalo ON-OFF (3) na položaj ON, začne orodje takoj delovati. Pazite, da orodje postavite tako, da bo stran od oseb ali stvari. Neupoštevanje tega opozorila je lahko nevarno za varnost operaterjev.

Če imate 21,6 V litijevo vtično baterijo, jo vstavite, kot je prikazano spodaj.

- Vzemite baterijo (24) iz embalaže
- Prepričajte se, da uporabljate samo baterije, ki so združljive z izdelkom (glejte odst. 2.2);
- Prepričajte se, da sta kontaktna terminala (20) na strani baterije in na strani orodja nepoškodovana in čista;
- Baterijo (24) vstavite v vodila (21) na spodnji strani vtičnega ročaja (2) do konca, medtem ko držite pritisnjen varnostni gumb (23).
- Ko baterija doseže konec teka, sprostite varnostno zaporo (23), da se mehansko zaklene, kar se pokaže s klikom.

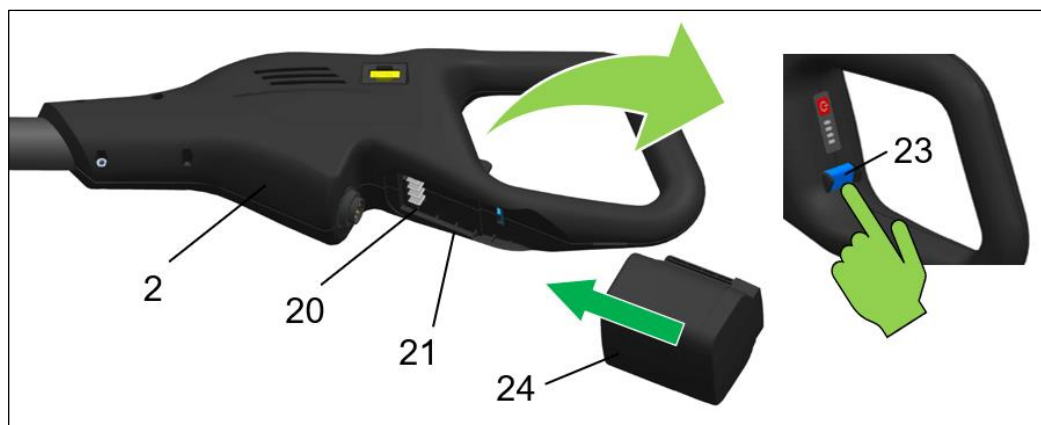

5.3 KONTROLE IN PREVERJANJA PRED ZAGONOM

V tem odstavku so navedeni pregledi in kontrole, ki jih je treba opraviti na izdelku pred prvim zagonom.

- Preverite, ali sta ročaj in glava za pobiranje pravilno zategnjena na podaljševalni palici.
- Preverite, ali je ročica (8) na objemki palice v zaklenjenem položaju.



POZOR

Pred zagonom izdelka preverite celovitost vseh njegovih delov, vključno z akumulatorjem.

Pred uporabo (glejte odst. 6) poleg ustreznosti baterije za določen kupljen izdelek se prepričajte, da je baterija v celoti vstavljena in zaklenjena, da bi se izognili padcem in/ali poškodbam lastnine ali oseb.

5.4 IZLOČANJE IZ UPORABE

Naslednji odstavek navaja nekaj nasvetov in napotkov za izločanje iz uporabe, demontažo in odstranjevanje ob koncu življenjske dobe.

Za izločitev iz uporabe je treba upoštevati naslednje postopke ter napotke v navodilih uporabljenih sestavnih delov.

Materiali, ki sestavljajo izdelek, so v osnovi:

- 1) galvanizirano, plastificirano barvano feritno jeklo;
- 2) plastični material iz polietilena;
- 3) elastomeri, PTFE, grafit;
- 4) olje za zobnike;
- 5) motor;
- 6) električni kabli z ustreznimi ovoji;
- 7) elektronske krmilne in pogonske naprave;
- 8) Pnevmatске cevi in priključki. (samo za pnevmatska orodja)

Po demontaži izdelka je treba različne materiale ločiti in jih odstraniti v skladu s predpisi države, v kateri morate izdelek odstraniti.

Spodaj opisane postopke lahko izvaja samo osebje, ki je za to usposobljeno in pooblašeno:

- Okoli izdelka ustvarite dovolj prostora za izvajanje vseh premikov brez tveganja za osebje;
- Odklopite vire napajanja izdelka.

Šele po tem, ko boste izvedli zgoraj opisane postopke, nadaljujte z demontažo izdelka, od zgoraj navzdol, pri čemer bodite posebno pozorni na enote, ki bi lahko padli zaradi gravitacije.

- Odstranite gibljive dele in, kolikor je mogoče, ločite različne sestavne dele glede na vrsto materiala (plastika, kovina itd.), ki jih je treba odstraniti z ločenim zbiranjem. Odstranjevanje materialov, pridobljenih pri rušenju, zaupajte ustreznim podjetjem.
- Odstranite in premikajte različne dele izdelka z delovnega območja, pri čemer upoštevajte vse potrebne varnostne ukrepe
- Za te postopke vedno uporabite ustrezno OVO, kot je navedeno v poglavju 4.
Po demontaži izdelka po zgoraj navedenem postopku je treba različne materiale ločiti in jih odstraniti v skladu s predpisi države, v kateri morate izdelek odstraniti. Izdelek ne vsebuje nevarnih sestavnih delov ali snovi, ki zahtevajo posebne postopke odstranjevanja.



POZOR

Bodite zelo previdni, saj lahko morebitni padec delov ali komponent med fazo odstranjevanja resno ogrozi operaterje.



OPOMBA

Odstranjevanje je treba izvesti v skladu z zakonodajo države, v kateri je izdelek nameščen. Uporabnik mora ravnati v skladu s predpisi, ki veljajo v njegovi državi.



OPOMBA

V primeru težav pri demontaži, rušenju in odstranjevanju komponent, ki sestavljajo izdelek, se obrnite na tehnično pisarno za načrtovanje podjetja CAMPAGNOLA S.r.l., ki bo navedlo postopke delovanja v skladu z načeli varnosti in varstva okolja.

Gl. tudi poglavje 4 v razdelku „4.2.1 NAVODILA ZA POSEBNE ODPADKE“

5.4.1 DODATNE INFORMACIJE ZA ODSTRANJEVANJE AKUMULATORJEV



OPOMBA: Pri izdelkih, ki niso opremljeni z baterijskimi paketi ali baterijskimi sistemi, glejte posebno dokumentacijo za odstranjevanje iz uporabe ali odlaganje baterijskega paketa ali baterijskega sistema.

6. UPORABA IN DELOVANJE

6.1 SPLOŠNE INFORMACIJE

- Orodje uporabljajte samo pri dobri vidljivosti. Na slabo osvetljenem delovnem območju lahko pride do nesreč. Ne režite, če ni zadosti svetlo, na primer v temi, ponoči, ob sončnem zahodu in ob sončnem vzhodu, ali pa takrat, ko je prisoten prah ali pesek v zraku, ki preprečuje jasno vidljivost na manj kot 2 metra. Prostori, v katerih se stroj uporablja, morajo biti ustrezno osvetljeni in 100 luksov z najmanjšo enakomernostjo 0,7 na območju naloge je 50 luksov z enakomernostjo najmanj 0,3 v neposredni bližini.
- Orodja ne uporabljajte v nevarnih razmerah za operaterja, na spolzkih tleh in/ali na strmih pobočjih.
- Vedno poskrbite za pravilno držo (noge rahlo narazen, z eno nogo pred drugo za večjo moč delovanja, pokončen trup, tako da upoštevate počitek med uporabo (priporoča se en premor vsako uro dela), pri menjavi in položaju med delovnimi fazami.
- Da bi se izognili poškodbam, poskrbite, da izdelka ne zmočite, potopite ali, da pride v stik z vodo, snegom ali vlažnimi površinami na splošno.
- Otroke, šibke osebe, opazovalce ali živali pred zagonom držite na varni razdalji in izven območja delovanja izdelka, da se izognete poškodbam, nevarnostim ali poškodbam.
- Orodje hranite stran od virov toplote, olja, topil in vseh drugih okoljskih pogojev, razen tistih, ki so navedeni v priločniku in dovoljeni.
- Opozarjamo, da lahko v primeru poškodbe ali drugega stanja s puščanjem tekočine iz akumulatorja pride do nevarnosti za osebje v primeru stika ali druge situacije, ki je posledica takšnega puščanja. Ne dotikajte se tekočine iz akumulatorja. Če pride do stika, takoj izperite s čisto vodo. Če tekočina pride v stik z očmi, izperite z veliko čiste vode in takoj poiščite pomoč zdravnika specialista.
- Izdelek uporabljajte samo za opisane namene. Vsaka druga uporaba je lahko razlog nesreče.
- Z izdelkom ravnajte in ga uporabljajte tako, da ga v celoti in trdno držite z obema rokama, da preprečite napačno uporabo, poškodbe, padce in nenamerne udarce.

- Vedno preverite, da vsi varnostni sistemi delujejo brezhibno.
- Pred zagonom izdelka se prepričajte, da v premikajočih se delih ni tujkov.
- Pri nastavitvah in mazanju upoštevajte navodila proizvajalca (glejte pogl. 7).
- Izdelka ne uporabljajte, če je poškodovan, nepravilno nastavljen ali ni v celoti sestavljen.



POZOR

Vse navedbe in opozorila, ki jih je treba upoštevati pri uporabi baterije, so navedeni v dokumentaciji (priročnik, tehnični list ali piktogrami), ki je priložena bateriji.

6.2 DELOVANJE

Ta odstavek navaja pogoje, ki jih je treba izpolniti za zagon izdelka.

6.2.1 ZAGON IZDELKA

Ko je sestavljen, kot je navedeno v odstavku 5.2, nadaljujte z zagonom:

- Prižgite napravo tako, da stikalo ON/OFF (3) premaknete na ON.
- Na vtičnem ročaju (2) lahko s pritiskom na stikalo (22) prikažete stanje napolnjenosti vtične baterije.

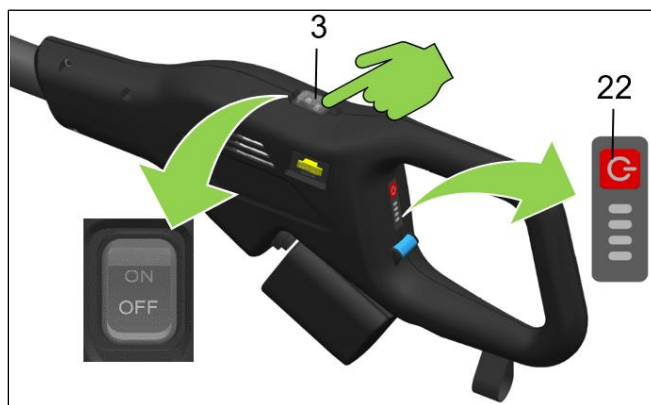
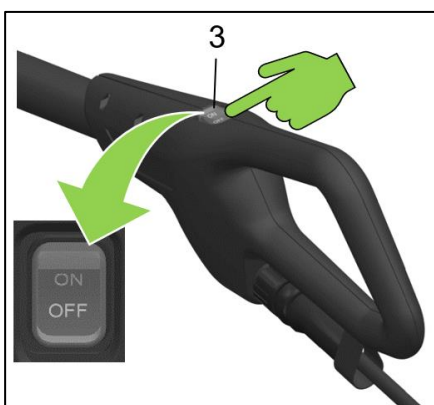

POZOR!

Ko pritisnete stikalo ON-OFF (3) na položaj ON, začne orodje takoj delovati. Pazite, da orodje postavite tako, da bo stran od oseb ali stvari. Neupoštevanje tega opozorila je lahko nevarno za varnost operaterjev.



POZOR

- Pred zagonom izdelka se prepričajte, da zobje glave za pobiranje niso v stiku s tujki in/ali da ravnanje z njimi ne ustvarja nevarnih pogojev
- Ne delajte na drevesih ali lestvi, ker je zelo nevarno.
- Preden začnete delati z opremo, si nadenite ustrezna zaščitna oblačila. Preverite, da so vsi varnostni in zaščitni sistemi delujoči in pravilno montirani.
- Preverite, ali so vsi vpenjalni vijaki pravilno zategnjeni (glejte pogl. 7.1.1 navori za zategovanje).

6.2.2 UPORABA IZDELKA

Ko je izdelek vklopljen, kot je navedeno v odstavku 6.2.1, ga je treba za pravilno uporabo obvezno držati z obema rokama, z eno roko na ročaju (1 ali 2), z drugo pa na palici (6).

POZOR

- Izdelek uporabljajte samo za namene, opisane v odstavku „Opis izdelka“. Vsaka druga uporaba je lahko razlog nesreče in je prepovedana.
- Izdelek vklopite le, ko je vstavljena med veje. Neprimerna uporaba je vzrok večje obrabe orodja in ne omogoča varčevanja s porabo akumulatorja.
- Nikoli ne odklopite napajalnega priključka, ko orodje uporabljate.

6.2.3 ZAUSTAVITEV IZDELKA

Orodje je treba izklopiti ob koncu delovanja, in sicer tako:

- Premaknite tipko ON-OFF (3) v položaj OFF.
- Pri različici z 12 V baterijo odklopite napajalni kabel (18) z orodja.
- Baterijo (24) izvalcite tako, da pritisnete na varovalo (23), nato pa jo v različici 21,6 V potisnete na vodila (21).

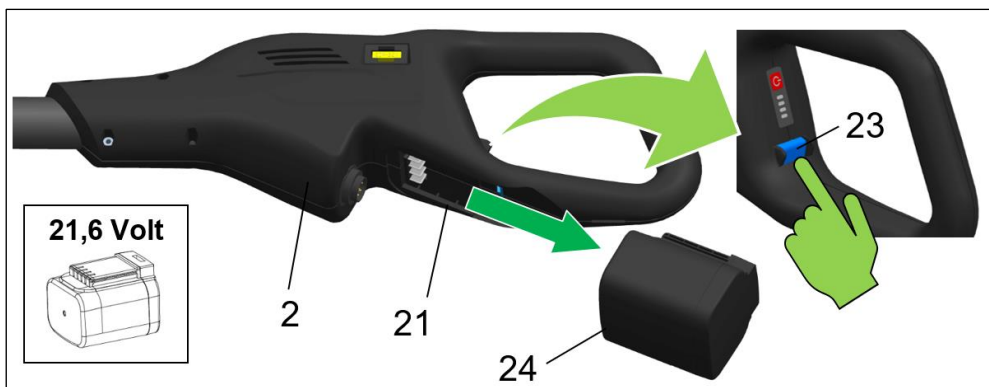
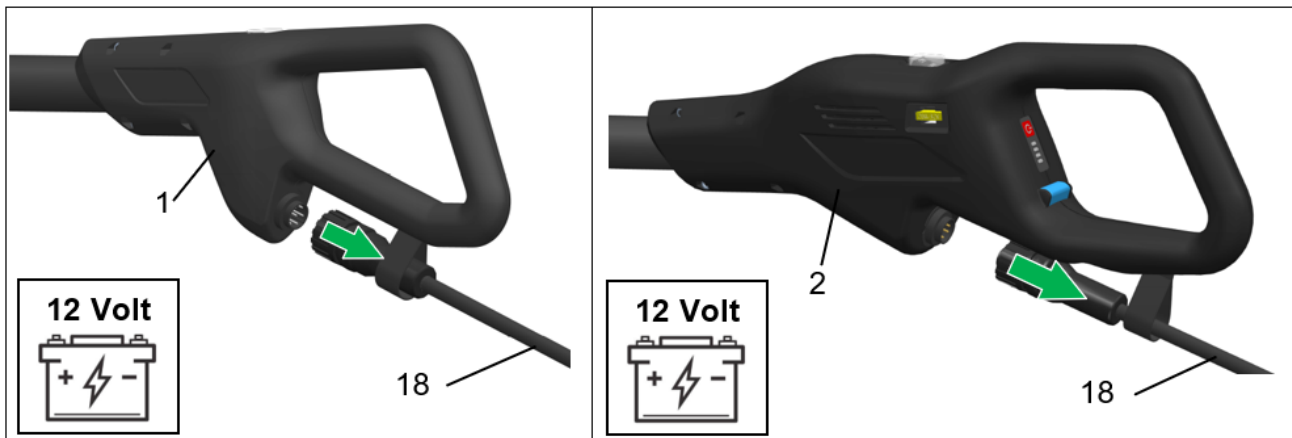

POZOR

Bodite pozorni, da orodje položite tako, da teža ne počiva na glavnih in/ali da ne pregibate ali ne dovajate napetosti napajalnemu kablu (18) in njegovemu konektorju.

Kabla (18) ne stiskajte, nanj ne polagajte bremen ali samega orodja.

6.3 PREMIKANJE IZDELKA

Pred premikanjem orodja se v primeru kratkih voženj prepričajte, da je orodje izklopljeno, tako da stikalo nastavite v položaj OFF.

Ko preverite zgornje pogoje, nadaljujte s premikanjem tako, da obrnete glave za pobiranje nazaj glede na smer ravnjanja in pri tem pazite, da osebe, stvari ali živali ne pridejo v stik z orodjem.

V primeru premikanja z različnih lokacij ali dolgih premikov je poleg zgoraj navedenega predpisano tudi:

- odklopite kabel z baterije ali izvalcite baterijo.
- orodje shranite v njegovo embalažo

6.4 DAJANJE STROJA V MIROVANJE

Po uporabi ali v primeru dolgotrajne nedejavnosti je predpisano, da:

- Sledite postopku za izklop in zavarovanje opreme (glejte odstavek 6.3).
- Odstranite ostanke prahu in nečistoč v glavi za pobiranje.
- Upoštevajte vse predpise o vzdrževanju, opisane v priročniku, ter veljavne in uporabne varnostne predpise.
- Orodje shranite v njegovo embalažo
- Orodje postavite na zaščiteno in suho mesto.

7. VZDRŽEVANJE

Spodaj opisani postopki vzdrževanja služijo ohranjanju učinkovitosti in dobrega stanja izdelka z namenom preprečevanja morebitnih okvar.

Izraz „vzdrževanje“ vključuje:

➤ **Preventivno ali redno vzdrževanje**

Sklop posegov, ki se izvajajo v vnaprej določenih intervalih ali v skladu s predpisanimi merili in so usmerjene v zmanjšanje verjetnosti okvare ali poslabšanja delovanja stroja. Preventivno vzdrževanje vključuje inšpekcijske preglede, nadzor, nastavljanje, čiščenje in mazanje.

➤ **Specialistično ali izredno vzdrževanje**

Sklop posegov, ki se izvajajo v vnaprej določenih intervalih ali po okvarah in napakah, katerih namen je obnoviti delovanje stroja, je opredeljen kot specialistično vzdrževanje. Specialistično vzdrževanje vključuje generalni pregled, popravilo, ponovno vzpostavitev nazivnih pogojev delovanja ali zamenjavo okvarjene, pokvarjene ali izrabljene enote.



OPOMBA:

PREVENTIVNA IN SPECIALIZIRANA VZDRŽEVALNA DELA LAHKO OPRAVI UPORABNIK ALI CENTER ZA TEHNIČNO POMOČ (C.A.T.), ODVISNO OD NAVEDB NA LISTIH. CAMPAGNOLE S.R.L.

NEKATERI POSTOPKI SPECIALISTIČNEGA VZDRŽEVANJA SO ZARADI SVOJE ZAPLETENOSTI NAMERNO IZPUŠČENI IZ NAVODIL IN JIH LAHKO IZVAJAJO IZKLJUČNO C.A.T., KI IMAJO TEHNIČNO ZNANJE, DOKUMENTACIJO IN OPREMO, POTREBNO ZA IZVAJANJE DEJAVNOSTI.

Direktiva 2006/42/ES (Direktiva o izdelkih) opredeljuje **vzdrževalca** kot „osebo ki montira, upravlja, nastavlja, vzdržuje, izdelek“.



POZOR

Pogostost izvajanja vzdrževanja in/ali popravil mora biti:

- A) Glede na stanje obrabe. Popravila se izvajajo po oceni rezultatov uvodnega pregleda, da se prepreči poškodba zadevne enote.
- B) po okvari ali poslabšanju stanja. Pregled, s katerim se opredeli okvara ali poslabšanje stanja, sledi popravilo.

Popravilo se mora izvesti po oceni rezultatov pregleda.



OPOMBA

DRUŽBA CAMPAGNOLA S.r.l. NE ODGOVARJA ZA OKVARE ALI NEPRAVILNO DELOVANJE V GARANCIJSKEM OBDOBJU IZDELKA V PRIMERU POMANJKLJIVEGA VZDRŽEVANJA, MAZANJA, ZAMENJAVE NEORIGINALNIH DELOV ALI DELOV, KI JIH DRUŽBA CAMPAGNOLA S.r.l. NI ODOBRLA, IN UPORABE IZDELKA NA DRUGAČEN NAČIN, KOT JE NAVEDENO V TEM PRIROČNIKU Z NAVODILI.

7.1 PREVENTIVNO ALI REDNO VZDRŽEVANJE



Redne vzdrževalne postopke, navedene v nadaljevanju, lahko izvajajo upravljavci ali vzdrževalci. Osebna varovalna oprema, ki je predvidena in jo je treba uporabljati, je navedena v odstavku 1.5.

7.1.1 NAVORI ZA ZATEGOVANJE

Med vzdrževanjem je treba zategniti vijake in sornike različnih tipov in velikosti.

V naslednjih tabelah je glede na vrsto vijakov in/ali sornikov prikazana vrednost največjega navora za zategovanje, ki ga je treba uporabiti in upoštevati, da bi se izognili težavam z izdelkom.

Pol.	Opis	Funkcija	USPOSOBLJENO OSEBJE	Navor za zategovanje
1	Vijak M4x16	Blokirajo glavo za obiranje in ročaj na palico.		4 Nm
2	Vijak Ø3,5x20	Blokirajo pokrove glave in ročaja		1,5-2 Nm
3	Vijak M5x25	Blokirajo nosilec glavnikov na glavo za obiranje		5 Nm
4	Vijak M5x40	Blokirajo nosilce za roglje		5 Nm



POZOR

Upravljavcu je prepovedano opravljati vzdrževanje in/ali zategovanje vijakov in sornikov, ki so rezervirani za mehanskega vzdrževalca ali električnega vzdrževalca.

7.1.2 ZAMENJAVA ROGLJEV

Roglje (13) zamenjajte po naslednjem postopku:

- Nosilec rogljev (14) naslonite na primež in s kladivom udarjajte špico roglja (13), dokler ne zdrsne iz ležišča
- Vstavite v ležišče nov roglj, pri čemer pazite, da se plastični zob zatakne za steno nosilca rogljev.

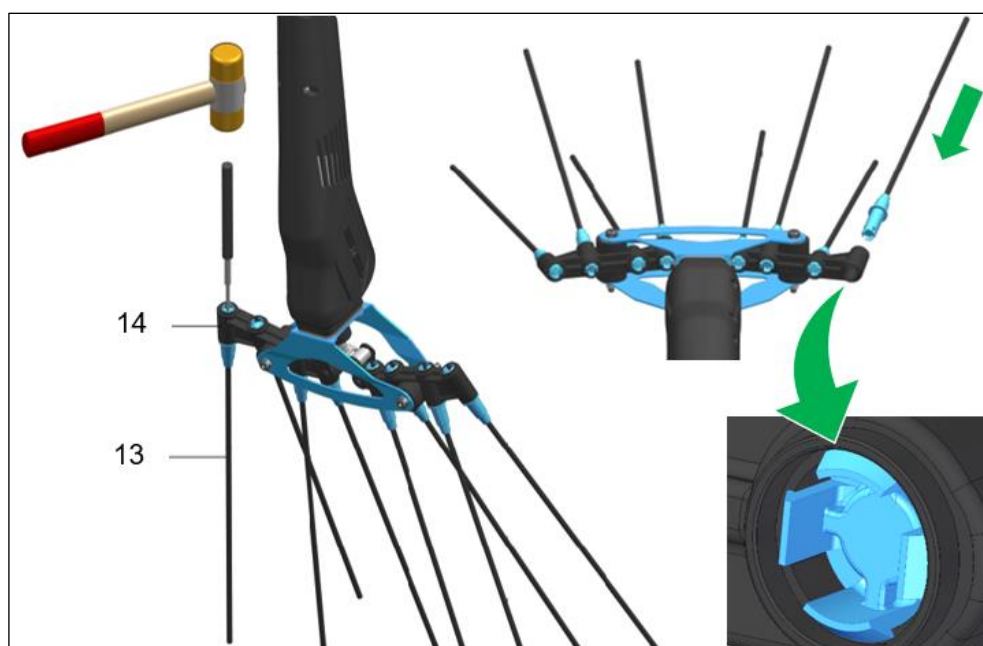

7.1.3 ZAMENJAVA VAROVALKE



OPOMBA

Pregorele varovalke prepoznate po pretrgani kovinski nitki, kot je prikazano na sosednji sliki.

Posvetite z baterijo, da boste lažje ugotovili, ali je varovalka pregorela.

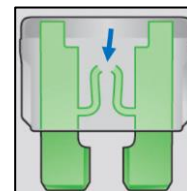

Če želite preveriti celovitost varovalke ali v primeru nepravilnega delovanja orodja, izvedite naslednje postopke:

- Premaknite stikalo ON/OFF (3) na položaj OFF.
- Izvlecite napajalni kabel (18) ali baterijo (24) iz orodja.
- Izvlecite varovalko (3)
- Če je varovalka pregorela, jo zamenjajte z novo z isto jakostjo (iste barve in z istimi napisami) in iste velikosti.

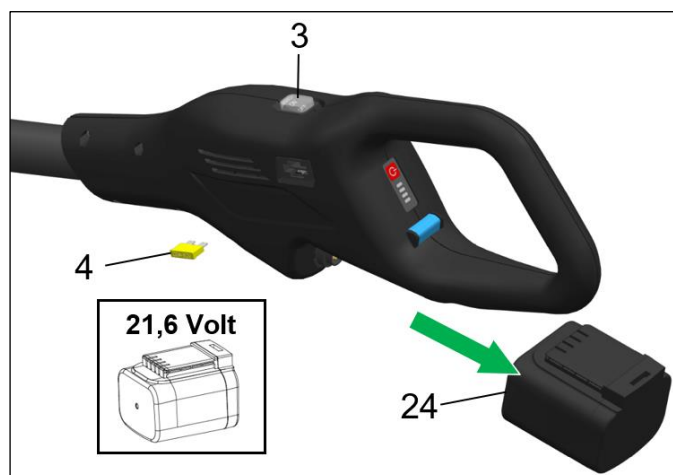
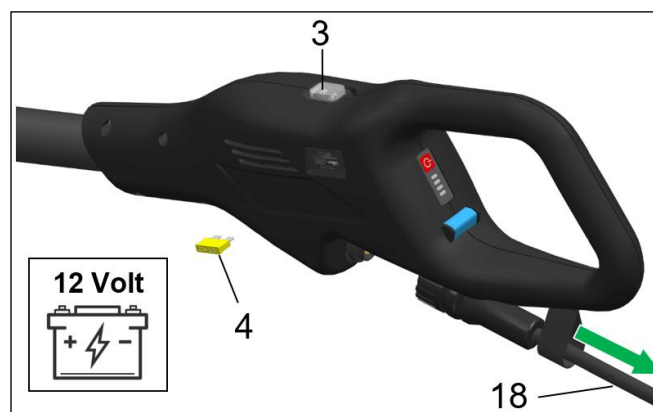
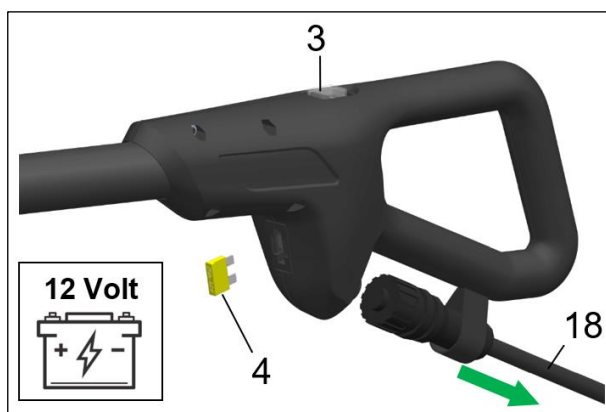

7.1.4 MAZANJE SPOJNIH ZANK

Ta odstavek vsebuje informacije in napotke, ki jih je treba upoštevati pri mazanju spodaj navedenih spojnih zank. Redno s čopičem mažite spojne zanke (15) na obeh straneh.

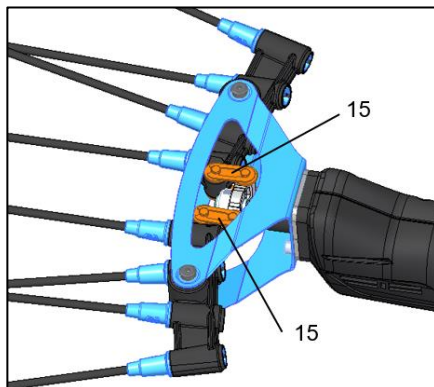

(* Glede priporočene vrste masti/maziva in/ali lepila/tesnilne mase glejte odstavek 7.3.3.

7.1.5 ČIŠČENJE GLAVE IN ROČAJA

Ta odstavek vsebuje informacije in napotke, ki jih je treba upoštevati pri čiščenju glave za obiranje in ročaja. Občasno preverite celovitost nepomičnih varoval in njihovo pritrjenost, predvsem bodite pozorni na ohišje za dostop do mehanike izdelka.

Glavo in ročaje čistite s krpo ali krtačo.

Ne pršite in ne potaplajte v vodo.

Ne uporabljajte detergentov, ki bi lahko trajno poškodovali napravo.

Posebno pozornost namenite čiščenju odprtin na glavi, ki imajo funkcijo kroženja zraka v pogonski enoti za hlajenje motorja.



POZOR!

Čiščenje glave zmanjšuje trenja, ki bi lahko zmanjšala učinkovitost ter čas delovanja stroja.

7.1.6 VZDRŽEVANJE OB ZAKLJUČKU DELA

Po uporabi ali v primeru dolgotrajne nedejavnosti je predpisano, da:

- Sledite postopku za izklop in zavarovanje izdelka, kot je navedeno v odstavku 6.5.

7.2 SPECIALISTIČNO ALI IZREDNO VZDRŽEVANJE



Izredno vzdrževanje mora izvesti mehanik-vzdrževalec ali vzdrževalec električar/elektronik, glede na to, kaj je treba izvesti.



POZOR

Pred vsakim izrednim vzdrževanjem je treba izdelek obvezno zavarovati, zlasti:

- Nadenite si zaščitne rokavice, odporne na predtje/rezanje.
- Opremo ustavite s pomočjo stikala ON/OFF (3), pomaknite ga v položaj OFF.
- Izvlecite napajalni kabel (18) ali baterijo (24) z orodja.
- Baterijo postavite na varno, suho mesto, zaščiteno pred vremenskimi vplivi.



POZOR

Vsa izredna vzdrževalna dela morajo izvesti v CAT.

7.3 NAČRT VZDRŽEVANJA

Dejavnosti vzdrževanja izdelka so organizirane, kot je navedeno v tem priročniku.

Delno izvirajo iz vzdrževalnih dejavnosti, ki jim je izdelek tradicionalno podvržen, deloma iz rezultatov izkušenj servisnih centrov družbe CAMPAGNOLA S.r.l.

To omogoča, da v en dokument vstavimo tudi informacije ob upoštevanju posebnih razlik izdelka.



OPOMBA

Postopke preventivnega in specialističnega vzdrževanja (rednega in izrednega) lahko v skladu z navedbami v priročniku izvede stranka uporabnik ali pooblaščenj servisni centri CAMPAGNOLA S.r.l.



POZOR

Spodaj opisane vzdrževalne postopke je treba izvajati na zaustavljenem izdelku pri odklopljenem energijskem napajanju.

7.3.1 KRITERIJ IZPOLNJEVANJA

Na vzdrževalnih kartonih je spodaj prikazana shema za izpolnjevanje.

Priporočamo uporabo predlaganih vzdrževalnih listov (**ali enakovrednega sistema**), za ohranjanje funkcionalne organizacije vzdrževanja.

 SCHEDA DI CONTROLLO E MANUTENZIONE DEL PRODOTTO						
PRODOTTO:		MODELLO:		MATICOLA:		DATA FABBRICAZIONE:
DATA	INTERVENTO EFFETTUATO	MANUTENZIONE ESEGUITA	FIRMA	NOTE	DATA PROSSIMO INTERVENTO	

Bistveno je, da je za vsako vzdrževalno dejavnost izpolnjen zgornji obrazec, ki ga mora nato vzdrževalec hraniti v posebni mapi.

Na kartonu morajo biti navedeni naslednji podatki:

- 1) Izdelek
- 2) Model
- 3) Matična številka
- 4) Datum izdelave
- 5) Datum posega
- 6) Vrsta posega
- 7) Opravljeno vzdrževanje
- 8) Podpis upravljavca
- 9) Opombe (upravljavčeve opombe o posegu)
- 10) Datum naslednjega posega (rednost)



NEVARNOST

VZDRŽEVALNA DELA JE TREBA IZVAJATI S POGOSTOSTJO, NAVEDENO V NASLEDNJEM POGlavJU.

KER GRE ZA IZDELEK NA ROČNI POGON, JE OBVEZNO IZVAJATI VZDRŽEVANJE V ČASU, KI GA JE PREDPISAL PROIZVAJALEC, IN ZABELEŽITI DEJAVNOSTI VZDRŽEVANJA NA ZGORAJ NAVEDENI KARTICI ALI V PODOBNEM SISTEMU ZA NAMENE SLEDLJIVOSTI IN NASTAVLJANJE.

7.3.2 SEZNAM VZDRŽEVANJA IN POGOSTOST

Spodnja tabela prikazuje postopke vzdrževanja z ustrežno pogostostjo:

VZDRŽEVANJE	REDNO					IZREDNO Ob koncu vsake delovne sezone / vsaj enkrat na leto in ob popravilu ali obnovi pogojev delovanja
	Pred uporabe	Vsaki 2 uri delovanja	Vsak dan	Vsak teden	Vsaki 90 dni	
Preverite popolno celovitost izdelka.	X					X
Preverite celovitost varoval.	X		X	X		X
Preverite pravilno zategnjenost vseh vijakov	X	X	X			X
Preverite odprtine za hlajenje.	X	X	X	X		X
Preverite brezhibnost kabla in konektorjev.	X			X		X
Preverite učinkovitost baterije	X				X	X
Odstranite ostanke pobiranja			X	X		X
Čiščenje glave in mazanje spojnih zank					X	X
Dokazilo o rednem servisu, ki ga je treba izvesti v servisu, pooblaščenem s strani proizvajalca.						X

Za podrobnosti o načinih izvajanja glejte ta navodila in predvsem odst. 7.1 in 7.2.

7.3.3 PRIPOROČENA MAZIVA IN LEPILA

Izdelek je bil zasnovan tako, da zmanjšuje število postopkov, povezanih z mazanjem, vendar so zaradi njegove uporabe potrebna ustrezna maziva, npr. na spojnih zankah (15).

Značilnosti uporabljenih maziv in mazalnih olj

Listi za masti in mazalna olja v tem razdelku vsebujejo le glavne tehnične značilnosti, ki so potrebne za nabavo, ne pa tudi varnostnih informacij v zvezi z njihovo uporabo.

Pred uporabo od proizvajalca zahtevajte "varnostni list izdelka", ki ga običajno najdete tudi na spletni strani dobavitelja.

Ne uporabljajte nobene druge masti, razen tiste, ki jo je navedel proizvajalec, kjer jo je treba uporabiti.

Ne mešajte z drugimi mazivi.

Pri ravnanju /uporabi masti vedno uporabljajte nepropustne zaščitne rokavice in upoštevajte varnostni list masti.

Priporoča se previdna uporaba.

Ne pozabite, da:

- vdihavanje hlapov, ki nastajajo pri gorenju izdelka pri temperaturi nad 300 °C, lahko povzroči nepravilnosti upravljavca;
- kajenje je prepovedano;
- po rokovanju z izdelkom si je treba obvezno umiti roke.

Komerzialni podatki o masti	
Dobavitelj	PAKELO MOTOR OIL S.r.l.
Vrsta	LIPO HEAVY GREASE 2
Uporaba	Mast za mazalko

OPOMBA: Zgoraj navedeno mast je treba uporabljati za vsa vzdrževalna dela, povezana z mazanjem spojnih zank.

Komerzialni podatki o masti	
Dobavitelj	PAKELO MOTOR OIL S.r.l.
Vrsta	PAKELO MULTIPLEX EP GRASE NLGI 2
Uporaba	Primerni so, kadar se v različnih aplikacijah zahteva izjemna odpornost na obremenitve in obrabo.

OPOMBA: Zgoraj navedeno mazivo je treba uporabljati pri vseh vzdrževalnih dejavnostih, ki se nanašajo na mazanje zobnikov in mehanskih delov pri vseh dejavnostih razstavljanja/sestavljanja in/ali nastavljanja, ki jih zajema vzdrževalna dejavnost.

Značilnosti uporabljenega lepila/tesnilne mase

Listi za tesnilne mase v tem razdelku vsebujejo le glavne tehnične značilnosti, ki so potrebne za nabavo, ne pa tudi varnostnih informacij v zvezi z njihovo uporabo.

Pred uporabo od proizvajalca zahtevajte "varnostni list izdelka", ki ga običajno najdete tudi na spletni strani dobavitelja.

Proizvajalec priporoča uporabo lepila/tesnilne mase LOCTITE. Z lepilom lahko vzdrževalno osebje prepreči stalne okvare opreme, ki povzročajo nenačrtovane zastoje. Za dodatne tehnične podrobnosti glej tehnični list Loctite, ki je na voljo na spletnem mestu dobavitelja.

Proizvajalec priporoča uporabo "**LOCTITE® 270™**": visoko trdno sredstvo za zapiranje navojev, ki je oblikovano za zaklepanje in tesnjenje vijakov in/ali sornikov, da se prepreči zrahljanje zaradi vibracij. Odlično deluje na vse kovine, vključno s pasivnimi materiali (npr. nerjavno jeklo, aluminij, galvanizirane površine). Lahko ga razstavite s segrevanjem do 300 °C.

Proizvajalec predpisuje uporabo "**LOCTITE® 243™**": srednje trdno sredstvo za zapiranje navojev, namenjeno za zapiranje in/ali tesnjenje navojnih pritrdilnih elementov, ki se običajno razstavljajo s standardnim ročnim orodjem. Odlično deluje na vse kovine, vključno s pasivnimi materiali (npr. nerjavno jeklo, aluminij, galvanizirane površine). Lahko ga razstavite s segrevanjem do 250 °C.

8. TEŽAVE - VZROKI - REŠITVE

Iskanje in odpravljanje okvar lahko izvaja le usposobljeno osebje, ki je razumelo navodila v tem priročniku in priloženi dokumentaciji.

Situacije, ki lahko privedejo do okvare, so običajno posledica pomanjkljivega ali slabega vzdrževanja ali okvare nekaterih mehanskih in/ali električnih/elektronskih sestavnih delov izdelka ali situacije, povezane z materialom, s katerim se ravna.

V naslednji preglednici so navedene možne okvare, ki se lahko pojavijo na orodju. V stolpcu „Vzrok“ je navedeno kaj je povzročilo stanje okvare.

V stolpcu „Rešitev“ je navedeno dejanje, ki bo odpravilo stanje okvare, ki se je pojavilo.

TEŽAVA	VZROK	REŠITEV
Orodje ne dela	Stikalo ON/OFF je na OFF	Stikalo premaknite v položaj ON
	Prazen akumulator	Napolnite akumulator
	Konektor kabla ni vstavljen	Vstavite konektor
	Konektor je poškodovan	Obrnite se na C.A.T.
Orodje nima dovolj moči	Nizka raven napolnjenosti akumulatorja	Napolnite akumulator
Zaustavitev orodja med delovanjem	Presežen je bil maks. prag za tok	Preverite in zamenjajte varovalko
Orodje se ne zažene	Nepravilna montaža električnih priključkov med palico/glavo in/ali palico/ročajem	Odstranite palico in preverite, ali so priključki pravilno vstavljeni.
Glava stroja se pregreva	Prisotnost umazanije in/ali obrabe notranjih vrtljivih delov	Opraviti čiščenje in vzdrževanje glave
Nenavadne vibracije glavnikov.	Obraba vrtljivih delov.	Opraviti čiščenje in vzdrževanje glave.
	Vijaki za pritrditev glavnikov niso pravilno zategnjeni.	Zategovanje vijakov.

9. NADOMESTNI DELI

Način za naročanje nadomestnih delov:

Če želite naročiti nadomestne dele, se obrnite na lokalnega distributerja ali prodajalca ali na pooblaščen servisni center CAMPAGNOLA S.r.l. in navedite količino in kodo izdelka, ki ga želite naročiti.

Seznam nadomestnih delov si lahko ogledate na spletni strani proizvajalca CAMPAGNOLA S.r.l. ali pošljete pisno zahtevo na:

CAMPAGNOLA S.r.l. Sede e Stabilimento
40069 ZOLA PREDOSA (BO) Italija
Via Lazio, 21,23,23/A e 23/B Tel. +39 051 753500
Faks +39 051 752551
www.campagnola.it - star@campagnola.it

in navedite:

- serijsko številko izdelka;
- vrsto enote kot je navedeno na tablici, ki je nameščena na izdelek. Če je ni, navedite opis kosa;
- opis;
- želeno količino.

10. PRILOGE

To poglavje vsebuje seznam DOKUMENTOV, ki so dobavljeni z izdelkom, so sestavni del teh navodil, ki jih je dobavila družba CAMPAGNOLA S.r.l. in jih je treba uporabljati kot referenco za uporabo, delovanje in vzdrževanje samih komponent.

OPIS	PROIZVAJALEC
Splošni garancijski pogoji	CAMPAGNOLA S.r.l.
Izjava o skladnosti z direktivo o strojih	CAMPAGNOLA S.r.l.
Hitri vodnik	CAMPAGNOLA S.r.l.

Priručnik za rad i održavanje

**MOD. MASTER
MOD. MASTER PLUG-IN**



Električni tresać

Hrvatski

PREVEDENO IZ IZVORNIH UPUTA

Prije uporabe pažljivo pročitajte upute za uporabu i održavanje



Sva prava pridržana u svim zemljama

Svaki zahtjev za daljnje kopije ovog proizvoda, za informacije ili servisnu intervenciju kod kupca ili za pojašnjenje tehničkih aspekata ovog dokumenta treba uputiti regionalnom distributeru ili trgovcu ili centru za tehničke usluge:

Campagnola S.r.l.
Sjedište i postrojenje
40069 ZOLA PREDOSA (BO) - Italija
Via Lazio, 21, 23, 23/A, 23/B i 25 Tel. +39 051 753500
Fax. +39 051 752551
www.campagnola.it star@campagnola.it

Proizvođač će zadržati primjerak ovog priručnika deset (10) godina od datuma proizvodnje.

Obrada teksta i slika pažljivo je ispitana. Bez obzira na prethodno navedeno, CAMPAGNOLA S.r.l. pridržava pravo izmjene i/ili ažuriranja ovdje sadržanih informacija kako bi ispravila tiskarske pogreške i/ili netočnosti, bez prethodne najave ili bilo kakve obveze sa svoje strane.

Opisi i ilustracije priložene ovoj publikaciji nisu obvezujući; društvo CAMPAGNOLA S.r.l. stoga zadržava pravo u bilo kojem trenutku, bez obveze ažuriranja ove publikacije, izvršiti moguće promjene na dijelovima, pojedinostima ili opskrbi priborom koje smatra prikladnima za poboljšanje rada proizvoda ili za bilo koju drugu potrebu koja ne uključuje sigurnosne aspekte proizvoda.

Korisnik je također odgovoran osigurati da, ako proizvođač izmijeni ovaj dokument, na mjestima korištenja budu prisutne samo ažurirane verzije Priručnika.

Sadržaj ovog priručnika je strogo tehničke prirode i vlasništvo je tvrtke CAMPAGNOLA S.r.l.

Nijedan dio ovog priručnika ne smije se prevoditi na drugi jezik i/ili prilagođavati i/ili reproducirati u bilo kojem drugom obliku i/ili mehaničkim, elektroničkim sredstvima, fotokopiranjem, snimanjem ili na drugi način, bez prethodnog pismenog odobrenja tvrtke CAMPAGNOLA S.r.l.

Tvrtka vlasnik štiti svoja prava u skladu sa zakonom.

Dokumentacija je sastavljena u skladu s točkom 1.7.4 Direktive 2006/42/EZ

Poštovani klijente,

Tvrtka CAMPAGNOLA S.r.l. vam zahvaljuje na kupnji proizvoda iz njezine ponude i poziva vas da pročitate i razumijete ovaj priručnik.

Sposobnost razumijevanja tržišta i pružanje odgovarajućih i ujedno dinamičkih odgovora, zajedno s jamstvom opsežnog poznavanja sektora, zaslužni su da je tvrtka CAMPAGNOLA S.r.l. jedan od svjetskih lidera u projektiranju, proizvodnji i izradi opreme za rezidbu i berbu.

Zahvaljujući učinkovitoj prodajnoj mreži i usluzi potpore koja se oslanja na visoko kvalitetno osoblje, društvo CAMPAGNOLA S.r.l. nudi široki asortiman proizvoda:

- škare i lančane pile, pneumatsku i elektromehaničku opremu za rezidbu (na baterije) također na produžetku;
- pneumatske tresače, motorne i elektromehaničke (na baterije) za berbu maslina i raznih vrsta voća;
- kompresore za postavljanje na poteznice traktora i motorne kompresore;
- elektromehanički stroj za uvezivanje knjiga.

Razlozi za odabir mogu se sažeti u:

- > lakoći rukovanja i praktičnosti proizvoda;
- > svestranosti uporabe;
- > kvaliteti materijala od kojih je oprema izrađena;
- > pouzdanosti;
- > projektnom inženjeringu.

Pregledavanje ovog priručnika olakšano je uključivanjem općeg kazala na prvoj stranici i izgledom koji olakšava pronalaženje teme koja vas zanima.

Dokumentacija isporučena s proizvodom sastoji se od ovog priručnika i bilo koje dokumentacije navedene u poglavlju Dodaci, koji je sastavni dio ovog priručnika.

U priručniku ćete pronaći sve potrebne informacije za ispravnu uporabu kupljenog proizvoda, kao i za montažu, puštanje u rad, održavanje i stavljanje izvan pogona.

Obavezni je zahtjev da korisnik pročita i razumije ovaj priručnik u cijelosti te da se pažljivo pridržava upozorenja i propisa u priloženoj dokumentaciji.

Molimo vas obratite se tvrtki CAMPAGNOLA S.r.l. ili izravno vašem lokalnom trgovcu za sve rezervne dijelove, savjete o izboru posebne opreme ili jednostavno za informacije o proizvodu koji ste kupili.

Ove izvorne upute su sastavljene na talijanskom jeziku. Svaki je drugi jezik prijevod izvornika.

1.	OPĆENITO	398
1.1	UVOD	399
1.2	KVALIFIKACIJA OSOBLJA	399
1.3	SIGURNOSNE UPUTE U PRIRUČNIKU	400
1.4	KORIŠTENA SIMBOLOGIJA	400
1.5	OSOBNA ZAŠTITNA OPREMA (OZO)	402
1.6	ZABRANA IZMJENA	403
1.7	TERMINOLOGIJA I KORIŠTENI AKRONIMI	404
1.8	JAMSTVO	405
2.	TEHNIČKI OPIS	405
2.1	IDENTIFIKACIJA PROIZVODA	405
2.2	TEHNIČKI PODACI	405
2.3	PRIKAZ DOSTUPNIH MODELA	407
3.	OPIS PROIZVODA	407
3.1	DOPUŠTENA UPORABA – NAMIJENJENA	407
3.2	ZABRANJENA UPORABA	408
3.3	SASTAV PROIZVODA	409
3.4	DIJELOVI PRIBORA	410
3.5	OPĆE RADNE KARAKTERISTIKE	411
3.6	KORIŠTENJE BATERIJA	411
3.7	KORIŠTENJE PUNJAČA	413
4.	SIGURNOST	413
4.1	OPĆE INFORMACIJE	413
4.2	PRIMJENJIVE DIREKTIVE I TEHNIČKI STANDARDI	414
4.3	CERTIFIKACIJA PROIZVODA	414
4.4	CE OZNAKA	414
4.5	OGRANIČENJA UPORABE	416
4.6	OPASNE ZONE	416
4.7	RADNI UVJETI OKOLINE	416
4.8	VIBRACIJA	416
4.9	BUKA	417
4.10	ZBRINJAVANJE ISTROŠENIH MATERIJALA	417
4.11	SMJERNICE ZA POSEBNI OTPAD	418
4.11.1	BATERIJE	418
4.12	SIGURNOSNI UREĐAJI PRIMIJENJENI NA PROIZVOD	419
4.12.1	FIKSNE ZAŠTITE	419
4.12.2	UREĐAJ ZA ZAŠTITU OD ELEKTRIČNOG PREOPTEREĆENJA	419
4.13	PREOSTALI RIZICI	420
4.13.1	UDAR I NAGNJEČENJE	420
4.13.2	POŽAR	420
4.13.3	EKSPLOZIVNA ATMOSFERA:	421
4.13.4	ZAGUŠENJE FILTRA	421
4.13.5	PADANJE, PROJICIRANJE OBJEKATA	421
4.13.6	KLIZNI	421
4.13.7	EFEKT BIČA	422
4.13.8	PREPREKA	422
4.13.9	KVAROVI KRUGA	422
4.13.10	MUNJA	422
4.14	DODATNI PROPISI O OPASNOSTI ZA UPORABU ALATA	422
4.15	DODATNI ZAHTJEVI ZA OPREZ	423
4.16	OPĆE NAPOMENE PONAŠANJA	424
4.17	NADZORNE PLOČE	425
4.17.1	DOSTUPNOST NADZORNIH PLOČA	426
5.	UGRADBA	427
5.1	PAKIRANJE I RASPAKIRANJE	427
5.1.1	SKLADIŠTENJE	427
5.2	SKLOP PROIZVODA	428
5.3	PROVJERE I PROVJERE PRIJE POKRETANJA	430
5.4	STAVLJANJE IZVAN RADA	430
6.	KORIŠTENJE I RAD	431
6.1	OPĆE INFORMACIJE	431

6.2	RAD.....	432
6.2.1	POKRETANJE PROIZVODA	432
6.2.2	UPORABA PROIZVODA	433
6.2.3	ISKLUČIVANJE PROIZVODA	433
6.3	RUKOVANJE PROIZVODIMA	433
6.4	SPREMANJE ALATA.....	434
7.	ODRŽAVANJE	434
7.1	PREVENTIVNO ILI REDOVITO ODRŽAVANJE	435
7.1.1	ZATEZANJE ZAKRETNIH MOMENTA	435
7.1.2	ZAMJENA ČEŠLJEVA.....	435
7.1.3	ZAMJENA OSIGURAČA.....	436
7.1.4	PODMAZIVANJE SPOJNIH KARIKA	437
7.1.5	ČIŠĆENJE GLAVE I RUČKE	437
7.1.6	ODRŽAVANJE NA KRAJU RADA.....	437
7.2	SPECIJALISTIČKO ILI IZVANREDNO ODRŽAVANJE	437
7.3	PLAN ODRŽAVANJA	438
7.3.1	PRAVILA IZRADE	438
7.3.2	POPIS AKTIVNOSTI I UČESTALOSTI ODRŽAVANJA	439
7.3.3	PREPORUČENA MAZIVA I LJEPILO	439
8.	POTEŠKOĆE - UZROCI - RJEŠENJA	440
9.	REZERVNI DIJELOVI	441
10.	PRIVITKE	441

1. OPĆENITO

Priručnik je, kao i Izjava o sukladnosti, sastavni dio proizvoda i uvijek ga mora pratiti kad god se premješta ili preprodaje. Korisnik je odgovoran za održavanje ove dokumentacije netaknutom, tako da se može na nju osloniti tijekom cijelog vijeka trajanja proizvoda.

Ovaj se dokument nalazi u elektroničkom obliku i može se preuzeti s internetske stranice tvrtke www.campagnola.it ili uokvirivanjem QR-koda na brzom vodiču na ambalaži proizvoda.

Priručnik odražava najnovija dostignuća u trenutku isporuke.

Proizvođač odbija svaku odgovornost za greške u proizvodnji i/ili štetu koju je proizvod prouzročio imovini, osobama i životinjama u sljedećim slučajevima:

- Nepravilne uporabe proizvoda u svrhe i/ili druge namjene osim onih za koje je izrađen;
- Nepoštivanja zahtjeva iz ovog priručnika.
- Neusklađenost s tehničkim karakteristikama koje je naveo proizvođač s posebnim osvrtom na uvjete predviđene uporabe.
- Uporabe u radnim uvjetima okoline koji nisu navedeni u ovom priručniku.
- Nepoštivanja uvjeta /zahtjeva montaže.
- Odsutan, nedovoljan ili loš održavan.
- Preinake ili intervencije proizvoda s obzirom na navedenu konfiguraciju.
- Uporabe rezervnih dijelova koji nisu izvorni ili nisu specifični za model.
- Koristite na zatvorenim i/ili klasificiranim mjestima.
- Uporabe blizu dalekovoda.
- Korištenje od strane osoba mlađih od 18 godina ili starijih od 80 godina, ili s fizičkim i/ili psihičkim ograničenjima i/ili drugim bolestima koje ih čine neprikladnima za korištenje.
- Korištenje od strane neprikladnog, neovlaštenog, neobučenog osoblja, uključujući čitanje i potpuno razumijevanje ovog priručnika.
- Uporabe od strane zaduženog osoblja koje nije prikladno obučeno i obaviješteno u skladu sa Zak. Ur. 81/2008 u Italiji (Direktiva 89/391/EZ ili Direktiva 2009/104/EZ i/ili njihove nacionalne uredbe o prenošenju) o sigurnosti na radnom mjestu.
- Uporaba koja nije u skladu sa zakonima o sigurnosti strojeva i/ili sigurnosnim standardima predviđenim **posebnim europskim i / ili nacionalnim zakonodavstvom koje je na snazi** na radnim mjestima.
- Potpune ili djelomične neusklađenosti s ovim uputama i/ili bilješkama o zabrani i naputcima sadržanim u ovom priručniku.
- Iznimni događaji.

Odgovornost za primjenu sigurnosnih uputa u ovom priručniku je na teret osoblja korisnika/poslodavca koji je odgovoran za predviđene aktivnosti, koji mora osigurati da osoblje ovlašteno za montažu, uporabu i održavanje:

- bude kvalificirano za obavljanje potrebne aktivnosti;
- bude osposobljeno i upućeno za uporabu proizvoda i za obavljanje aktivnosti održavanja.
- poznaje i savjesno poštuje naputke sadržane u ovom dokumentu.
- poznaje i primjenjuje opće i posebne sigurnosne propise koji se primjenjuju na proizvod i radno mjesto.

Osoblje koje koristi proizvod mora se pojaviti na radnom mjestu u psihofizičkom stanju prikladnom za obavljanje predviđenih i potrebnih zadataka.

Strogo je zabranjeno konzumiranje alkoholnih pića, droga i lijekova koji mijenjaju psihofizičko stanje radnika.

Nepoštivanje sigurnosnih propisa može uzrokovati ozljede/nesreće osoblja, oštećenje komponenti i upravljačke jedinice proizvoda.

Obvezan je zahtjev da svo osoblje korisnika/poslodavca, a posebno tehničari zaduženi za održavanje, pročita i razumije ovaj priručnik, poznaje i raspolaze osnovnim načelima mehanike, električne energije te da ima iskustva u korištenju takvih proizvoda/strojeva.

Nepoštivanje sigurnosnih propisa i uputa danih u njima može dovesti do ozljeda imovine i osoba, kao i oštećenja komponenti i upravljačke jedinice proizvoda.

Očitanje, čak i ako je iscrpno, ovog priručnika ni u kojem slučaju ne može zamijeniti odgovarajuće iskustvo odgovornog osoblja.

Korisnik se može u bilo kojem trenutku obratiti proizvođaču kako bi zatražio dodatne informacije pored onih ovdje sadržanih, kao i prijedloge za poboljšanje.

1.1 UVOD

Kako bi se osigurala najviša razina radne pouzdanosti, tvrtka CAMPAGNOLA S.r.l. je pažljivo odabrala materijale i komponente koji će se koristiti u izradi proizvoda. Njegova dobra izvedba tijekom vremena ovisi o pravilnoj uporabi te pravilnom preventivnom i periodičnom održavanju, prema uputama u ovoj dokumentaciji i pratećoj dokumentaciji.

Unatoč mjerama opreza pri projektiranju i izradi, od temeljne je važnosti za ispravnu uporabu, sigurnost, trajnost i pouzdanost proizvoda da se pažljivo slijede upute proizvođača i da se proizvod pusti u rad u skladu s ovim uputama i zakonskim zahtjevima koji su na snazi u zemlja korištenja.

Svrha ovog priručnika je pružiti tehničke informacije osoblju odgovornom za instalaciju, korištenje, puštanje u pogon i održavanje proizvoda kojeg isporučuje CAMPAGNOLA S.r.l.

Ovdje sadržane upute namijenjene su cjelokupnom korisničkom osoblju koje u svakom slučaju mora imati osnovno znanje o mehaničkim, pneumatskim, električnim i elektroničkim stvarima ovisno o kupljenom proizvodu, u skladu s ovdje navedenim informacijama.

Priručnik za uporabu i održavanje sadrži informacije potrebne za razumijevanje načina sastavljanja, rukovanja i održavanja proizvoda, posebno: tehnički opis različitih funkcionalnih skupina, opreme i sigurnosnih sustava, rad, korištenje instrumentacije i tumačenje svih dijagnostičkih signala, glavni postupci i informacije o radovima na održavanju.

Da bi se proizvod pravilno koristio, pretpostavlja se da je radna okolina i okolina za korištenje prikladna za trenutne sigurnosne i higijenske propise te u skladu s propisima i zabranama u ovom priručniku.

1.2 KVALIFIKACIJA OSOBLJA

Sve interakcije s proizvodom opisanim u priručniku mora izvršiti definirano osoblje prema uputama proizvođača. Svaku opisanu operaciju pratit će piktogram koji se odnosi na najprikladnijeg operatera za izvođenje zadataka. Ispod su naznake koje se odnose na kvalifikaciju osoblja potrebnog za obavljanje različitih aktivnosti.



Operator

Prikladno obučeno, ovlašteno i kvalificirano korisničko osoblje, koje je u potpunosti pročitalo i razumjelo ovaj priručnik u cijelosti, kao i ima odgovarajuće znanje i praktično iskustvo, koje je primilo potrebne upute za sigurnu uporabu proizvoda za aktivnosti za koje je izgrađena i isporučena.

On mora biti sposoban izvršiti sve radnje potrebne za sastavljanje/instalaciju, ispravno funkcioniranje proizvoda i za sigurnost sebe ili bilo kojeg suradnika.

Mora imati dokazano iskustvo u pravilnoj uporabi ovih vrsta proizvoda i biti ovlašten za njihovu uporabu. Mora biti odgovarajuće osposobljeno, obaviješteno i upućeno u tom pogledu također i razumijevanjem ovog priručnika, kao i pohađanjem tečajeva predviđenih važećim zakonskim odredbama.

U slučaju nedoumica, osoblje mora prijaviti svaku nepravilnost svom nadređenom.

Nije ovlašteno obavljati radnje održavanja osim čišćenja, podmazivanja, zamjene češljeva i mogućih postavljanja koji su dopušteni operateru i opisani u poglavlju održavanja.



Mehaničar zadužen za održavanje

Kvalificirani tehničar sposoban koristiti proizvod kao operater (ima gore traženi profil), za rad na mehaničkim dijelovima radi postavljanja, popravka održavanja i zna čitati dijagrame, tehničke nacрте i popise dijelova.

Nije ovlašteno intervenirati na električnim dijelovima (ako postoje).

Gdje je potrebno, operateru može dati upute za pravilnu uporabu proizvoda u proizvodne svrhe.



Tehničar za održavanje električne energije

Kvalificirani tehničar sposoban rukovati proizvodom kao operater (ima gore traženi profil), sposoban raditi na postavljanju i električnim dijelovima radi održavanja, popravka i zamjene neispravnih i/ili istrošenih dijelova.

Mora biti u stanju čitati dijagrame ožičenja i provjeriti ispravan funkcionalni ciklus.

Može raditi samo u prisutnosti napona unutar električnih kućišta i/ili upravljačke opreme ako je uključena odgovarajuća osoba (PEI) (vidi EN50110-1 i EN 50110-2).

Gdje je potrebno, operateru može dati upute za pravilnu uporabu proizvoda u proizvodne svrhe.

CENTRI ZA TEHNIČKU POMOĆ

Radi se o centrima za tehničku pomoć (koji se nazivaju također C.A.T.) koje je tvrtka CAMPAGNOLA S.r.l. ovlastila za obavljanje servisnih/popravnih aktivnosti na njezinim proizvodima.

1.3 SIGURNOSNE UPUTE U PRIRUČNIKU

Propisi, indikacije, standardi i srodne sigurnosne napomene, opisani u raznim poglavljima priručnika, namijenjeni su definiranju niza ponašanja i obveza kojih se treba pridržavati tijekom izvođenja različitih aktivnosti, kakobi se radilo u sigurnim uvjetima za osoblje, opreme i okolnog okoliša.





Ova sigurnosna pravila namijenjena su svom osoblju koje je propisno obučeno, obaviješteno, upućeno i ovlašteno za obavljanje različitih aktivnosti i operacija koje čine namjeravanu uporabu ovog proizvoda:

- Prijevoz,
- Sklapanje/ugradnja,
- Rad,
- Uporaba,
- Održavanje,
- Čišćenje,
- stavljanje izvan rada i rastavljanje.

1.4 KORIŠTENA SIMBOLOGIJA

U priručniku se koristi niz simbola kako bi se privukla pozornost čitatelja i istaknuli neki posebno važni aspekti predmeta.

Sljedeća tablica opisuje značenje različitih simbola korištenih u priručniku.

SIMBOL	ZNAČENJE	BILJEŠKE
 Opasnost	Opasnost	Označava opasnost s rizikom od ozljeda, invaliditeta ili ozbiljnih ozljeda ili smrti nadležnog osoblja. Obratite pozornost na tekstualne blokove označene ovim simbolom.
 Pozor	Pozor	Predstavlja upozorenje s rizikom od ozljede ili srednje ozljede osoblja korisnika ili moguće štete na proizvodu, opremi ili drugoj osobnoj imovini kupca/korisnika Obratite pozornost na skupine teksta označene ovim simbolom.
	Važno Upozorenje	Navedite upozorenje ili napomenu o ključnim funkcijama ili korisnim informacijama. Obratite pozornost na skupine teksta označene ovim simbolom.
	Smjernice	Označava obvezni zahtjev za svo osoblje (korisnika, održavatelja, itd.) da u cijelosti pročita i razumije priručnik za uporabu i održavanje isporučen s proizvodom.





Sljedeća tablica opisuje značenje različitih simbola koji mogu biti prisutni na proizvodu.

Molimo pogledajte Poglavlje 4 priručnika za vrstu i mjesto simbola na proizvodu.











Oznake i piktogrami pričvršćeni su na proizvod i/ili njegove sastavne jedinice kako bi se istaknuli svi preostali rizici i posljedične radnje koje se moraju poduzeti u skladu sa sigurnosnim postupcima navedenim u ovom priručniku.

Sigurnosni znakovi poprimaju različita značenja u odnosu na boju i geometrijski oblik, posebno treba imati na umu da nepoštivanje sigurnosnih znakova može uzrokovati opasne situacije s mogućim štetnim učincima kao što su teške tjelesne ozljede ili smrt i / ili oštećenje same opreme.





Ovisno o preostalim rizicima, različitih vrsta, identificiranih za proizvod, proizvođač ga je opremio pločama za nadzor opasnosti, upozorenja i obveza definiranim u skladu s europskim propisima koji se odnose na grafičke simbole koji se koriste.

ZNAČENJE	OBRAZAC	BOJA
Opasnost		Žut
Zabrana		Crven
Obveza		Plav
Informacija		Plav

TABLICA 1

SIMBOL	ZNAČENJE	BILJEŠKE
	Opća opasnost	Budite svjesni opasnosti određenih dodatnim simbolima
	Opasnost od oštih predmeta	Označava prisutnost oštih elemenata; uz opasnost od ozljeda zaduženog osoblja/korisnika. Nadležno osoblje/korisnici moraju obratiti pozornost na znakove i područja na kojima se nalazi ovaj simbol i pridržavati se sigurnosne udaljenosti.
	Opasnost od vruće površine	Označava opasnost od ozljeđivanja korisnika. Obvezna je uporaba odgovarajuće odjeće kao što su rukavice za temperaturu, zaštitne naočale i maska.
	Opasnost od prisutnosti napona.	Označava opasnost s rizikom od ozljeda, čak i smrti, za odgovorno osoblje/korisnika. Budite iznimno oprezni tamo gdje je takvo upozorenje prisutno i nemojte ulaziti u takva područja osim ako prethodno niste isključili napon u području koje je predmet upozorenja.
	Opasnost od pokretnih dijelova	Označava opasnost u području gdje su prisutni pokretni dijelovi. Nadležno osoblje/korisnici moraju obratiti pozornost na znakove i područja na kojima se nalazi ovaj simbol i pridržavati se sigurnosne udaljenosti.
	Opasnost od nagnječenja šake	Označava opasnost od zatvaranja mehaničkih dijelova opreme; s rizikom od ozljeda nadležnog osoblja / korisnika. Nadležno osoblje/korisnici moraju obratiti pozornost na znakove i područja na kojima se nalazi ovaj simbol i pridržavati se sigurnosne udaljenosti.
	Opasnost od bacanja materijala	Nadležno osoblje/korisnici moraju obratiti pozornost na znakove i područja na kojima je prikazan ovaj simbol, poštivati sigurnosne udaljenosti i koristiti propisanu osobnu zaštitnu opremu.
	Opasnost od dalekovoda ili dijelova pod naponom	Pazite da proizvod ne koristite u prisutnosti dijelova pod naponom. Držite udaljenost veću od 15 m od bilo kojeg živog dijela.
	Zabranjeno je koristiti otvoreni plamen	Zabranjeno je korištenje otvorenog plamena. Zaštitite proizvod i/ili bateriju od topline i plamena.
	Zabrana uporabe u nepovoljnim vremenskim uvjetima	Zabranjeno je koristiti proizvod u nepovoljnim vremenskim uvjetima kao što su kiša, munje, tuča, snijeg itd.

Upozorenja i zabrane specifični za baterije

	Specifična opasnost za litij-ionske baterije	Litij-ionske baterije mogu eksplodirati, izazvati požar ili generirati neželjene toplinske učinke kao što je „Thermal Runaway“ (*), ako su rastavljene, u kratkom spoju, oštećene ili ako se njima neispravno rukuje. Ne izlažite vodi, vatri ili visokim temperaturama.
	Zabranjeno je bacati baterije	Ne odlažite baterije u vodu, nemojte ih zakopavati ili općenito, nemojte njima zagađivati okoliš. Za pravilno odlaganje slijedite upute u priručniku.
	Zabranjeno je dovesti baterije u dodir s izvorima topline	Ne odlažite baterije u vatru niti ih nemojte izlagati izvorima topline, kao što su: toplina koju stvaraju grijači, plamen, laseri, induktivni izvori itd.
	Zabranjeno je izlagati proizvod izvorima topline	Zabranjeno je izlagati proizvod bilo kojem izravnom ili neizravnom izvoru topline.
Zahtjevi za proizvode i baterije		
	Obavezno čitanje priručnika	Označava zahtjev za operatere i osoblje za održavanje da pročitaju priručnik za korisnike i održavanje prije bilo koje radnje (raspakiravanja, sklapanja/ugradnje, uporabe, održavanja, itd...) i/ili interakcije s proizvodom.



BILJEŠKA

ZA VRSTE I MJESTO ZNAKOVA UPOZORENJA POSTAVLJENIH NA PROIZVODU, MOLIMO VAS, POGLEDAJTE ODJELJAK 4.17. DOTIČNI ODJELJAK NAVODI POPIS I IDENTIFICIRA ZNAKOVE OPASNOSTI, ZABRANE I OBAVEZA S ODGOVARAJUĆIM OBJAŠNJENJIMA.

1.5 OSOBNA ZAŠTITNA OPREMA (OZO)

Osoblje zaduženo za korištenje i održavanje, koje provodi različite aktivnosti dopuštene na proizvodu, mora koristiti osobnu zaštitnu opremu (OZO), kako bi spriječio sve moguće rizike/štete koje proizlaze iz izvođenja različitih operacija, kao što su:

- kaciga za zaštitu glave;
- zaštitne naočale ili maska za zaštitu od krhotina, prašine ili prljavštine od procesa;
- zaštitne rukavice, cipele i/ili čizme kako bi se osoblje zaštitilo od rizika, kao što su drobljenje, šišanje, rezanje itd.;
- Naušnice.



POZOR

Odjeća osoba koje rade ili održavaju proizvod mora biti u skladu s osnovnim sigurnosnim zahtjevima definiranim u Uredbi 2016/425/EU, Direktivi 89/656/EC i svim zakonima koji su na snazi u zemlji u kojoj se proizvod koristi.



OPASNOST

Prilikom izvođenja radova koji mogu dovesti do izbacivanja krhotina ili materijala koji su opasni za sebe ili druge osobe koje rade u neposrednoj blizini, rukovatelj mora osigurati ili zatražiti od odgovornih osoba zaslone ili druge odgovarajuće sigurnosne mjere.



OPASNOST

Tijekom rada i operacija održavanja, osoblje mora nositi odgovarajuću radnu odjeću kako bi se spriječile nezgode.

Kako bi se izbjegle mehaničke opasnosti kao što su povlačenje, uklještenje, smicanje i drugo, zabranjeno je nošenje dodataka kao što su narukvice, satovi, prstenovi za šalove ili lančići tijekom radnog ciklusa i tijekom operacija održavanja.



POZOR

Točna je odgovornost korisnika/poslodavca da osigura da je odgovorno osoblje propisno obučeno, informirano i upućeno u preostale rizike povezane s procesom kojim se rukuje i da koriste propisanu OZO, kao i da procijene sve potrebne dodatke .

SIMBOL	ZNAČENJE	BILJEŠKE
	Obvezna je uporaba zaštitnih naočala	Označava zahtjev da osoblje koristi naočale. OZO koji se koristi u svakom trenutku pri radu s proizvodom i/ili na mjestu prerade ili tijekom održavanja. Uporaba zaštitnog štita propisana je u slučaju opasnosti od izbacivanja predmeta ili materijala.
	Obavezno je zaštititi vaš sluh.	Označava zahtjev da osoblje koristi slušalice ili čepiće za uši kako bi zaštitilo sluh. OZO koji se koristi u svakom trenutku pri radu s proizvodom i/ili na mjestu prerade ili tijekom održavanja.
	Obvezna je uporaba zaštitnih i izolacijskih rukavica.	Označava zahtjev da osoblje koristi zaštitne i izolacijske rukavice. OZO koji se koristi u svakom trenutku pri radu s proizvodom i/ili na mjestu prerade ili tijekom održavanja.
	Obvezna je uporaba zaštitne obuće.	Označava zahtjev da osoblje koristi zaštitnu obuću. OZO koji će se koristiti u svakom trenutku pri radu s proizvodom i/ili na mjestu prerade ili tijekom održavanja
	Obvezno je nositi odgovarajuću radnu odjeću.	Ukazuje na zahtjev da osoblje nosi odgovarajuću i zaštitnu radnu odjeću. OZO koji se koristi u svakom trenutku pri radu sa strojem i/ili na mjestu obrade ili tijekom održavanja.
	Obvezno je nositi zaštitnu kacigu.	Ukazuje na zahtjev da osoblje nosi zaštitnu kacigu. OZO koji se koristi u svakom trenutku pri radu sa strojem i/ili na mjestu obrade ili tijekom održavanja.



BILJEŠKA

OZO navedenu ovdje mora dopuniti korisnik/korisnik ovisno o području/mjestu/mjestu obrade u poljoprivrednom okruženju (vrsta/materijali i proizvodi koji se prerađuju, itd.), utvrđenim propisima i ovisno o odredbama na snazi u zemlji korištenja.



DODATNA INFORMACIJA: Detaljan opis „piktograma“ i „OZO-a“ specifičnih za isporučeni proizvod opisan je u različitim poglavljima ovog priručnika. U ovom odjeljku značenja „piktograma“ i „OZO-a“ su samo navedena i objašnjena.

1.6 ZABRANA IZMJENA

Zabranjeno je vršiti bilo kakve izmjene na proizvodu, a posebno je zabranjeno vršiti izmjene koje mogu umanjiti sigurnost proizvoda. Posebno je zabranjeno uklanjati ili izmjenjivati štittike i/ili sigurnosne sustave i/ili signalno-sigurnosne i upravljačke sustave koje je postavio proizvođač.

Nepoštivanje uputa sadržanih u ovom priručniku i popratnoj dokumentaciji oslobađa proizvođača bilo kakve izravne ili neizravne odgovornosti.

Za sve podatke koji nisu uključeni ili se ne mogu zaključiti sa sljedećih stranica, preporučuje se izravno konzultirati proizvođača.

Također je zabranjeno koristiti proizvod s komponentama trećih strana koje nisu izvorno isporučene s proizvodom.

Ta okolnost može biti uzrok nesreća i/ili ozljeda, za koje proizvođač smatra da je izuzet od bilo kakve odgovornosti.

Napominjemo da se građanska i kaznena odgovornost proizvođača oduzima u slučaju izmjena proizvoda.

Preinake bilo koje vrste koje mijenjaju izvornu konfiguraciju proizvoda uvođenjem rizika koje proizvođač nije procijenio oslobađaju proizvođača svake odgovornosti.

U tom se slučaju smatra da je proizvođač izuzet od svake izravne ili neizravne odgovornosti.

1.7 TERMINOLOGIJA I KORIŠTENI AKRONIMI

IZLOŽENA OSOBA: (Prilog I, 1.1.1 Direktiva 2006/42/EZ).

Svaka osoba koja je u potpunosti ili djelomično u opasnoj zoni.

PREDVIĐENA UPORABA: (Prilog I, 1.1.1 Direktiva 2006/42/EZ).

Uporaba proizvoda u skladu s informacijama navedenim u uputama za uporabu.

OPASNA ZONA: (Prilog I, 1.1.1 Direktiva 2006/42/EZ).

Svako područje u proizvodu i/ili blizu njega gdje prisutnost izložene osobe predstavlja rizik za sigurnost i zdravlje te osobe.

RIZIK: (Prilog I, 1.1.1 Direktiva 2006/42/EZ).

Kombinacija vjerojatnosti i težine ozljede ili oštećenja zdravlja koja mogu nastati u opasnoj situaciji.

PREOSTALA OPASNOST (ref. UNI EN ISO 12100:2010).

Opasnost koja se nije mogla ukloniti ili smanjiti dizajnom, protiv koje zaštita nije (djelomično ili potpuno) učinkovita.

Priručnik (poglavlje 4) sadrži preostale rizike i informacije, upute i upozorenja/recepte za upravljanje tim preostalim rizicima, koje kupac/korisnik mora uzeti u obzir, voditi računa i njima upravljati.

ZAŠTITNI UREĐAJ: (Prilog I, 1.1.1 Direktiva 2006/42/EZ).

Uređaj (osim štitnika) koji smanjuje rizik, samostalno ili u kombinaciji sa štitnikom.

ŠTITNIK: (Prilog I, 1.1.1 Direktiva 2006/42/EZ).

Element proizvoda koji se posebno koristi za pružanje zaštite pomoću materijalne barijere.

U priručniku (Poglavlje sigurnost) se navode preostali rizici i informacije, upute i upozorenja/naputci za upravljanje preostalim rizicima koje korisnik mora uzeti u obzir (Ref. EN ISO 12100:2010).

Potpuni opis korištene terminologije potražite u definicijama iz Priloga I. Direktive o strojevima 2006/42/EZ i norme EN ISO 12100:2010.

➤ OSOBNA ZAŠTITNA OPREMA (OZO)

Osobna zaštitna oprema je svaka oprema namijenjena nošenju i/ili uporabi od strane radnika u svrhu zaštite od jednog ili više rizika koji bi mogli ugroziti sigurnost ili zdravlje na radu, te svaki element ili pribor namijenjen za tu svrhu.

Sljedeće nisu osobna zaštitna oprema:

- obična radna odjeća i uniforme koje nisu posebno osmišljene za zaštitu sigurnosti i zdravlja radnika;
- Oprema službi spašavanja i spašavanja;
- Osobna zaštitna oprema oružanih snaga, policijskih snaga i osoblja službe za održavanje javnog reda;
- Zaštitna oprema koja se može otkriti specifična za vozila za cestovni prijevoz;
- Sportska oprema;
- Materijali za samoobranu ili odvratanje;
- Prijenosni uređaji za prepoznavanje i prijavljivanje rizika i štetnih čimbenika.

➤ KORISNIK

Korisnik (poslodavac, tvrtka, djelatnici tvrtke i sl.) je osoba koja koristi proizvod za njegovu namjenu ili koja njegovo korištenje povjerava stručnim i posebno osposobljenim osobama.

U ovom priručniku pojam stroj kako je definiran u članku 2. Direktive o strojevima 2006/42/EZ, proizvod ili oprema koriste se kao sinonimi.



POZOR!

Čitanje ovog priručnika, iako iscrpan, ni u kojem slučaju ne može zamijeniti odgovarajuće iskustvo operatera, te je stoga samo koristan podsjetnik na tehničke karakteristike i glavne radnje koje treba izvesti.

1.8 JAMSTVO

Za opće uvjete jamstva, oslonite se na internetsku stranicu tvrtke Campagnola, na namijenjeni dio, na adresi: <http://www.campagnola.it> ; ili uputite pisani zahtjev na broj faksa +39 051752551, ili na adresu e-pošte: „star@campagnola.it”.



POZOR!

Prilikom zahtjeva za popravkom pod jamstvom, sukladno gore navedenim smjernicama, proizvod koji se treba popraviti mora uvijek biti popraćen pravilno ispunjenim uvjerenjem o jamstvu s priloženim dokazom o kupnji (računom ili drugim pravno važećim dokumentom).

2. TEHNIČKI OPIS

2.1 IDENTIFIKACIJA PROIZVODA

Posebno, za ispravnu i jasnu identifikaciju proizvoda, potrebno se je osloniti na serijski broj na pločici s nazivom proizvoda i spomenuti ga u svakom zahtjevu za intervenciju ili pomoć tvrtki **CAMPAGNOLA S.r.l.**

Kako bi se omogućila jasna i nedvosmislena identifikacija, slijedi opis podataka natpisne pločice prikazanih na proizvodu:

Naziv proizvođača: CAMPAGNOLA S.r.l.

CE oznaka: Strojno označavanje u skladu s primjenjivim direktivama

Tip: Identifikacijski kod određene vrste stroja.

Kod je alfa/numerički, sastoji se od dvije serije četveroznamenastih brojeva odvojenih točkom, strukturiranih na sljedeći način: prve 4 znamenke su fiksne (vrsta alata), druge 4 znamenke predstavljaju kod određenog kupljenog proizvoda.

Primjer: **ATRA.3420**

2.2 TEHNIČKI PODACI

Ovaj odjeljak opisuje tehničke podatke kupljenog proizvoda.

TEHNIČKI PODACI	
Motor	Motor s četkama
Snaga motora	325 W
Potrošnja	7-8 Ah
Broj udaraca	1.200 rpm \pm 5 % rpm
Masa/Težina ručke (1)	280 g
Masa/Težina ručke (2)	690 g
Masa/težina glave za berbu	1.420 g
Materijal ljuski	Tehнопolimer
Stupanj zaštite alata	IP 00
Tipka za uključivanje	ON-OFF / UKLJUČENO/ISKLJUČENO
Osigurač	20 A (boja ŽUTA)
Napajanje olovnom baterijom	12 V
Napajanje litij-ionskom baterijom	Nazivno 21,6 V / Max 25,2 V

ZVUČNA RAZINA (*)		
Kombinacija alata	Razina zvučnog tlaka LpA K= 1 dB(A)	Razina zvučne snage LwA K= 1,5 dB(A)
1 - 3 - 6	-	-
1 - 4 - 6	87 dB(A)	97 dB(A)
1 - 5 - 6	84 dB(A)	98 dB(A)
2 - 3 - 6	-	-
2 - 4 - 6	-	-
2 - 5 - 6	-	-
RAZINA VIBRACIJA (***)		
Kombinacija alata	Razina vibracija ahe _q Donja ručka K= 0,3	Razina vibracija ahe _q Gornja ručka K= 0,3
1 - 3 - 6	-	-
1 - 4 - 6	3,36 m/s ²	3,22 m/s ²
1 - 5 - 6	3,36 m/s ²	3,21 m/s ²
2 - 3 - 6	-	-
2 - 4 - 6	-	-
2 - 5 - 6	-	-

(*) A-ponderirana ekvivalentna trajna vrijednost zvučnog tlaka (LpA) i vrijednost zvučne snage opreme (LwA*) izmjerene su prema EN ISO 3744.

(**) Frekvencijski ponderirane kvadratne srednje vrijednosti vibracija ubrzanja kojima je izložen sustav šaka-ruka (i za donji i za gornji hvat ruke) mjere se u skladu s EN ISO 5349-1 i 2

RAZINA ELEKTROMAGNETSKE KOMPATIBILNOSTI







Stroj sadrži elektroničke komponente koje podliježu propisima o elektromagnetskoj kompatibilnosti, uvjetovane zračenim i emisijama koje se šire.

Vrijednosti emisija u skladu su s regulatornim zahtjevima zahvaljujući uporabi komponenata u skladu s Direktivom o elektromagnetskoj kompatibilnosti, odgovarajućim priključcima i ugradnji u skladu sa zahtjevima dobavljača komponenti.

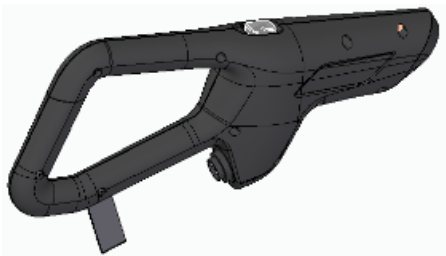
Stroj je sukladan Direktivi o elektromagnetskoj kompatibilnosti (EMC).

2.3 PRIKAZ DOSTUPNIH MODELA

U ovom se odjeljku navode moguće i dopuštene kombinacije alata opisanog u ovom priručniku.

Tablica proizvoda		
1) Model ručke 12 V 	2) Plug-in ručka 12 V / 21,6 V 	
3) Kratka teleskopska šipka 	4) Srednja teleskopska šipka 	5) Dugačka teleskopska šipka 
6) Glava za berbu 		

Sl.1



POZOR

Zabranjeno je raditi druge kombinacije osim onih dopuštenih, jer mogu uzrokovati anomalije, oštećenja ili nepravilan rad.

3. OPIS PROIZVODA

3.1 DOPUŠTENA UPORABA – NAMIJENJENA

Proizvod je namijenjen isključivo za profesionalnu uporabu u poljoprivredi.

Elektromehanički češalj za trešnju MASTER je stroj projektiran za lakšu i jednostavniju berbu maslina i kave.

Korištenje ovih proizvoda smije se povjeriti samo i isključivo obučenom i ovlaštenom osoblju sa stručnim znanjem i vještinama za njihovu sigurnu i pravilnu uporabu.

Osposobljavanje i podizanje svijesti operatera moraju se povjeritiiskusnom osoblju, sposobnom razviti kvalificiranu teoretsku i praktičnu obuku koja će im omogućiti ispravnu provedbu svih tehničkih operacija i ponašanja koji su odlučujući za njihovu i za sigurnost osoba koje rade u područjima gdje se proizvod koristi.

Načini uporabe navedeni u priručniku kao pogrešni nikada ne smiju biti dopušteni, ni pod kojim okolnostima.

Neispravna uporaba proizvoda i/ili nedostatak održavanja mogu dovesti do teških situacija opasnosti za sigurnost osoblja.

Radnje koje su u ovom priručniku opisane kao zabranjene i nedopuštene, koje očitone mogu pokriti cijeli niz potencijalnih mogućnosti za „nedopuštene uporabe" proizvoda, unatoč tome predstavljaju one koje se mogu „najrazumnije" predvidjeti i treba ih smatrati apsolutno zabranjenima.

Koristite proizvod samo s tla u sigurnom i stabilnom položaju, osiguravajući savršenu i stabilnu ravnotežu tijekom uporabe i rukovanja.

Zabranjeno je koristiti proizvod kada ste u nestabilnom položaju na površinama s rizikom od klizanja (npr. na brdima i/ili mokroj travi, snijegu, ledu itd.) ili gdje god ne postoji mogućnost održavanja stabilne ravnoteže (npr. na strmim padinama).

Zabranjeno je raditi u neprikladnim meteorološkim uvjetima, poput magle, jake kiše, jakog vjetera, oluje s tučom, snijegom, ledom, nevremenima (rizik od strujnog udara).

Nemojte obavljati radnje berbe držeći ruke iznad visine ramena; kako bi se izbjegli neispravni ergonomski uvjeti rada, koji bi tijekom vremena mogli uzrokovati posturalne opasnosti za operatera.



POZOR

- **Svaka drugačija uporaba smatrat će se neispravnom i stoga potencijalno opasnom za sigurnost operatera te će ista dovesti do prestanka odgovornosti proizvođača i prestanka važenja ugovornog jamstva.**
- **Ako se alat koristi za svrhe koje se razlikuju od onih gore navedenih, može se ozbiljno oštetiti i prouzročiti oštećenja na teret predmeta i osoba.**

Druge vrste uporabe, ili proširenje uporabe izvan one koju je predvidio proizvođač, su zabranjene i ne odgovaraju predviđenoj uporabi proizvođača, pa stoga ovaj potonji ne može preuzeti nikakvu odgovornost za moguću nastalu štetu.

3.2 ZABRANJENA UPORABA

Proizvod se smije koristiti samo u svrhe koje je proizvođač izričito namijenio.

Posebno:

- Ne koristite proizvod u okruženjima i za uporabu koja nije opisana u odjeljku 3.1.;
- Ne koristite proizvod u okruženjima koja su klasificirana kao djelomično ili potpuno zapaljiva ili s rizikom od eksplozije;
- Ne koristite proizvod ako niste ispravno obučeni, obaviješteni, upućeni i ovlašteni za njegovo korištenje;
- Ne koristite proizvod bez pridržavanja naputaka/uputa iz odjeljka 1;
- ne koristite proizvod protivno uputama iz poglavlja 4 „Sigurnost“;
- Ne koristite proizvod u uvjetima okoline koji se razlikuju od onih navedenih u priručniku;
- Ne koristite proizvod spajanjem alata ili kombinacija koje nisu isporučene ili isporučene.
- Ne koristite proizvod u domaćem, komercijalnom i/ili šumskom okruženju.

Svaka druga uporaba se smatra neprikladnom i zabranjena od strane proizvođača te stoga potencijalno opasna za sigurnost korisnika i trećih strana.



POZOR

Uporaba proizvoda u svrhe koje proizvođač nije namijenio predstavlja nepravilnu uporabu. U tom slučaju odbacujemo svu odgovornost za štetu na imovini i/ili osobama. Osim toga, bilo koja vrsta jamstva je nevažeća.

Proizvođač ne prihvaća nikakvu odgovornost u slučaju diranja u proizvod u vezi s isporukom zbog neovlaštenih izmjena ili operacija održavanja koje provodi osoblje koje nije propisno informirano, obučeno i upućeno.

3.3 SASTAV PROIZVODA

Sljedeći odjeljak prikazuje sastav MASTER proizvoda kao što je prikazano na sl. 2 i proizvoda MASTER PLUG IN kao što je prikazano na sl. 3, dok tablice prikazuju naziv sastavnih elemenata proizvoda s njihovim funkcionalnim opisom.

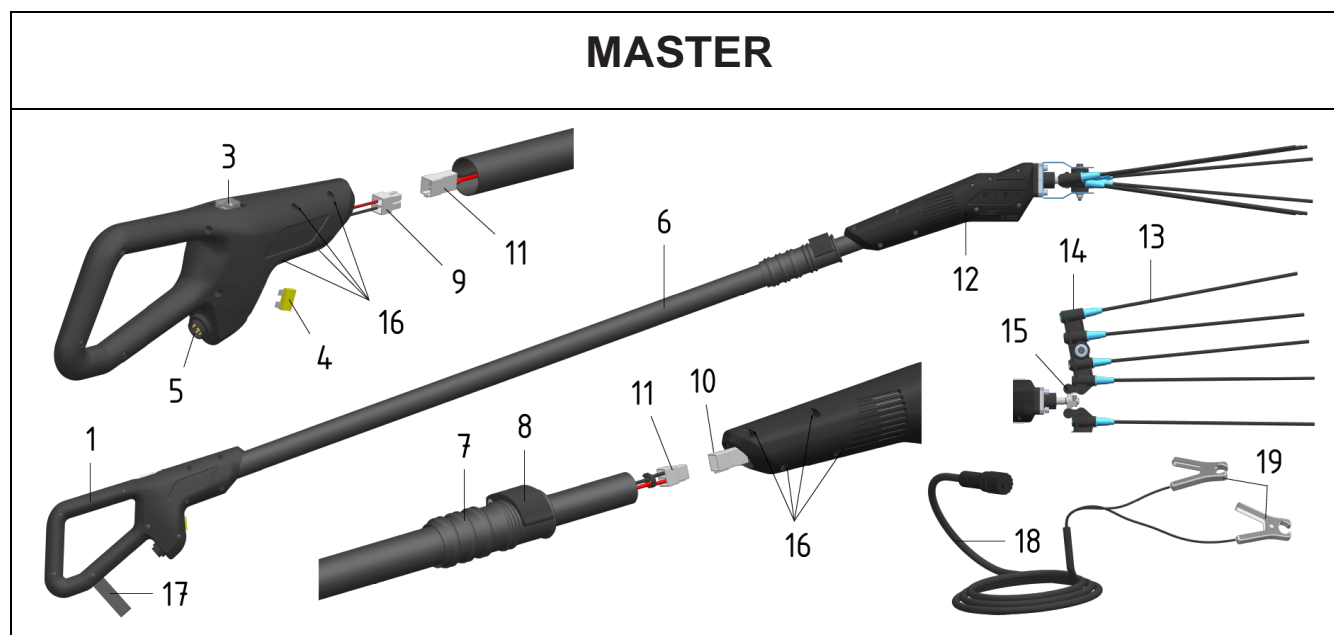

Sl. 2

Pol.	Naziv	Funkcija
1	Drška	Unutra se nalazi konektor, prekidač i osigurač
3	Prekidač za uključivanje i isključivanje ON-OFF	Uključuje i isključuje alat
4	Osigurač	Zaštita motora od prekomjernih struja.
5	Konektor	Omogućuje spajanje ručke na kabel za napajanje
6	Teleskopska šipka	Podupire alat
7	Spojnicica za pričvršćivanje šipke	Omogućuje postavljanje duljine šipke.
8	Poluga za zaključavanje šipke	Zaključava šipku u željeni položaj
9	Priključak ručke	Omogućuje spajanje šipke s kabelom
10	Priključak za glavu	Omogućuje spajanje šipke s kabelom
11	Priključci šipke	Omogućuju električno spajanje s ručkom i glavom.
12	Elektromehanička glava	Unutra se nalazi motor zupčanika i potpora za češljeve
13	Češljevi	Udaraju u grane
14	Nosač držača češljeva	Pripremljeno za smještaj češljeva
15	Spojne karike	
16	Vijci za pričvršćivanje	Omogućuje blokadu produžne šipke
17	Obujmica	
18	Kabel za napajanje	Spojite alat s olovnom baterijom od 12 V
19	Štipaljke za bateriju	Spajaju kabel na odgovarajuće polove na bateriji

MASTER PLUG-IN

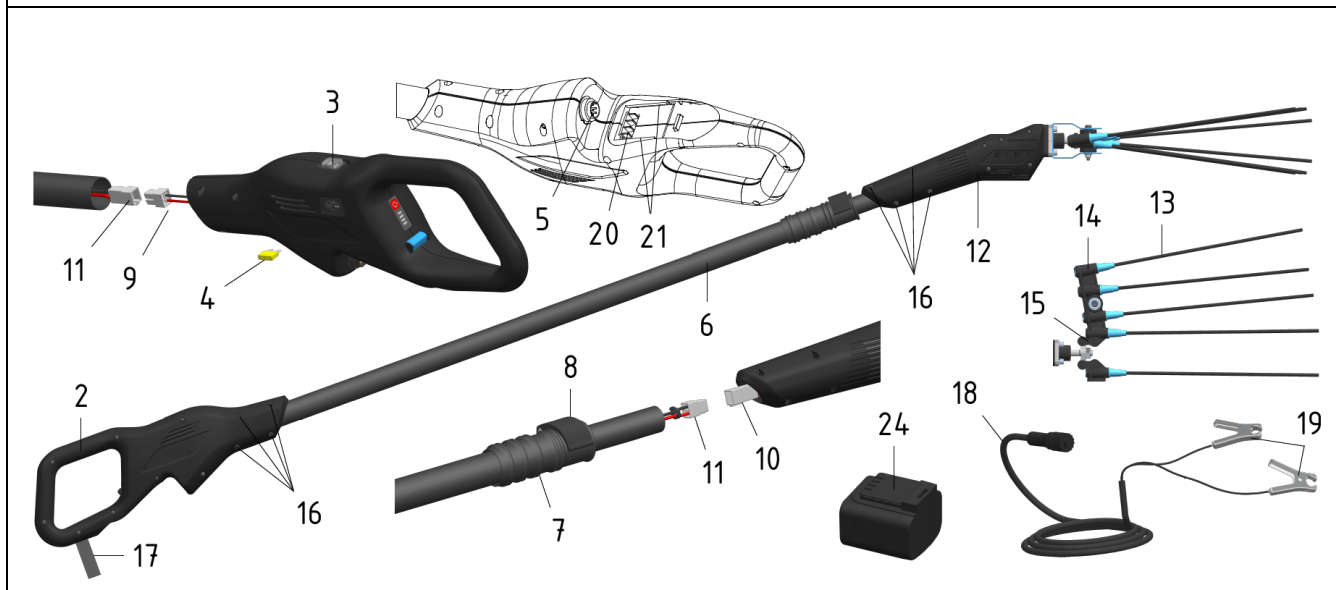

Sl. 3

Pol.	Naziv	Funkcija
2	Plug-in ručka	Unutra se nalaze konektori za baterije od 12 V ili 21,6 V, prekidači i osigurači
3	Prekidač za uključivanje i isključivanje ON-OFF	Uključuje i isključuje alat
4	Osigurač	Zaštita motora od prekomjernih struja.
5	Konektor	Omogućuje spajanje ručke na kabel za napajanje
6	Teleskopska šipka	Podupire alat
7	Spojnicu za pričvršćivanje šipke	Omogućuje postavljanje duljine šipke.
8	Poluga za zaključavanje šipke	Zaključava šipku u željeni položaj
9	Priključak ručke	Omogućuje spajanje šipke s kabelom
10	Priključak za glavu	Omogućuje spajanje šipke s kabelom
11	Priključci šipke	Omogućuju električno spajanje s ručkom i glavom.
12	Elektromehanička glava	Unutra se nalazi motor zupčanika i potpora za češljeve
13	Češljevi	Udaraju u grane
14	Nosač držača češljeva	Pripremljeno za smještaj češljeva
15	Spojne karike	Prenose pokret na nosač češljeva
16	Vijci za pričvršćivanje	Omogućuje blokadu produžne šipke
17	Obujmica	Uvodnica za napajanje od 12 V
18	Kabel za napajanje	Spojite alat s olovnom baterijom od 12 V
19	Štipaljke za bateriju	Spajaju kabel na odgovarajuće polove na bateriji
20	Konektor baterije	Omogućuje povezivanje baterije od 21,6 V
21	Spojni klizači	Omogućuje umetanje baterije u ručku
22	Signalizacijska led svjetla	Označavaju preostali kapacitet baterije
23	Kočnica	Zaključava bateriju u ručku
24	Punjiva baterija	Napaja alat

3.4 DIJELOVI PRIBORA

Ovaj odjeljak opisuje, prema potrebi, pomoćne dijelove koji se mogu isporučiti s proizvodom. Slijede dodatni dijelovi za proizvod obuhvaćen ovim priručnikom i isporučeni u pakiranju:

- Brzi vodič,
- Jamstveni list,
- Izjava o sukladnosti.

3.5 OPĆE RADNE KARAKTERISTIKE

Ovaj odjeljak opisuje opće radne karakteristike kupljenog proizvoda.

Glava za berbu i ručka u kombinaciji s produžnom šipkom čine opći tip cjelovitog alata koji je namijenjen berbi maslina i kave.

Načelo rada alata se sastoji u protresanju grana drveća pomoću češljeva (13) kojima je opremljena glava za berbu (12), čime se uzrokuje odvajanje plodova.

U glavi za berbu se nalazi mehanizacija i mehanizam koji ostvaruju kretanje dva nosača (14) u kojima su smješteni češljevi.

Nosači (14) izrađeni od tehnopolimera i češljevi (13) izrađeni od karbonskih vlakana čine glavu izuzetno laganom i otpornom.

Glava je opremljena stezaljkom koja omogućuje pričvršćivanje teleskopske šipke vijcima (16).

Teleskopska šipka (6) je dodatna oprema i ne isporučuje se sa strojem. Opremljena je sustavom brzog zaključavanja za prilagođavanje duljine i opremljena je rastezljivim kabelom koji prenosi energiju na motor koji se nalazi unutar glave za berbu.

Za ovaj alat dostupne su dvije vrste ručki (1 i 2):

- **Master s ručkom (1).** Alat se mora napajati isključivo olovnom baterijom od 12 V (koja nije isporučena) pomoću isporučenog kabela za napajanje duljine 13 m (18) zajedno s priključkom za alat i kliještima za spajanje (19) za bateriju.
- **Master s plug-in ručkom (2).** Alat se može napajati olovnom baterijom od 12 V (koja se ne isporučuje) pomoću kabela za napajanje (nije isporučen) kako je gore navedeno ili se može napajati litij-ionskom baterijom od 21,6 V (nije isporučena).

Dijagram „tablica proizvoda“ (odj. 2.1.1) sažima različite verzije jedinice, kako bi se omogućilo sastavljanje alata prema radnim potrebama.



POZOR!

Apsolutno je zabranjeno pokretanje motora bilo kojeg vozila s kabelom za napajanje proizvoda spojenim na bateriju preko kabelskih stezaljki.



POZOR!

Naglašava se da je proizvod dizajniran i proizveden isključivo za gore navedene svrhe.

3.6 KORIŠTENJE BATERIJA

Sljedeći odjeljak sadrži opće informacije i naputke koji se moraju poštivati radi ispravne uporabe punjivih baterija.



Litij-ionske baterije mogu eksplodirati, izazvati požar ili generirati neželjene toplinske učinke kao što je „Toplinski bijeg“, ako su rastavljene, u kratkom spoju, oštećene ili ako se njima neispravno rukuje. Ne izlažite vodi, vatri ili visokim temperaturama.

Baterija je usporediva sa „spremnikom“ iz kojeg proizvod na koji je spojen crpi električnu energiju potrebnu za njegov rad.



BILJEŠKA:

U ovom odjeljku izraz punjiva baterija ili baterija se mogu koristiti kao sinonimi.

Baterija se sastoji od litij-ionskih ćelija temeljenih na kemiji litija, s modulima spojenim serijski / paralelno i uključuju sustav upravljanja i kontrole glavnih vrijednosti uključenih u besprijekoran rad baterije u ciklusima punjenja i pražnjenja.

Tehnologija litijskih baterija postala je široko rasprostranjena i sve se više koristi u alatima, vrtlarskoj opremi i mnogim drugim primjenama, upravo zato što je u stanju sadržavati visoki energetska kapacitet u kompaktnom paketu.

Korištenje litij-ionskih baterija stoga ima brojne prednosti, ali uključuje i situacije koje se uvijek moraju uzeti u obzir, također u smislu činjenice da se tehnologija litijskih baterija stalno razvija. Stoga baterije nešto starije proizvodnje mogu predstavljati stanja manje učinkovitosti/kritičnosti:

kao rezultat toga koliko je baterija stara / zastarjela;

kao i u slučaju da se ne poštuju osnovna pravila koja se odnose na pohranu i upravljanje baterijom.

Glavni uzroci kritičnosti litijskih baterija, osim zastarijevanja, povezani su sa sljedećim pojavama:

- POTPUNA PREUZIMANJA
- TERMIČKO PREOPTEREĆENJE
- MEHANIČKA OŠTEĆENJA
- PREOPTEREĆENJE STRUJE

S obzirom na prednosti i nedostatke litij-ionskih baterija, dobro je znati da baterije imaju ograničen životni ciklus u vremenu od trenutka kada napuste tvornicu, međutim, možete učiniti nešto kako biste ih održali učinkovitima što je duže moguće.

Konkretno, osnovna pravila za bolju učinkovitost baterije su sljedeća:

- Poželjno je potpuno napuniti prvo punjenje kako biste dobili maksimalni kapacitet
- Nakon toga, najbolje je izbjegavati „zamaranje“ čestim i / ili djelomičnim punjenjem
- U svakom slučaju omogućite puni ciklus pražnjenja, svakih 30 ciklusa punjenja / pražnjenja
- Litij-ionska baterija ostaje u dobrom stanju ako se često koristi, pa ju treba čuvati u „istreniranu“
- Ako ju ne planirate koristiti neko vrijeme, poželjno ju je isključiti iz uređaja i pohraniti na hladnom mjestu. Zapamtite da se kemija baterije manje uništava (oksidira) kada se napuni na oko 40 %; tako da nikada ne smije biti potpuno ispražnjena
- Zapamtite da je glavni neprijatelj litij-ionske baterije toplina jer dovodi do ranijeg starenja i također dovodi do nastanka rizika od stvaranja drugih problema kao što je toplinski bijeg (Thermal Runaway). Zbog toga se predlaže da ju ne ostavljate zajedno s uređajem ili pod izravnim sunčevim svjetlom ili u posebno vrućim okruženjima, a kada je ciklus punjenja završen, mora se isključiti iz punjača
- Povremeno se predlaže čišćenje kontakata četkicom za zube s plastičnim čekinjama (npr. poliesterskim ili sličnim) koje ne smiju biti izrađene od metalnog materijala, kako bi se povećala učinkovitost kontakta tijekom vremena
- Napunite u okruženju s temperaturom između 0 °C (32 °F) i 45 °C (113 °F).



BILJEŠKA: procijenjena učinkovitost baterija nakon 500 ciklusa punjenja je 90 %.

Predlaže se zamjena intenzivno korištenih baterija nakon 2-3 godine, također kako bi se funkcionalnost opreme s litijskim baterijama optimizirala novijom tehnologijom.

Vidi također, odj. 1.4, TABLICA 1 odjeljak „Upozorenja i zabrane specifične za baterije“

OPASNA NEISPRAVNA UPORABA

- Izbjegavajte preopterećenja. Sustav proizvoda i baterije ne dopušta pražnjenje iznad 80 %, pa kada se signalizira akustični i vizualni signal slabe baterije, potrebno je izvršiti punjenje
- Ne spajajte punjače koje nije predvidio proizvođač.
- Nemojte prisiljavati povezivanje ako je priključak neispravan ili oštećen.
- Nemojte puniti bateriju ako postoje očita mehanička, električna, materijalna oštećenja (mulj ili drugo) na kontaktima i/ili infiltracije vode.
- Zabranjeno je koristiti proizvod ako je temperatura okoline izvan dopuštenih granica.
- Zabranjeno je koristiti bateriju za napajanje drugih proizvoda.
- Zabranjeno je isključivanje priključka baterije kada je proizvod uključen i/ili u radu ili tijekom punjenja
- Zabranjeno je ostavljati bateriju izloženu vremenskim neprilikama i/ili izvorima topline.
- Izbjegavajte čišćenje visokotlačnim mlaznicama ili mehaničkim četkama koje mogu oštetiti kućište ili kontakte,
- Izbjegavajte mehaničke udare.



Konektori baterije moraju uvijek biti u savršenom stanju. U slučaju loma, oštećenja, oksidacije, oštećenja izolacije itd., strogo je potrebno zamijeniti cijelu bateriju.

Nemojte pokušavati ili vršiti improvizirane popravke koji mogu uzrokovati opasne kratke spojeve ili strujni udar.

DODATNI ZAHTJEVI ZA OPREZ

Napunite samo punjačima koje je odredio proizvođač.

Punjač koji je prikladan za jednu vrstu baterije može stvoriti rizik od požara kada se koristi s drugom vrstom baterije.

Koristite proizvode samo s baterijama posebno definiranim za isporučeni proizvod.

Uporaba drugih baterija koje nisu predviđene može dovesti do rizika od oštećenja ili požara ili povećati starenje baterije.

Kada se baterija ne koristi, treba je držati odvojeno/podalje od predmeta kao što su papir, kovanice, ključevi, igle / kopče, vijci ili drugi mali metalni predmeti koji mogu uspostaviti vezu između stezaljki. Kratki spoj na stezaljkama može uzrokovati opekline ili požar.

U nenormalnim uvjetima tekućine se mogu prolići / izbaciti iz baterije, tako da se mora izbjegavati svaki kontakt osobe i / ili dijelova tijela s njima. Ako dođe do slučajnog kontakta, očiju, ruku itd., operite vodom i obratite se medicinskoj ustanovi.

Tekućine izbačene iz baterije mogu uzrokovati iritaciju i/ili opekline.

Ne koristite bateriju ili proizvod kada je oštećen ili izmijenjen.

Oštećene ili modificirane baterije mogu zadobiti nepredvidivo ponašanje koje može rezultirati požarom, eksplozijom ili rizikom od ozljeda / oštećenja.

Ne izlažite bateriju vatri ili prekomjernim temperaturama.

Izloženost vatri ili temperaturama iznad 80 °C (176 °F) može dovesti do eksplozije.

Strogo je zabranjeno popravljati/otvarati bateriju

Budući da se radi o hermetički zatvorenom proizvodu, bilo kojoj osobi zabranjeno je pokušavati popraviti ili zamijeniti dijelove baterije zbog opasnosti od ozljeda / oštećenja, opasnosti od požara, strujnog udara, eksplozije, kontakta s korozivnim tekućinama, toplinskih učinaka itd.

STAVLJANJE IZVAN UPORABE NA DULJE RAZDOBLJE

Prije nego što bateriju stavite izvan uporabe na dulje vrijeme (npr. max 6 mjeseci), potpuno ju napunite i poštujujte temperaturne granice predviđene za skladištenje i očuvanje.

PONOVO PUŠTANJE U RAD NAKON DUGE NEAKTIVNOSTI

Prije uporabe, nakon dugog razdoblja nekorištenja (ili nakon šest mjeseci nekorištenja) izvršite potpuno punjenje.

3.7 KORIŠTENJE PUNJAČA

Za pravilnu uporabu punjača pogledajte upute koje ste dobili s punjačem.

4. SIGURNOST

4.1 OPĆE INFORMACIJE

Odgovornost kupca je uputiti osoblje zaduženo za korištenje proizvoda o rizicima od nesreća, sigurnosnim uređajima i općim pravilima o sprječavanju nesreća propisanih direktivama EU i zakonodavstvom zemlje u kojoj se proizvod koristi.

Odgovorno osoblje mora biti svjesno karakteristika proizvoda.

Također morate pročitati ovaj priručnik u cijelosti i sve priručnike navedene u poglavlju 10 (Prilozi).

Ugradnju i održavanje mora provoditi kvalificirano osoblje.



OPASNOST

Neovlašteno mijenjanje ili neovlaštena zamjena jednog ili više dijelova proizvoda, uporaba pribora koji mijenja uporabu proizvoda i uporaba zamjenskih materijala koji nisu preporučeni mogu uzrokovati opasnost od ozljeda.

Instalaciju i održavanje proizvoda smije provoditi samo upućeno i propisno kvalificirano osoblje, koje je upoznato s tehničkim znanjem o elektrici, mehanici i pneumatici i svim propisima važećim na mjestu ili u zemlji u kojoj se proizvod koristi.

4.2 PRIMJENJIVE DIREKTIVE I TEHNIČKI STANDARDI

Svaki proizvod namijenjen zemljama unutar Europske unije (EU) ili zemljama za koje postoji sporazum s EU-om o zakonodavstvu o proizvodima, isporučuje se s Izjavom o sukladnosti u skladu s Direktivom o strojevima 2006/42/EZ.

Proizvod koji isporučuje tvrtka CAMPAGNOLA S.r.l. je stroj koji ne spada u jednu od kategorija strojeva uključenih u Prilog IV. Direktive 2006/42/EZ i stoga, kako bi potvrdili sukladnost strojeva s odredbama ove Direktive, tvrtka CAMPAGNOLA S.r.l. primjenjuje jedan od postupaka za ocjenjivanje sukladnosti s unutarnjom kontrolom izrade stroja koji su opisani u Prilogu VIII. Direktive 2006/42/EZ.



BILJEŠKA

U slučaju isporuka proizvoda u područja izvan EU-a, osim ako stranke nisu drugačije dogovorile, tvrtka CAMPAGNOLA S.r.l., za potrebe projektiranja i proizvodnje proizvoda, u skladu je s primjenjivim dijelovima i u skladu s najnovijim dostignućima, s ISO i IEC standardima koje isto primjenjuju na proizvod.

Sljedeće direktive zajednice su zadovoljene pri projektiranju, izradi i ispitivanju proizvoda:

- Direktiva o strojevima 2006/42/EZ o usklađivanju zakona država članica koji se odnose na strojeve.
- Direktiva o elektromagnetskoj kompatibilnosti 2014/30/EU (za proizvode koji spadaju u nju)
- Direktive 2012/19/EU i 2011/65/EU
- Tehnički standardi navedeni u Izjavi o sukladnosti.

4.3 CERTIFIKACIJA PROIZVODA

S proizvodom se isporučuje:

- Izjava o sukladnosti u skladu s Direktivom 2006/42/EZ
- Izjava o sukladnosti u skladu s Direktivom 2014/30/EU
- Izjava o sukladnosti u skladu s direktivama 2012/19/EU i 2011/65/EU
- Proizvod je opremljen natpisnom pločicom, kao što je prikazano u odj. 4.4

4.4 CE OZNAKA

CE pločica/naljepnica (Slika 1.) sa zaglavljem proizvođača pričvršćena je na svaki proizvod/alat i na njoj se nalaze sljedeći podaci i simboli:

- 1) Oznaka sukladnosti u skladu s direktivom 2006/42/EZ.
- 2) Naziv tvrtke i puna adresa proizvođača/graditelja.
- 3) Obavezni zahtjev za svo osoblje odgovorno za uporabu i/ili održavanje proizvoda je da pročita priručnik za uporabu i održavanje.
- 4) Oznaka alata.
- 5) Vrsta proizvoda: Oznaka vrste / prodajni kod.
- 6) Serijski broj.
- 7) Godina izrade, tj. godina u kojoj je dovršen proizvodni postupak.
- 8) Podaci u skladu s Direktivom „OEEQ“ 2012/19/EZ: Električni i elektronički otpad može sadržavati tvari koje su opasne za okoliš i ljudsko zdravlje, te se stoga ne smije odlagati s kućnim otpadom, već odvojenim skupljanjem u odgovarajućim sabirnim centrima.
- 9) Napon napajanja alata.

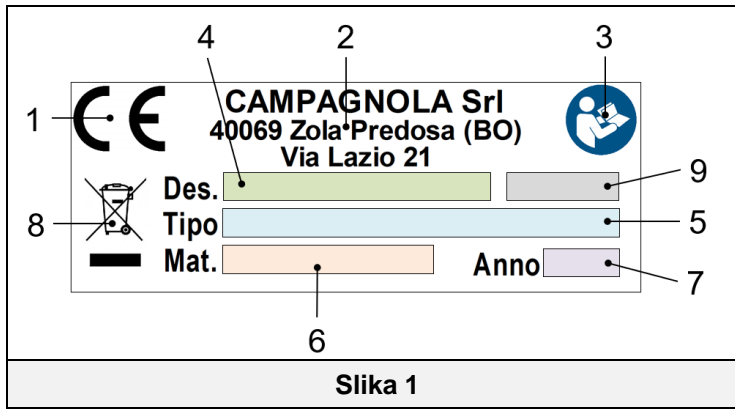

VAŽNO!

Za ispravnu i jasnu identifikaciju proizvoda potrebno se osloniti na tip, serijski broj i godinu izrade prikazane na identifikacijskoj pločici i navesti ih u slučaju svakog zahtjeva za intervenciju, pomoć ili rezervne dijelove tvrtki CAMPAGNOLA S.r.l.

VAŽNO!

CE oznaka je jedinstvena i potvrđuje sukladnost proizvoda s direktivom o strojevima i ostalim primjenjivim smjernicama u skladu s uvjetima propisanim i navedenim u ovom priručniku. U slučaju stroja/proizvoda koji se sastoji od nekoliko dijelova, na proizvod se stavlja CE pločica/naljepnica, a na sastavni dio sastavni dio (npr. ATR.A.xxxx) naljepnica s ciljem identifikacije potonjeg.

VAŽNO!

Kupac je odgovoran za provjeru cjelovitosti CE pločice/naljepnice. Korisnik je dužan zamijeniti CE pločicu i/ili pločice upozorenja koje su zbog habanja nečitke. Strogo je zabranjeno skidanje pločica/naljepnica s proizvoda. Tvrtka CAMPAGNOLA S.r.l. ne prihvaća nikakvu odgovornost za sigurnost proizvoda ako se ova zabrana ne poštuje.

Oznaka CE stavlja se na proizvod kao što je prikazano na donjoj slici.

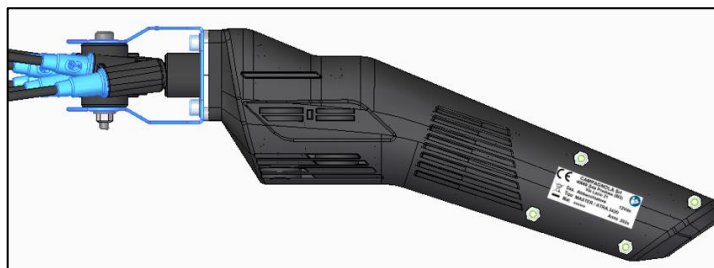

Ispod je faksimil Izjave o sukladnosti isporučen s proizvodom:

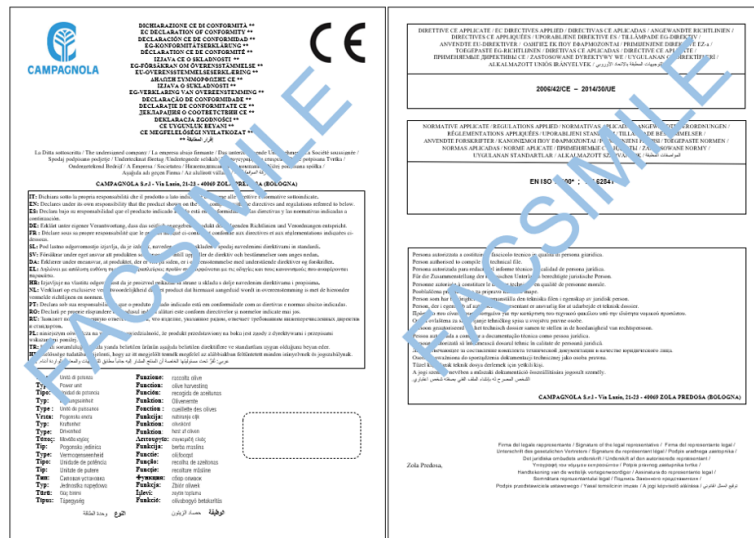

(*) Detaljan popis primijenjenih direktiva i standarda može se naći u izjavi o sukladnosti isporučenoj s proizvodom.

4.5 OGRANIČENJA UPORABE

Proizvod je namijenjen uporabi opisanoj u poglavlju 3. ovog priručnika.

Uporaba neprikladnog ili nepredviđenog materijala u radnom području proizvoda može uzrokovati ozbiljnu štetu i narušiti njegov ispravan rad.

4.6 OPASNE ZONE

Predmetni proizvod namijenjen je za korištenje od strane kvalificiranog osoblja propisno upućenog u njegovu uporabu, koje je poznato sa situacijama/problemima u vezi s uporabom proizvoda s glavama za berbu u poljoprivrednom i profesionalnom sektoru i koje je svjesno karakteristika i prisutnih rizika u radnom okruženju.

Dotični proizvod karakteriziraju sklopovi i dijelovi koji se smatraju opasnim. Sva područja koja se smatraju opasnim, osim područja trešnje, propisno su zaštićena.

Kako bi se ograničili rizici u opasnim područjima, poduzete su odgovarajuće mjere prevencije i zaštite. Pridržavajte se uputa, postupovnih i onih koje se odnose na „Osobnu zaštitnu opremu“, navedenih u ovom priručniku.

4.7 RADNI UVJETI OKOLINE

Proizvod se koristi u vanjskom okruženju, zaštićen od agresivnih utjecaja, kao što su korozivne pare ili izvori prekomjerne topline.

Osim ako nije drugačije navedeno, proizvod je namijenjen za korištenje u sljedećim uvjetima okoline:

- Ispod 1000m nadmorske visine.
- Temperatura okoline između 5 °C i + 45 °C. (Prosječno tijekom 24 sata ≤ na 35 °C)
- Relativna vlažnost zraka od 30% do 85% bez kondenzata.
- Temperatura materijala, ako je primjenjivo < 45 °C.

Uporaba proizvoda i kontrolnih sustava u uvjetima koji nisu navedeni nije dopuštena.

Konkretno, okruženje za instalaciju i uporabu ne smije imati:

- Izloženost korozivnim parama;
- Izloženost prekomjernoj vlažnosti (iznad 80 %) i brzim promjenama vlažnosti;
- Izloženost prekomjernoj prašini;
- Izloženost abrazivnoj prašini;
- Izloženost masnim parama;
- Izloženost eksplozivnim smjesama prašine ili plina;
- Izloženost slanom zraku;
- Izloženost abnormalnim vibracijama, udarcima ili udarcima,
- Izloženost vremenskim nepogodama izvan dopuštenih granica ili kapanju;
- Izloženost visokim ili brzim promjenama temperature (većim od 5K/h);
- Prisutnost nuklearnog zračenja.



BILJEŠKA: U slučaju alata s punjivom baterijom (plug-in) pogledajte i propise o baterijama u odjeljku 3.6 i u dokumentima baterija.

4.8 VIBRACIJA

Proizvod je projektiran i izrađen tako da su rizici zbog vibracija koje proizvod prenosi svedeni na minimum.

Vibracije koje proizvodi ovaj proizvod, ovisno o načinu na koji se koristi, u skladu s pruženim informacijama i u skladu s važećim propisima, nisu opasne za zdravlje operatera.

Vrijednosti razine vibracija izražene u m/s² navedene su u odjeljku 2.2 u odjeljku s tehničkim podacima ovog priručnika.



POZOR

Prekomjerne vibracije mogu biti uzrokovane samo mehaničkim kvarom, što znači da se proizvod ne smije koristiti te se mora odmah prijaviti i otkloniti kako se ne bi ugrozila sigurnost proizvoda i osoblja odgovornog za njegov rad i održavanje.

4.9 BUKA

Mjerenja buke provedena su u skladu s odredbama akustičkog standarda EN ISO 3744 i srodnim posljedičnim standardima.

Proizvod nije opremljen zaštitom koja apsorbira zvuk.

Vrijednosti razine zvučne snage izražene u dB(A) navedene su u odjeljku 2.2 u dijelu s tehničkim podacima ovog priručnika.

Uporaba osobne zaštitne opreme (slušalice za zaštitu od buke) propisana je osoblju koje se nalazi u blizini proizvoda ili tijekom aktivnosti održavanja dok je proizvod u pogonu.

Korisnik je odgovoran za poduzimanje posljedičnih preventivnih i zaštitnih mjera, u skladu sa zakonodavstvom zemlje uporabe proizvoda.



POZOR

Na korisniku je da izvrši procjenu rizika od buke u radnoj okolini i da iz toga proizvede preventivne i zaštitne mjere u skladu sa zakonodavstvom zemlje u kojoj se proizvod koristi.



OPASNOST

Kada je smješten u blizini proizvoda ili prilikom postavljanja, potrebno je koristiti uređaje za zaštitu sluha. Obvezno je koristiti naušnice za svo osoblje koje radi na proizvodu i za funkcionalni ciklus i za potrebe održavanja.

4.10 ZBRINJAVANJE ISTROŠENIH MATERIJALA

Proizvod u svom normalnom radu ne dovodi do onečišćenja okoliša, ali tijekom cijelog razdoblja uporabe, određene vrste otpada ili iscrpljenih materijala ipak se proizvode pod određenim uvjetima (npr. mast/ulje od podmazivanja mehaničkih dijelova ili plastičnih dijelova koji mogu imati doći u kontakt s njima) koji zahtijevaju pravilno zbrinjavanje. Za zbrinjavanje ovih materijala u svakoj državi postoje specifični propisi očuvanja okoliša. Klijent je obvezan poznavati važeće zakone u vlastitoj zemlji i raditi tako da se pridržava dotičnog zakonodavstva sukladno smjernicama navedenim na tehničkim listovima proizvoda u uporabi.



POZOR

Molimo vas da se pridržavate važećih zakona koji se odnose na odlaganje mineralnih ulja i/ili proizvoda s kojima su bili u kontaktu.



POZOR

Više informacija o načinima zbrinjavanja ulja i drugih tvari, možete pronaći na sigurnosnom listu samih tvari.

Zbrinjavanje toksičnog otpada tijekom faza prikupljanja, prijevoza, obrade (u smislu operacije prerade potrebne za uporabu), te odlaganja i ispuštanja, predstavljaju radnje od javnog interesa i podliježu poštivanju sljedećih općih načela:

- Mora se izbjegavati bilo koja šteta ili opasnost u pogledu zdravlja i sigurnosti zajednice i pojedinaca.
- Mora se jamčiti usklađenost s higijenskim i zdravstvenim zahtjevima te se mora izbjeći svaki rizik od onečišćenja zraka, vode, tla i podzemlja.
- Moraju se promicati sustavi uporabe i recikliranja materijala i energije, uz poštivanje ekonomskih kriterija i onih učinkovitosti.

4.11 SMJERNICE ZA POSEBNI OTPAD

Pod posebnim se otpadom smatraju ostaci industrijske obrade i materijali koji potječu iz uništavanja uređaja i istrošenih ili zastarjelih strojeva.

Za zbrinjavanje posebnog otpada, također štetnog i toksičnog, zaduženi su proizvođači samog otpada, izravno ili preko tvrtki ili ovlaštenih tijela te se isti mora uručiti subjektima koji upravljaju javnom uslugom s kojima je sklopljena odgovarajuća konvencija.

Svaka zemlja/općina je dužna Županiji pružiti sve raspoložive informacije o zbrinjavanju otpada na vlastitom teritoriju.

 **BILJEŠKA: U slučaju proizvoda s baterijom, pogledajte i zahtjeve predviđene za bateriju navedene u dokumentima baterije.**



POZOR

Nezakonito zbrinjavanje proizvoda od strane vlasnika dovodi do primjene administrativnih kazni predviđenih važećim zakonom.



POZOR

VAŽNE INFORMACIJE ZA KORISNIKA U SKLADU S DIREKTIVOM „OEE0” 2012/19/EU (KOJA STAVLJA IZVAN SNAGE DIREKTIVU 2002/96/EZ I DIREKTIVU 2003/108/EZ) O OTPADNOJ ELEKTRIČNOJ I ELEKTRONIČKOJ OPREMI.

Prema WEEE Direktivi 2012/19/EU, ako je kupljena komponenta/oprema označena sljedećim simbolom prekrižene kante za smeće, to znači da se proizvod na kraju životnog vijeka mora prikupljati odvojeno od ostalog otpada.



Odvojeno prikupljanje ove opreme/komponente koja je došla do kraja svog vijeka trajanja organizira i njime upravlja proizvođač. Korisnik koji se želi riješiti ove opreme će se stoga morati obratiti proizvođaču i slijediti sustav koji je proizvođač odabrao za omogućavanje odvojenog zbrinjavanja uređaja na kraju korisnog vijeka.

Odgovarajuće odvojeno zbrinjavanje otpada za daljnje slanje odloženog uređaja na recikliranje, obradu i ekološki održivo zbrinjavanje, pridonosi izbjegavanju mogućih negativnih posljedica na okolinu i zdravlje te pospješuje uporabu i/ili recikliranje materijala koji sačinjavaju opremu.



POZOR

Ako na uređajima nije prisutan znak prekrižene kante za otpad, znači da zbrinjavanje proizvoda nije na teret proizvođača. U tom slučaju uvijek vrijede važeći propisi o zbrinjavanju otpada.

4.11.1 BATERIJE

Sukladno Zakonodavnoj uredbi br. 188/2008 prijenosa Direktive 2006/66/EZ u talijansko pravo o baterijama/kompletu baterija i povezanom otpadu.

Prekriženi simbol kante za otpatke na proizvodu ili njegovoj ambalaži označava da se baterije na kraju njihovog vijeka trajanja moraju prikupljati odvojeno od drugog otpada kako bi se omogućila njihova ispravna obrada i recikliranje. Korisnik stoga mora besplatno dostaviti opremu na kraju životnog vijeka odgovarajućim općinskim centrima za odvojeno prikupljanje električnog i elektroničkog otpada ili ju vratiti prodavatelju.

Osim simbola, baterije, akumulatori i baterije na gumb koji sadrže više od 0,0005 posto žive (kemijski simbol Hg), više od 0,002 posto kadmija (kemijski simbol Cd) ili više od 0,004 posto olova (kemijski simbol Pb) označeni su kemijskim simbolom dotičnog metala.

Odgovarajuće odvojeno zbrinjavanje otpada za daljnje upućivanje odložene baterije na recikliranje, obradu i kompatibilno prostorno zbrinjavanje, pridonosi izbjegavanju mogućih negativnih učinaka na ambijent i na zdravlje te pospješuje ponovnu uporabu i recikliranje materijala od kojih se sastoji.

Nezakonito odlaganje baterija i akumulatora od strane korisnika rezultirat će primjenom kazni predviđenih važećim zakonodavstvom.

U slučaju baterije koja se nalazi u „uređaju”, a ako korisnik može lako ukloniti bateriju, zapamtite da se morate pridržavati važećeg zakonodavstva time što ju ne smijete odlagati kao komunalni otpad (Direktiva 2006/66/EZ), budući da je podložna odvojenom prikupljanju kako bi se izbjegla šteta na teret okoliša.

Korisnik stoga mora besplatno dostaviti prazan akumulator-bateriju odgovarajućim općinskim centrima za odvojeno prikupljanje električnog i elektroničkog otpada ili ih odložiti u odgovarajuće spremnike postavljene na prodajnim mjestima.

4.12 SIGURNOSNI UREĐAJI PRIMIJENJENI NA PROIZVOD

Proizvod je opremljen sljedećim sigurnosnim uređajima.

SIGURNOSNI UREĐAJI NA PROIZVODU
FIKSNA ZAŠTITA
UREĐAJ ZA ZAŠTITU OD ELEKTRIČNOG PREOPTEREĆENJA

4.12.1 FIKSNE ZAŠTITE

Fiksne vrste zaštita se sastoje od fiksnih štitnika i/ili kućišta ugrađenih na proizvodu, čija je funkcija spriječiti pristup unutarnjim dijelovima ili pokretnim dijelovima tijekom radnog ciklusa. Uz iznimku područja alata (npr. oštrice/glave za berbu/lanca itd.) ako nije moguće imati zaštitu budući da se radi o posebnoj funkciji alata. Smješteni u područjima s ekskluzivnim pristupom tijekom održavanja, zahtijevaju posebne alate za njihovo uklanjanje.

Fiksne zaštite su zaštitne školjke mehanike proizvoda.



OPASNOST

Apsolutno je zabranjeno rukovanje proizvodom, nakon održavanja, bez pravilnog obnavljanja fiksnih zaštita, kao i korištenja bez njih.

Strogo je zabranjeno dirati u proizvod pokušavajući, na bilo koji način, zaobići fiksnu zaštitu iskorištavanjem mogućih neizravnih prolaza zbog nedostatka ili djelomičnog ponovnog postavljanja zaštita ili ako svi pričvršni vijci nisu ponovno postavljeni kako je izvorno namjeravao proizvođač.



BILJEŠKA

Povremeno provjerite cjelovitost fiksnih štitnika i njihovih učvršćenja, s posebnim naglaskom na pristupna kućišta mehanici proizvoda.

4.12.2 UREĐAJ ZA ZAŠTITU OD ELEKTRIČNOG PREOPTEREĆENJA

Proizvod ima osigurač koji se koristi za zaštitu električnih krugova od preopterećenja strujom. Funkcija osigurača je prekid električne struje u krugu ako prelazi dopuštenu i unaprijed određenu granicu. Na alat je montiran osigurač noža od 20 A ŽUTE boje.



Preopterećenja strujom mogu biti posljedica kvarova u radu alata ili kvarova koji uzrokuju kratki spoj.



POZOR

Korištenje neprikladnih osigurača, popravak osigurača ili preskakivanje električnog kruga bez osigurača može uzrokovati požar i ozbiljne ozljede.

- Nikada ne postavljajte osigurače čija je amperaža viša od propisane. Neispravan/izgoreni osigurač mora se zamijeniti osiguračem iste amperaže (iste boje i istog natpisa) i iste veličine.
- Nikad ne pokušavaj popraviti osigurače.
- Nikad ne zamjenjujte osigurač metalnom trakom, spajalicom ili sličnim predmetom.



BILJEŠKA

Povremeno i prije svake uporabe provjerite cjelovitost osigurača 20 A (ŽUTE boje). Postupci provjere i/ili zamjene utvrđeni su u odjeljku 7.1.3.

4.13 PREOSTALI RIZICI

Tijekom faze projektiranja, procijenjene su zone rizika ili dijelovi i poduzete su sve potrebne mjere opreza kako bi se izbjegli rizici za osobe i oštećenja komponenti proizvoda, kao što je navedeno u prethodnim odlomcima.



POZOR

Povremeno provjerite rad svih sigurnosnih uređaja.

Ne rastavljajte fiksne ili pokretne štitnike proizvoda. Ne unosite strane predmete ili alate u područje rada, rada i održavanja proizvoda.

Iako je proizvod opremljen gore navedenim sigurnosnim sustavima, ostaju neki rizici koji se ne mogu eliminirati, ali ih korektivnim radnjama i ispravnim radnim metodama koje su obvezne za sve koji rade na proizvodu krajnji korisnik može smanjiti.

Slijedi sažetak rizika koji ostaju za proizvod tijekom normalnog rada, postavljanja i prilagođavanja, održavanja i čišćenja.

4.13.1 UDAR I NAGNJEČENJE

Ne pristupajte pokretnim dijelovima proizvoda.

Rizik prisutan u slučaju uklanjanja zaštite na proizvodu.

Rizik od pada komponenti proizvoda ako sastavni elementi kao što su glava za berbu, šipka, ručka i baterija nisu pravilno zategnuti .

4.13.2 POŽAR

U slučaju anomalija ili kvarova, upotrijebljeni plastični materijal (npr. omotači, električni kabeli) se sam gasi i u skladu je s važećim standardima.

Proizvod, kao prijenosni proizvod koji se drži i/ili pokreće ručno, nije opremljen vlastitim sustavom za gašenje požara.

- Kupac/korisnik mora procijeniti potrebu za odgovarajućim protupožarnim sustavom u skladu s propisima o sigurnosti i sprječavanju požara koji su na snazi u zemlji korisnika i internim propisima lokacije/postrojenja.
- Tijekom rada i/ili održavanja nemojte koristiti otvoreni plamen ili dim u blizini proizvoda.



OPASNOST

U slučaju požara uvijek zaustavite proizvod i isključite sve izvore napajanja/napajanja.



BILJEŠKA

Proizvod se napaja baterijom, dodatne informacije, koje se moraju slijediti, dostupne su u dokumentaciji isporučenoj s istim.

4.13.3 EKSPLOZIVNA ATMOSFERA:



POZOR

Proizvod **NIJE** prikladan za uporabu u eksplozivnim ili klasificiranim okruženjima.

- Apsolutno je zabranjeno koristiti ga u eksplozivnoj ili djelomično eksplozivnoj atmosferi.

Proizvod **stoga nije prikladan za rad u okruženjima:**

- eksplozivna ili djelomično eksplozivna
- klasificirana kao područja s rizikom od požara ili eksplozije
- u kojima su prisutne korozivne atmosfere
- u kojima su prisutni klasificirani plinovi i/ili prašina
- s rizikom od požara koji proizlazi iz bilo kojeg materijala ili izvora zapaljenja

- Apsolutno je zabranjeno koristiti iste u bilo kojem od gore navedenih okruženja.

4.13.4 ZAGUŠENJE FILTRA

Rizik prisutan u svim fazama uporabe i u fazama održavanja i čišćenja.

- Prilikom rada s proizvodom apsolutno je zabranjeno stajati u blizini glave kako bi se izbjegao rizik od izbacivanja predmeta i fragmenata izratka.
- Prilikom uporabe i čišćenja proizvoda, osoblje mora nositi posebne zaštitne naočale.



POZOR

Obavezna je uporaba zaštite očiju i lica.

4.13.5 PADANJE, PROJICIRANJE OBJEKATA

- Izbjegavajte ostavljanje, čak i privremeno, radnih alata i predmeta bez nadzora kako biste spriječili njihov pad ili bacanje
- Tijekom aktivnosti korištenja i/ili održavanja, izbjegavajte usmjeravanje glave za berbu prema drugima ili prema sebi kako biste izbjegli rizik od izbacivanja ostataka strojne obrade i/ili maziva.
- Tijekom aktivnosti berbe može postojati opasnost od pada i/ili bacanja proizvoda koji se prerađuje.



POZOR

Za svo radno osoblje i za osoblje zaduženo za održavanje, obavezna je uporaba zaštite za lice (zaštitni štit) i za tijelo.

4.13.6 KLIZNI

Svako curenje maziva zbog podmazivanja spojnih karika može uzrokovati klizanje osoblja odgovornog za rad.

Rizik prisutan i u slučaju nepoštivanja propisa/uvjeta uporabe.

Kako bi se izbjegao rizik od klizanja, alat treba koristiti samo s tla u sigurnom i stabilnom položaju, osiguravajući savršenu i stabilnu ravnotežu tijekom uporabe i rukovanja.



POZOR

Pristupite dotičnim područjima cipelama protiv klizanja i održavajte ih čistima cijelo vrijeme. Provodite periodične preglede ovisno o uporabi.



BILJEŠKA

Uvjeti na gradilištu (nagib, površina itd.) nisu uzeti u obzir u ovom riziku, pogledajte odjeljke 3.1 i 3.2 za dodatne dane zahtjeve, imajući na umu da je korisnikova odgovornost za provođenje procjene rizika od mjesta rada i ispravne uvjete uporabe proizvoda.

4.13.7 EFEKT BIČA

Pazite na povratne udarce i pokrete odskakanja prema gore koje stvaraju alati tijekom operacija berbe. Povratni udari mogu prouzročiti opasan gubitak ravnoteže i kontrole alata.

4.13.8 PREPREKA

- Nasumično skladištenje materijala općenito može predstavljati opasnost od spoticanja i djelomično ili potpuno ograničenje izlaza za bijeg u slučaju potrebe.
- Osigurajte operativne, tranzitne i putove bijega bez prepreka koji su u skladu s važećim propisima.

4.13.9 KVAROVI KRUGA

- Zbog mogućih kvarova, upravljački krugovi/komponente, sigurnosni krugovi/komponente i krugovi/komponente napajanja mogu izgubiti dio svoje učinkovitosti, što može smanjiti razinu sigurnosti.
- Provoditi periodične provjere radnog stanja uređaja/komponenti na proizvodu i provjere svih priključaka

4.13.10 MUNJA

Budući da se radi o ručnom alatu koji se koristi na otvorenom/na otvorenom, nije opremljen zaštitom od djelovanja groma.

- Obavijestiti osoblje zaduženo za aktivnosti održavanja i osigurati da su propisno upućeni za obavljanje djelatnosti, kao i svjesni preostalih rizika koji su prisutni.
- Zabranjeno je obavljati bilo koju aktivnost u slučaju nepovoljnih vremenskih uvjeta (opasnost od munja ili nevremena).

4.14 DODATNI PROPISI O OPASNOSTI ZA UPORABU ALATA



OPASNOST

- Nemojte koristiti proizvod ako je oštećen, nije ispravno postavljen ili nije u potpunosti sastavljen.
- Nemojte koristiti proizvod ako prekidač za uključivanje/isključivanje ne radi ispravno.
- Ne koristite proizvod dok radite na ljestvama, skelama ili površini koja nije na razini tla i/ili nije stabilna površina.
- Ne koristite proizvod u blizini električnih kabela
- Budite oprezni i koncentrirajte se na aktivnosti koje obavljate koristeći se zdravim razumom i pridržavajući se važećih sigurnosnih propisa pri korištenju proizvoda.
- Ne dodirujte nijednu vrstu pokretnog dijela jer je zabranjeno održavanje (obično i/ili izvanredno) pokretnim dijelovima. Obvezno je ukloniti napajanje prije obavljanja bilo kakvih aktivnosti održavanja.
- Zabranjeno je koristiti benzin, otapala ili druge zapaljive proizvode za čišćenje ili pranje alata.
- Nemojte dirati, mijenjati i/ili zaobilaziti zaštitne uređaje, naredbe, kontrole i sigurnosne uređaje proizvoda.



OPASNOST

- Prije pokretanja proizvoda provjerite da glava za berbu i njezini češljevi nisu u dodiru sa stranim predmetima ili dijelovima pod naponom.
- Zauzmite sigurnu i stabilnu radnu poziciju koja osigurava besprijekornu ravnotežu (na primjer na ravnoj i suhoj površini).
- Koristite proizvod, pribor itd. u skladu s ovim uputama i uzimajući u obzir radne uvjete i operacije koje treba izvesti.
- Uvijek prije svake uporabe provjerite jesu li sigurnosni i kontrolni te upravljački sustavi u savršenom radnom stanju i ispravni.
- Držite ručke alata čvrsto (kako ručku tako i ručku šipke) s obje ruke.
- Obratite posebnu pozornost na ručke koje uvijek moraju biti suhe, čiste (bez ostataka od obrade, ulja, itd.) te koristite predviđena OZO sredstva.
- Pazite na napete grane jer mogu uzrokovati gubitak kontrole nad alatom zbog učinka trzaja.
- Udisanje uljne magle i/ili drvene prašine može izazvati iritaciju ili trovanje dišnog sustava. U slučaju duljih poremećaja, obratite se nadležnom liječniku.
- Spriječite slučajno uključivanje alata. Prilikom rukovanja ili transporta alata, provjerite je li prekidač isključen (položaj OFF) prije nego što ga spojite na izvor napajanja (baterija/baterija).



OPASNOST

Prilikom rada i održavanja proizvoda koristite obuću, rukavice i naočale ili sigurnosni štít



OPASNOST

- Ne nosite proizvod držeći kabel za napajanje.
- Odspojite bateriju prije izvođenja bilo kakvih postavljanja ili održavanja.
- Kada se proizvod ne koristi, isključite prekidač za uključivanje/isključivanje kako biste izbjegli nepotrebnu potrošnju baterije i/ili propadanje komponenti.
- Prenosite proizvod s glavom za berbu okrenutom unatrag u bilo kojoj situaciji kada proizvod nije u uporabi i s kabelom za napajanje odvojenim od konektora.
- Prije spajanja kabela za napajanje provjerite jesu li kontakti priključka čisti (nema prljavštine ili drugog opstruktivnog materijala), suhi i bez oksidacijskih pojava.
- Isključite konektor iz izvora napajanja ili izvadite bateriju prije bilo kakvog postavljanja ili redovnog ili izvanrednog održavanja.
- Koristite proizvod samo s dodacima koje je naveo proizvođač.
- Prije bilo kojeg zahvata redovnog održavanja, pažljivo pročitajte priručnik za uporabu i održavanje. Za aktivnosti održavanja koje nisu navedene u priručniku obratite se C.A.T. službi proizvođača.
- Održavajte sve oznake i piktograme na proizvodu u savršeno čitljivom i neoštećenom stanju, s posebnim osvrtom na one koje se odnose na znakove opasnosti i sigurnosti.



POZOR

Prije izvođenja bilo kakvih postupaka održavanja ili mehaničkog uštímanja alata, obvezno je nositi OZO sredstva kao što su zaštitne cipele, kombinezoni, rukavice protiv probijanja i naočale za zaštitu lica.

- Sve popravke ili radove održavanja smije izvoditi samo propisno osposobljeno osoblje. Informiran i upućen, te ovlašten sa potrebnim stručnim profilom (tehničar za održavanje strojarstva i/ili tehničar za održavanje elektrotehnike) ovisno o vrsti posla koji se izvodi.
- Obavezno je odspojiti proizvod od izvora napajanja (baterija/paket baterija) prije bilo kakvih radova postavljanja i/ili održavanja.
- Tijekom rada, održavanja i/ili popravaka, neovlaštene osobe moraju se držati na udaljenosti od najmanje 5 metara od radnog dometa proizvoda.
- Uklanjanje zaštitnih ili sigurnosnih uređaja (ako postoje) mora provoditi isključivo radi izvanrednog održavanja isključivo osoblje zaduženo za **održavanje**, nakon isključivanja izvora energije. Održavatelj mora osigurati sigurnost cijelog osoblja također kako bi se izbjegla bilo kakva oštećenja proizvoda i kako bi se obnovila učinkovitost same opreme na kraju održavanja i uvijek prije nove uporabe.
- Sve radnje održavanja koje nisu obuhvaćene ovim priručnikom moraju se obavljati u ovlaštenim C.A.T servisima proizvođača.
- Radovi na održavanju, popravku i otklanjanju kvarova moraju se završiti provjerom ispravnog rada i svih aktivnih sigurnosnih sustava.
- Nakon završetka radova održavanja ili popravka, proizvod se smije ponovno pokrenuti samo nakon provjere koju je izvršio **tehničar za održavanje**, koji mora osigurati:
 - da su radovi u potpunosti izvršeni;
 - da proizvod radi savršeno;
 - da su sigurnosni sustavi aktivni;
 - da nitko ne radi na proizvodu.

4.15 DODATNI ZAHTJEVI ZA OPREZ



POZOR

Osigurajte da je svo osoblje uključeno u održavanje i rad proizvoda pravilno osposobljeno i upućeno u odgovarajuće postupke sigurnosti i rada.

Uvjerite se da je svo osoblje svjesno preostalih rizika koji su prisutni i naznačeni u odj. 4.13



POZOR

Nikada ne održavajte proizvod dok je u pogonu.



POZOR

Provjerite jesu li svi sigurnosni uređaji spojeni i u dobrom radnom stanju. Nikada nemojte mijenjati ili zaobilaziti sigurnosne uređaje.



POZOR

Kad se alat ne koristi, isključite ga gumbom ON/OFF (UKLJUČENO/ISKLJUČENO) kako biste izbjegli nepotrebnu potrošnju baterije.



POZOR

Proizvod se mora pregledati prije svake uporabe i u svakom slučaju nakon događaja kao što su: padovi ili udarci kako bi se utvrdilo bilo kakvo oštećenje proizvoda.



POZOR

Ne koristite proizvod u zatvorenim prostorima ili u potencijalno eksplozivnim atmosferama.
Proizvod smije koristiti samo pravilno obučeni i upućeni operater koji je pročitao i razumio ovaj priručnik.
Ne umećite strane predmete u pokretne dijelove.
Nosite osobnu zaštitnu opremu prikladnu za radnje koje ćete izvoditi. Odjeća mora biti pripijena uz tijelo. Izbjegavajte nošenje kravata, ogrlica ili duge nepočešljane kose koja bi mogla zapeti za pokretne organe
Osobi pod utjecajem alkohola ili uzimanju lijekova koji smanjuju budnost ili reflekse nije dopušteno koristiti ili komunicirati s proizvodom, niti izvoditi radove održavanja ili popravka.
Korisnik je odgovoran za opasnosti ili nezgode za druge osobe ili njihovu imovinu ako se koriste na način koji nije u skladu s uputama u ovom priručniku.
Udisanje raspršenog ulja može dovesti do nadraživanja i trovanja dišnog sustava. U slučaju dugotrajne nelagode, obratite se liječniku.
Kako bi se očuvala sigurnost operatera i izbjegla moguća šteta, bitno je pročitati i razumjeti cijeli priručnik za uporabu i održavanje prije izvođenja bilo kakvih radova na proizvodu. Svrha ovih uputa je opisati rad proizvoda i njegovu sigurnu uporabu, kao i ispravne uvjete u skladu s važećim propisima.
Pridržavanje uputa pomaže u izbjegavanju opasnosti, smanjuje troškove popravka i produljuje vijek trajanja proizvoda. Ovaj priručnik mora ostati cjelovit i čitljiv u svim svojim dijelovima.

4.16 OPĆE NAPOMENE PONAŠANJA

Odgovorno osoblje mora brinuti o vlastitom zdravlju i zdravlju ostalih radnika prisutnih na radnom mjestu, u skladu s osposobljavanjem, primljenim uputama i sredstvima i resursima koje je stavio na raspolaganje poslodavac (ili rukovoditelj), te pridržavati se propisa na snazi kao i informacije u ovom priručniku.

Ponašanje je rezultat tri čimbenika:

➤ **Ponašanje**

Ispravan odnos i razborito ponašanje (samokontrola) predstavljaju zaštitu samih sebe i drugih radnika. Bez samokontrole, zakoni, pravila, propisi, upute i donesene mjere prevencije i zaštite imaju loše rezultate. Zapravo, održavanje pogrešnog ponašanja i nepromišljenog ponašanja smanjuje vlastite sigurnosne uvjete i uvjete drugih radnika koji rade u blizini.

➤ **Pozor**

Ozljede i nesreće gotovo uvijek su uzrokovane nepažnjom. Naime, stalna kontrola i nadzor vlastitog djelovanja (pažnja), kao i ravnomjerno ponašanje prisutnih osoba, uvelike smanjuju uvjete izloženosti rizicima i osiguravaju veću sigurnost.

➤ **Opća pravila ili norme ponašanja**

Samostalno, pravilno ponašanje i dobra pažnja nisu dovoljni da zajamče sigurnosne uvjete.

Neke nesreće i ozljede također se mogu dogoditi bez vidljivog razloga ili znakova upozorenja, pa se moraju poštivati pravila koja su rezultat zakona, standarda, preporuka ili iskustva i znanja.

Radnici se moraju pridržavati sljedećih općih pravila ili standarda ponašanja, uz one u drugim priručnicima ili važećim zakonima ili tečajevima obuke.

- 1) Pridržavajte se uputa i uputa nadređenih
- 2) U hitnom slučaju i u skladu sa svojim kompetencijama, radnici rade na uklanjanju ili smanjenju utvrđenih nedostataka ili opasnosti te nakon toga priopćavaju svoj rad odgovornoj osobi;
- 3) Ne uklanjajte sigurnosne, signalne ili upravljačke uređaje. Ne **obavljajte operacije na vlastitu inicijativu koje nisu u vašoj nadležnosti ili koje mogu biti opasne**;
- 4) Doprinos poslodavcu, rukovoditeljima i osobama zaduženima za ispunjavanje radnji potrebnih za zaštitu zdravlja ili radnji koje su nametnula nadležna tijela.
- 5) Svatko mora znati kako obavljati posao koji im je povjeren, odnosno mora:
 - provjerite svoje radno područje i shvatite koji problemi ili rizici mogu postojati;
 - poduzeti sve mjere opreza kako bi se osiguralo da izvršavanje primljenih zadaća ne predstavlja opasnost za njih ili druge radnike;
 - ne radite u opasnim uvjetima bez poduzimanja odgovarajućih zaštitnih mjera. Pri radu na visini koristite odgovarajući OZO kao što su sigurnosni pojasevi ili pojasevi;
- 6) Pravilno koristiti vozila, strojeve, opremu i sigurnosne uređaje;
- 7) Ne koristite vozila, postrojenja, strojeve, opremu bez izričitog odobrenja i ne izvodite manevre, procese, radnje ili bilo što drugo čega niste savršeno svjesni i niste u svojoj nadležnosti;
- 8) Pravilno koristiti osobnu zaštitnu opremu (OZO) i druga sredstva zaštite, u skladu s obukom i uputama primljenim za individualnu i kolektivnu zaštitu;
- 9) Odmah obavijestite svoje nadređene o svim nedostacima u postrojenju, opremi, strojevima i/ili vozilima, kao i na korištenim sigurnosnim uređajima i o svim opasnim uvjetima na koje se može naići;
- 10) Znati upute koje treba slijediti u slučaju nužde (gašenje požara, teške ozljede itd.);
- 11) Radnici koji rade sa strojevima i opremom s pokretnim dijelovima ne smiju nositi narukvice, prstenje, ogrlice, kravate, šalove ili druge slične dodatke tijekom rada;
- 12) Držite rute prolaza i cirkulacije jasne i slobodne u svakom trenutku;
- 13) Ne koristite benzin, dizel, etilni alkohol ili kemijska otapala za čišćenje ili pranje;
- 14) Neka područja rada i održavanja uvijek budu čista.
- 15) Bitno je prikupiti i urediti opremu i materijale koji se koriste za nečiji rad kako kasnije ne bi ometali rad drugih ili vlastitih;
- 16) Pridržavati se obveza i zabrana nametnutih sigurnosnim znakovima raspoređenim u različitim radnim područjima;
- 17) Nikada nemojte koristiti komprimirani zrak ili kisik za čišćenje radne odjeće od prašine, tragova prljavštine itd.;
- 18) Nemojte zanemariti male rane ili druge manje traume i odmah se odjenite odgovarajućom opremom kompleta prve pomoći i upozorite svog nadređenog;
- 19) Nemojte gubiti pozornost ili se šaliti s kolegama za vrijeme rada, jer to može rezultirati rizičnim situacijama i uzrokovati ozljede

4.17 NADZORNE PLOČE

Ovisno o preostalim rizicima različitih vrsta identificiranih za proizvod, tvrtka CAMPAGNOLA S.r.l. je opremila proizvod pločama za nadzor opasnosti, upozorenjima i znakovima obaveza, definiranim u skladu s europskim propisima koji se odnose na grafičke simbole koji se koriste (Direktiva 92/58/EEZ).

Dotične ploče nalaze se u jasno vidljivom položaju.



POZOR

Apsolutno je zabranjeno uklanjanje monitorskih ploča na proizvodu. Tvrtka CAMPAGNOLA S.r.l. odbacuje svaku odgovornost za sigurnost proizvoda u slučaju nepoštivanja ove zabrane.



POZOR

Nakon uporabe proizvoda na radnom mjestu, kupac/krajnji korisnik mora primijeniti, ovisno o prisutnim preostalim rizicima, potrebnu signalizaciju.



POZOR

Kupac/korisnik je dužan zamijeniti pločice za nadzor koje su nečitke zbog dotrajalosti.

4.17.1 DOSTUPNOST NADZORNIH PLOČA

Na svim modelima koje proizvodi tvrtka CAMPAGNOLA S.r.l. pločice za nadzor su identificirane kako bi signalizirale prisutne preostale rizike, čiji su specifični tipovi prikazani u nastavku.

Zbog veličine proizvoda nije moguće ugraditi nadzorne pločice, identificirane za proizvod, i zbog toga je proizvođač primijenio pločicu za označavanje CE koja nosi piktogram obveze čitanja i razumijevanja priručnika u svim njegovim dijelovima.

Imajte na umu da je korisnikova odgovornost, po primitku proizvoda, osigurati cjelovitost CE pločice pričvršćene na proizvod na naznačenom mjestu i dolje prikazanih nadzornih pločica u svrhu ispravnog rukovanja proizvodom i preostali rizici koji ostaju unatoč usvojenim tehničkim rješenjima.



Podaci u skladu s Direktivom „OEEQ“ 2012/19/EZ: Vidjeti odjeljak 4.11.



Položaj u kojem je pričvršćena CE pločica postavljena na proizvod/alat



Obveza čitanja i razumijevanja priručnika u cijelosti



Nakon toga slijede piktogrami opasnosti i zabrane koji se odnose na preostale rizike.

Opis istog potražite u odjeljku 1.4.



5. UGRADBA



POZOR

Prije čitanja ovog poglavlja pogledajte poglavlje 4 „Sigurnost“ za sigurnu uporabu proizvoda.

5.1 PAKIRANJE I RASPAKIRANJE

Proizvod se, kako bi bio zaštićen i ne bi se oštetio tijekom transporta, obično pakira i transportira od proizvođača do kupca u odgovarajućoj ambalaži (kartonska kutija, kofer i sl.).

Masa ambalaže iznosi 20 kg i stoga se lako prenosi bez posebnih pomagala.



POZOR!

Operacije pomicanja tereta se moraju izvoditi uz poštivanje važećih propisa iz područja sigurnosti na radnim mjestima. Čuvajte kutiju za spremanje alata tijekom dugih razdoblja ili za njegovo odlaganje nakon uporabe ili ako ga trebate poslati zapakiran u neki od centara za potporu radi mogućih popravaka.

Na pakiranju proizvoda tiskane su informacije i piktogrami potrebni za otpremu.

Po primitku proizvoda potrebno je provjeriti i cjelovitost ambalaže i sadržaj kako bi se provjerilo da tijekom otpreme nije došlo do štete.

Ako primijetite bilo kakvu štetu uslijed prijevoza, pošaljite pisani prigovor, dokumentiran fotografijama oštećenih dijelova, tvrtki Campagnola S.r.l. CAMPAGNOLA S.r.l. najkasnije 8 dana nakon isporuke proizvoda.

Pažljivo provjerite odgovara li sadržaj točno dokumentima o otpremi.

Prilikom odlaganja ambalaže korisnik se mora pridržavati propisa koji su na snazi u njegovoj zemlji.

Zbrinjavanje ambalaže odgovornost je korisnika/kupca.

5.1.1 SKLADIŠTENJE

Pakirani proizvod obično se može skladištiti u zatvorenom prostoru pod uvjetom da temperatura nije ispod $-10\text{ }^{\circ}\text{C}$ ili iznad $+50\text{ }^{\circ}\text{C}$ i da relativna vlažnost zraka ne prelazi 80 % (bez kondenzata).

Na pakiranje se ne smiju stavljati druga pakiranja.

Posebna pozornost mora se posvetiti krhkim materijalima.

Slijedite znakove položaja označene na pakiranju.

Posebno treba biti oprezan tijekom utovara, istovara, transporta, kako bi se izbjegli udarci i oštećenja.

Uvjerite se da pakiranje nije oštećeno tijekom gore navedenih operacija.

Kupac ne smije popravljati oštećenu ambalažu.



POZOR

Treba zapamtiti da su određeni učinci koji proizlaze iz izloženosti proizvoda okolišnim uvjetima izravna posljedica njegove izloženosti u slijedu dvaju ili više čimbenika ili parametra, među kojima su posebno kritični sljedeći:

- **toplinski udar**, koji može nastati izlaganjem proizvoda uvjetima visoke temperature odmah nakon izlaganja uvjetima niskih temperatura ili obrnuto, ili podvrgavanjem proizvoda vodi (kiša, mlazovi vode, snijeg, uranjanje itd.: svi navedeni su zabranjeni uvjeti) odmah nakon izlaganja uvjetima visoke temperature;
- **stvaranje leda**, koje može biti posljedica izlaganja proizvoda uvjetima temperatura ispod točke smrzavanja neposredno prije ili nakon izlaganja vlazi, kiši ili vodi zbog uzroka koji nisu kiša.



POZOR

Nakon skladištenja proizvoda u granicama gore navedenih uvjeta, potrebno ga je držati bez rada tijekom 12 sati u uvjetima uporabe kako bi se obnovili ispravni dopušteni toplinski uvjeti okoliša (vidjeti odjeljak 4.7.) kako bi se izbjeglo oštećenje električnog/elektroničkog dijela kao posljedica toplinskog udara, stvaranja leda ili vlage itd. koji mogu pokvariti ili oštetiti dotične krugove.



BILJEŠKA: mogući uvjeti osim gore navedenih mogu biti naznačeni u dokumentima za specifičnu komponentu ako je dostupna i isporučena. U tom slučaju moraju se slijediti upute u određenoj dokumentaciji.

5.2 SKLOP PROIZVODA

Proizvod obuhvaćen ovim priručnikom isporučuje se rastavljen. Sklopite proizvod na sljedeći način.

- Izvadite glavu za berbu (12) i osam češljeva (13) iz ambalaže.
- Umetnite češljeve laganim pritiskom na dva nosača (14), pazeći da su zubi koji blokiraju izašli iz samog nosača.
- Izvadite šipku iz ambalaže.
- Spojite priključke (10 i 11) koji izlaze iz glave za berbu (12) i šipke (6).
- Umetnite šipku unutar glave za berbu sve do kraja, obraćajući pozornost na položaj protiv-rotacije.
- Zategnite stezne vijke (16) na glavi (12) kako biste stabilno zaključali šipku.

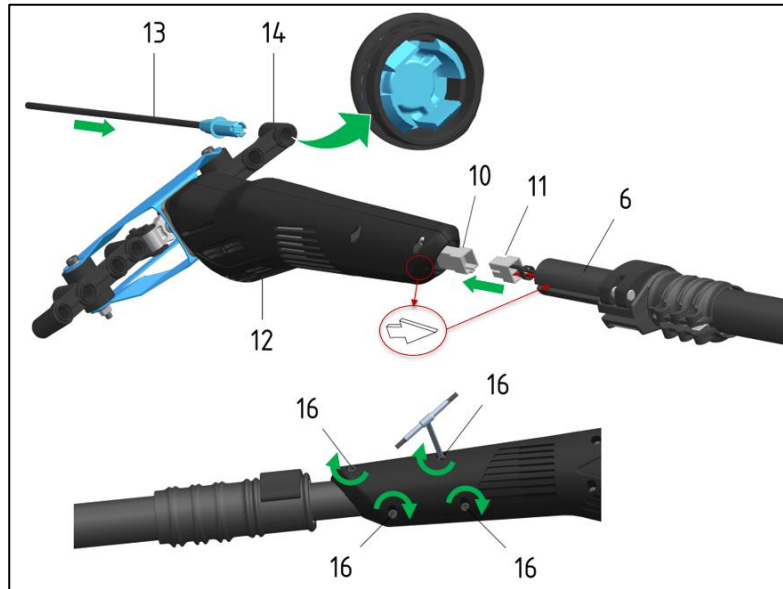

- Izvadite ručku (1 ili 2) iz ambalaže.
- Spojite priključke (9 i 11) koji izlaze iz stezaljke ručke i šipke.
- Zategnite vijke (16) stezaljke na ručki (1 ili 2).

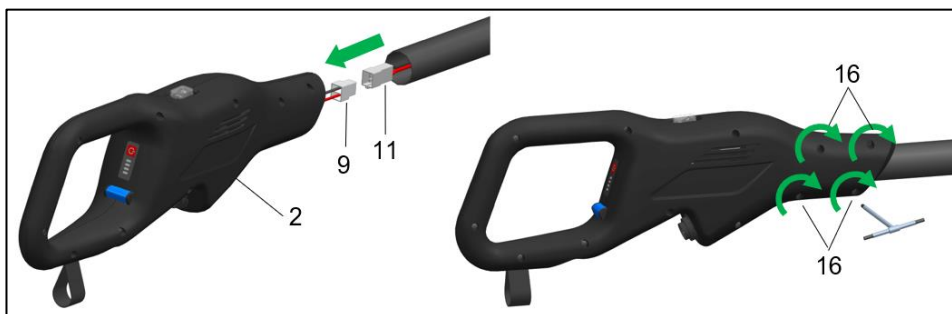
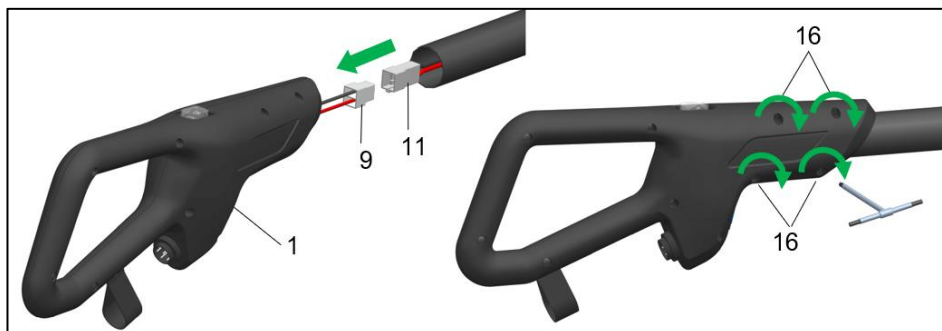

- Otključajte polugu (8) na teleskopskoj šipki.
- Prilagodite duljinu teleskopske cijevi prema radnoj visini.
- Zaključajte polugu (8).

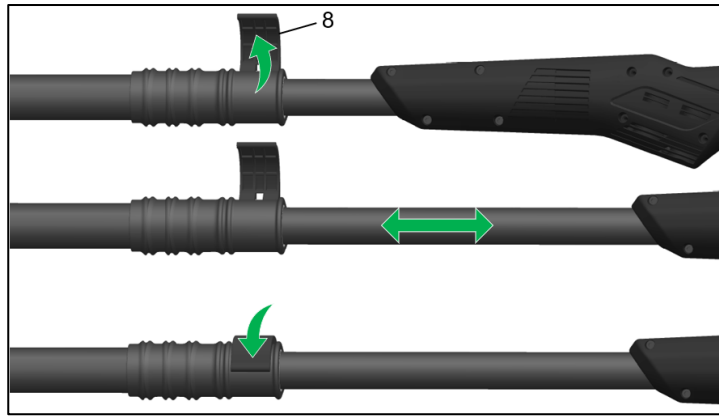

Da biste dovršili montažu proizvoda, sada je potrebno spojiti napajanje.

Ako imate olovnu bateriju od 12 V (nije isporučena), spoj između baterije i alata jednak je bez obzira imate li ručku (1) ili plug-in ručku (2).

Ako pak imate litij-ionsku bateriju od 21,6 V (nije isporučena), jedini mogući priključak je na plug-in ručki (2).

S olovnom baterijom od 12 V upotrijebite kabel za napajanje (18) da biste spojili alat na bateriju i postupite na sljedeći način.

- Izvadite kabel za napajanje (18) iz ambalaže
- Umetnite priključak kabela (18) u utor (17) ispod ručke (1 ili 2).
- Spojite kabel za napajanje (18) na priključak (5).

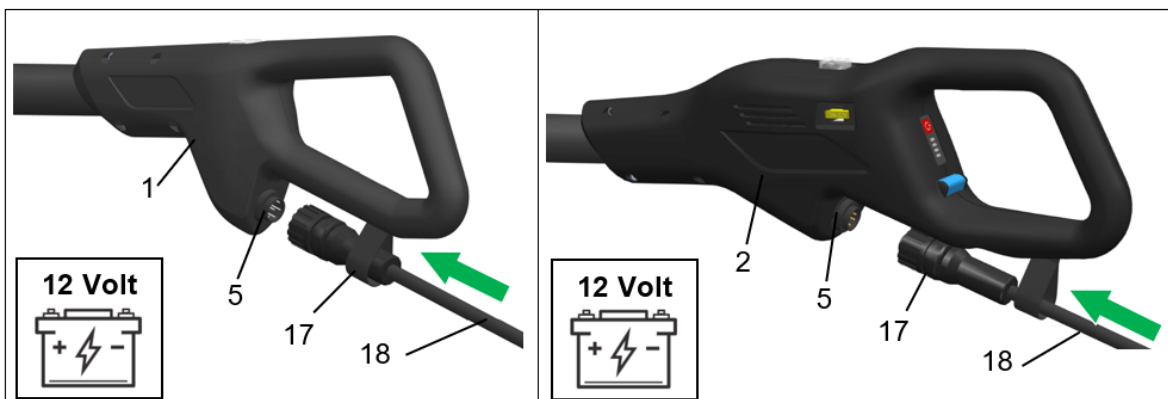

- Provjerite je li prekidač ON-OFF (3) u položaju OFF.
- Priključite stezaljke (19) kabela za napajanje (18) na bateriju poštujući njezine polove.

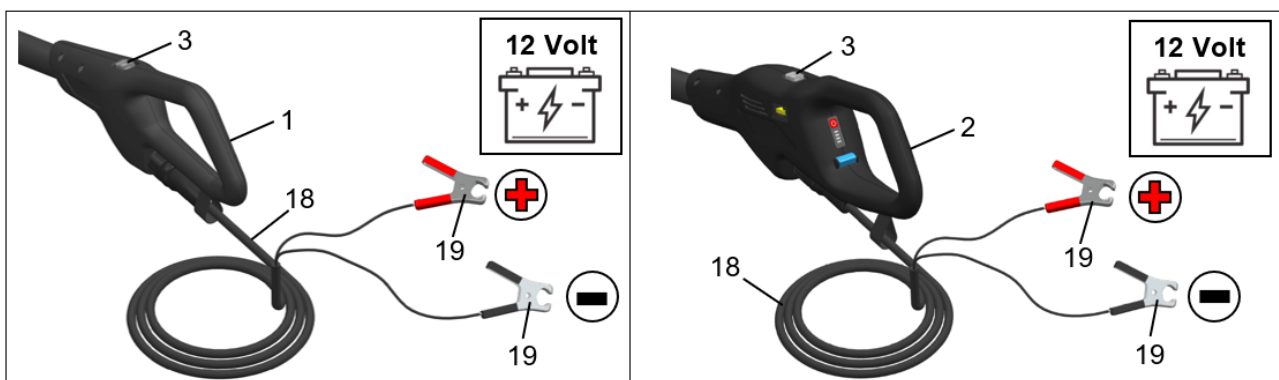

POZOR!

U trenutku kada se prekidač ON-OFF (3) pritisne u položaj ON, alat odmah počinje raditi. Paziti na položaj alata koji mora biti udaljen od osoba ili predmeta. Nepoštivanje upozorenja je potencijalno opasno za sigurnost operatera.

Ako imate litijisku punjivu bateriju od 21,6 V, umetnite ju kao što je prikazano u nastavku.

- Izvadite bateriju (24) iz ambalaže
- Obavezno koristite samo i isključivo baterije koje su kompatibilne s proizvodom (vidi odj. 2.2);
- Provjerite jesu li kontakti terminali sa strane baterije i sa strane alata (20) netaknuti i čisti;
- Umetnite bateriju (24) u odgovarajuće vodilice (21) na donjem dijelu plug-in ručke (2) sve do kraja, držeći pritisnutu sigurnosnu tipku (23).
- Kada baterija dosegne kraj svojeg hoda, otpustite kočnicu (23) kako biste dobili mehaničko zaključivanje koje signalizira klik.

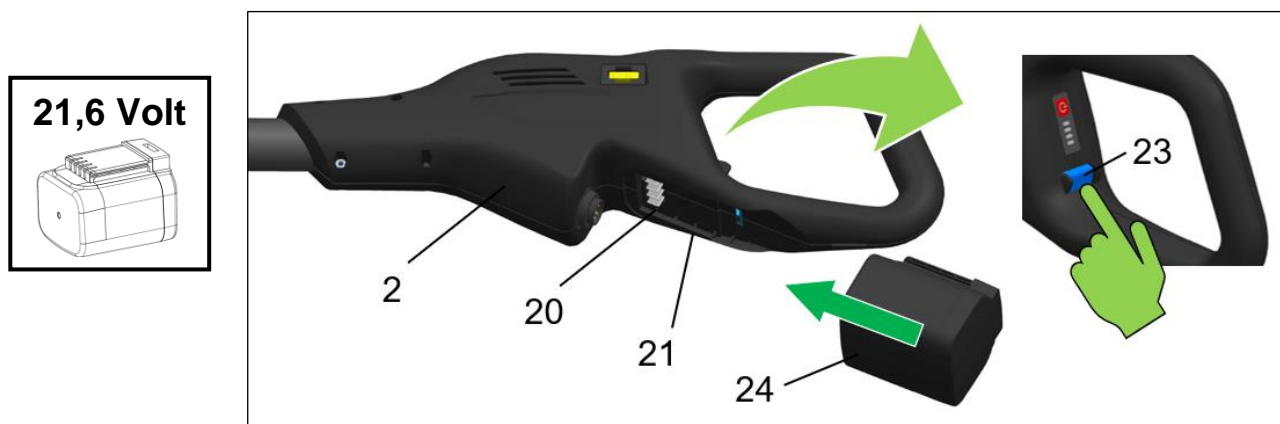

5.3 PROVJERE I PROVJERE PRIJE POKRETANJA

U ovom odjeljku se utvrđuju provjere i kontrole koje se moraju provesti na proizvodu prije prvog pokretanja.

- Provjerite jesu li ručka i glava za berbu ispravno zategnuti na produžnoj šipki.
- Provjerite je li na stezaljki šipke poluga (8) u zaključanom položaju.



POZOR

Prije pokretanja proizvoda izvršite provjeru integriteta svih njegovih dijelova, uključujući bateriju.

Prije uporabe (vidi odj. 6), pobrinite se, osim prikladnosti baterije za određeni kupljeni proizvod, da je potpuno umetnuta i zaključana, kako bi se izbjegli padovi i/ili oštećenja predmeta ili ljudi.

5.4 STAVLJANJE IZVAN RADA

Sljedeći odjeljak sadrži neke savjete i upute za stavljanje proizvoda izvan pogona, rastavljanje i uklanjanje proizvoda na kraju njegovog radnog vijeka.

Za stavljanje izvan pogona moraju se uzeti u obzir sljedeće operacije, kao i naznake u priručnicima korištenih komponenti.

Materijali od kojih je proizvod izrađen u osnovi su:

- 1) Obojeni, plastificirani ili galvanizirani čelik;
- 2) Polietilenski plastični materijal;
- 3) Elastomeri, PTFE, grafit;
- 4) Ulje za zupčanike;
- 5) Motor;
- 6) Električni kabeli sa svojim omotačima;
- 7) Elektronički uređaji za upravljanje i aktiviranje;
- 8) Pneumatske cijevi i okovi. (samo za pneumatske uređaje)

Nakon rastavljanja proizvoda, različiti materijali moraju se odvojiti i zbrinuti u skladu s propisima zemlje u kojoj se proizvod odlaže.

Dolje opisane operacije dopuštene su samo osoblju ovlaštenom za tu svrhu:

- Stvorite dovoljno prostora oko proizvoda za izvođenje svih pokreta bez rizika za osoblje;
- Isključite izvore napajanja proizvoda.

Tek nakon što su gore navedene radnje provedene, počnite s rastavljanjem proizvoda počevši odozgo prema dolje i obraćanjem posebne pozornosti na sklopove izložene padu uslijed gravitacije.

- Uklonite pokretne dijelove i odvojite, koliko je to moguće, različite komponente prema vrsti materijala (plastika, metal, itd.), koji se moraju zbrinuti posebnim prikupljanjem. Odlaganje materijala za rušenje povjerite nadležnim tvrtkama.
- Uklonite i rukujte različitim dijelovima proizvoda iz radnog područja, poduzimajući sve potrebne mjere opreza
- Za takve operacije uvijek koristite odgovarajući OZO i kako je navedeno u poglavlju 4.

Nakon rastavljanja proizvoda prema prethodnom postupku rastavljanja, različiti materijali moraju se odvojiti i zbrinuti u skladu s propisima zemlje u kojoj se proizvod odlaže. Proizvod ne sadrži opasne komponente ili tvari koje zahtijevaju posebne postupke uklanjanja.



POZOR

Treba biti iznimno oprezan jer mogući pad dijelova ili komponenata tijekom faze uklanjanja može predstavljati ozbiljnu opasnost za operatere.



BILJEŠKA

Postupci zbrinjavanja moraju se provoditi u skladu sa zakonodavstvom zemlje u kojoj je proizvod instaliran. Obveza je korisnika da djeluje u skladu s propisima koji su na snazi u njihovoj zemlji.



BILJEŠKA

U slučaju poteškoća pri rastavljanju, uništenju i odlaganju komponenti koje čine proizvod, obratite se tehničkom projektom uredu tvrtke Campagnola Srl, koji će vam priopćiti metode rada u skladu s načelima sigurnosti i zaštite okoliša.

Pogledajte i poglavlje 4. u vezi s dijelom „4.2.1. UPUTE ZA POSEBAN OTPAD“

5.4.1 DODATNE INFORMACIJE ZA ODLAGANJE BATERIJE



BILJEŠKA: Za proizvode koji nisu opremljeni baterijskim paketom ili baterijskim sustavom, za stavljanje izvan rada ili odlaganje baterije ili baterijskog sustava, potrebno se je osloniti na posebnu dokumentaciju.

6. KORIŠTENJE I RAD

6.1 OPĆE INFORMACIJE

- Koristite alat samo u uvjetima dobre vidljivosti. Slabo osvijetljeno radno područje može biti uzrok nezgoda. Nemojte rezati u situaciji lošeg osvjetljenja, poput mraka, noću, u suton, u zoru ili ako su u zraku prisutni prašina ili pijesak koji onemogućuju jasnu vidljivost manju od 2 metra. Površine u kojima se stroj koristi moraju imati odgovarajuće osvjetljenje je jednako 100 luksa s minimalnom ujednačenošću od 0,7 na radnoj površini i 50 luksa, s ujednačenosti od najmanje 0,3, u neposrednoj blizini.
- Nemojte koristiti stroj u opasnim uvjetima za operatera, na skliskom tlu i/ili na strmoj padini.
- Osigurajte ispravno držanje cijelo vrijeme (noge lagano razmaknute s jednom nogom ispred druge za veću snagu djelovanja, uspravan torzo poštujući razdoblja odmora tijekom uporabe (predlaže se jedno razdoblje odmora po satu rada), promjenu i položaj tijekom rada.
- Nemojte smočiti, uranjati ili dovesti proizvod u kontakt s vodom, snijegom, vlažnim površinama općenito, kako biste izbjegli oštećenje proizvoda.
- Djecu, krhke osobe, promatrače ili životinje držite na sigurnoj udaljenosti i izvan dometa proizvoda, prije nego li ga uključite, kako biste izbjegli oštećenje, opasnost ili ozljede.
- Alat držite podalje od izvora topline, ulja, otapala i bilo kakvih uvjeta okoline osim onih navedenih u priručniku i dopuštenih.

- Imajte na umu da u slučaju oštećenja ili drugog stanja s curenjem tekućine iz baterije mogu postojati rizici za osoblje u slučaju dodira ili druge situacije koja je posljedica takvog curenja. Ne dirajte tekućinu baterije. U slučaju dodira odmah isperite čistom vodom. Ako tekućina dođe u dodir s očima, obilno isperite čistom vodom i odmah potražite liječničku pomoć.
- Proizvod koristite samo u opisane svrhe. Svaka druga uporaba može izazvati nezgode.
- Rukujte i koristite proizvod u potpunosti i čvrsto s obje ruke, kako biste izbjegli nepravilnu uporabu, ozljede, padove i slučajne udarce.
- Uvijek provjerite jesu li sigurnosni sustavi u besprijekornom stanju.
- Prije pokretanja proizvoda provjerite da između pokretnih dijelova nema stranih predmeta.
- Slijedite upute proizvođača za potrebna postavljanja i podmazivanje (vidi pogl. 7).
- Nemojte koristiti proizvod ako je oštećen, nije ispravno podešen ili nije u potpunosti sastavljen.



POZOR

Da bi se poštovale sve upute i upozorenja i u vezi s uporabom litijske baterije, potrebno se je osloniti na dokumente (priručnik, tehnički list ili piktograme) isporučene s baterijom.

6.2 RAD

Ovaj odjeljak navodi uvjete koje treba ispuniti kako bi se proizvod pokrenuo.

6.2.1 POKRETANJE PROIZVODA

Nakon sastavljanja kako je navedeno u odjeljku 5.2., izvršite uključivanje:

- Uključite alat pritiskom na prekidač ON-OFF (3) i stavite ga u položaju ON/ UKLJUČENO.
- Na plug-in ručki (2) možete vidjeti stanje napunjenosti punjive baterije pritiskom na prekidač (22).

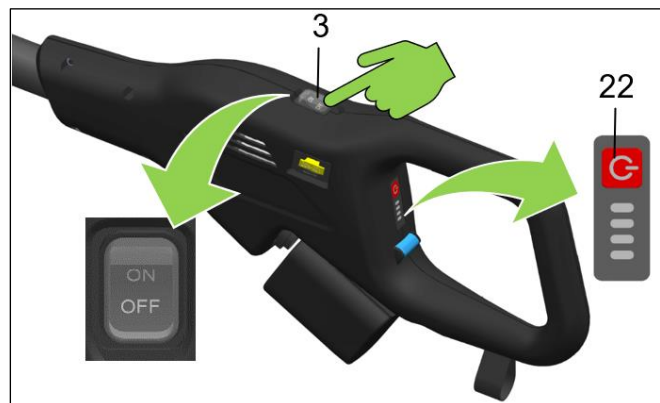
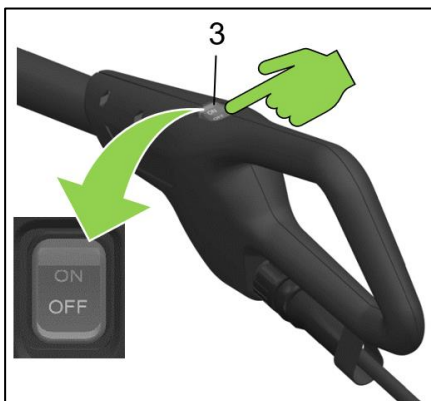

POZOR!

U trenutku kada se prekidač ON-OFF (3) pritisne u položaj ON, alat odmah počinje raditi. Paziti na položaj alata koji mora biti udaljen od osoba ili predmeta. Nepoštivanje upozorenja je potencijalno opasno za sigurnost operatera.



POZOR

- Prije pokretanja proizvoda pazite da češljevi glave za berbu nisu u kontaktu sa stranim predmetima i/ili da rukovanje istima ne stvara opasne uvjete
- Nemojte raditi na stablima ili na ljestvama jer je iznimno opasno.
- Prije početka rada s alatom, obucite odgovarajuću zaštitnu odjeću. Provjerite da su svi sigurnosni i zaštitni sustavi ispravni i da su pravilno montirani.
- Provjerite jesu li svi stezni vijci dobro zategnuti (vidi pogl. 7.1.1 zakretni momenti zatezanja).

6.2.2 UPORABA PROIZVODA

Nakon uključivanja proizvoda, kao što je navedeno u odjeljku 6.2.1., za ispravnu uporabu obvezno držite proizvod s obje ruke, jednom rukom na ručki (1 ili 2), a drugom na šipki (6).



POZOR

- Proizvod koristite samo u svrhe opisane u odjeljku „Opis proizvoda“. Svaka druga uporaba može izazvati nezgode i zabranjena je.
- Koristite proizvod samo kada je umetnut među grane. Nepravilna uporaba je najveći razlog habanja alata i ne dozvoljava smanjenu potrošnju baterije.
- Nikada nemojte odspojiti priključak za napajanje tijekom korištenja alata.

6.2.3 ISKLJUČIVANJE PROIZVODA

Alat se mora isključiti na završetku radne sesije i stoga:

- Pritisnite tipku ON-OFF (3) u položaj OFF/ISKLJUČENO.
- Isključite kabel za napajanje (18) iz alata, u verziji s baterijom od 12 V.
- Izvadite bateriju (24) pritiskom na kočnicu (23), a zatim je gurnite na vodiče (21) u verziji od 21,6 V.

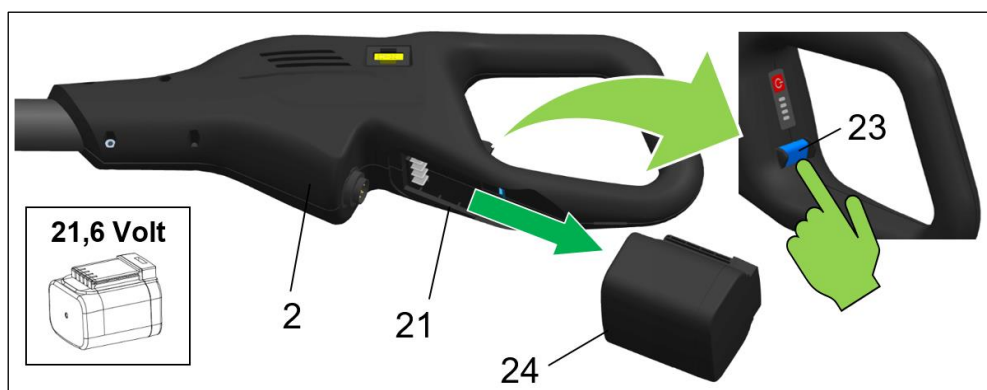
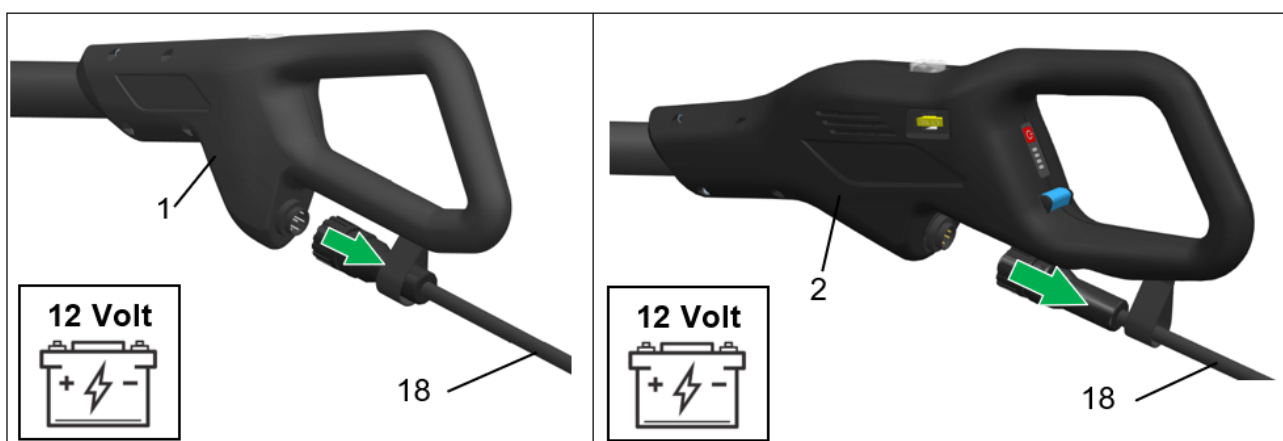

POZOR

Pazite da alat postavite izbjegavajući opterećivanje težinom istog češljeve i / ili savijanje ili zatezanje kabela za napajanje (18) i njegovog priključka.

Izbjegavajte nagnječenje kabela (18), odlaganjem tereta ili samog alata na njega.

6.3 RUKOVANJE PROIZVODIMA

Prije rukovanja alatom, u slučaju kratkih pokreta, provjerite je li alat isključen postavljanjem prekidača u položaj OFF.

Nakon provjere gore navedenih uvjeta, nastavite s rukovanjem tako da okrenete glavu za berbu unatrag u odnosu na smjer rukovanja, i pritom pazite da nema ljudi, stvari ili životinja koji mogu doći u dodir s alatom.

U slučaju putovanja s različitih mjesta ili na duga putovanja, osim navedenog, propisano je i:

- odvojite kabel od baterije ili izvucite bateriju.
- pohraniti alat u njegovo pakiranje

6.4 SPREMANJE ALATA

Na kraju uporabe, ili u slučaju dugih razdoblja neaktivnosti:

- Slijedite postupak isključivanja i osiguravanja gore navedenog alata (vidi odjeljak 6.3.).
- Obrišite ostatke prašine i nečistoće u glavi za berbu.
- Pridržavajte se svih pravila održavanja opisanih u priručniku, kao i važećih i važećih sigurnosnih propisa.
- Odložiti alat u njegovu ambalažu
- Stavite alat na zaštićeno i suho mjesto.

7. ODRŽAVANJE

Operacije održavanja opisane u nastavku služe održavanju proizvoda učinkovitim i u dobrom stanju, s ciljem sprječavanja kvarova ili lomova.

Pojam „održavanje“ uključuje aktivnosti:

➤ **Preventivno ili rutinsko održavanje**

Sve intervencije koje se provode u unaprijed određenim intervalima ili u skladu s propisanim kriterijima i usmjerene su na smanjenje vjerojatnosti kvara ili degradacije rada stroja. Preventivno održavanje uključuje pregled, kontrolu, postavljanje, čišćenje i podmazivanje.

➤ **Specijalističko ili izvanredno održavanje**

Specijalističko održavanje definira se kao skup intervencija koje se provode u unaprijed određenim intervalima ili nakon kvarova i kvarova, s ciljem obnavljanja rada stroja. Specijalističko održavanje uključuje remont, popravak, vraćanje, u nazivne radne uvjete, ili zamjenu neispravne, neispravne ili istrošene jedinice.



BILJEŠKA:

PREVENTIVNE I STRUČNE ZAHVATE ODRŽAVANJA MOŽE OBAVITI, PREMA UPUTAMA IZ TEHNIČKOG LISTA, KORISNIK ILI CENTAR ZA TEHNIČKU POMOĆ (C.A.T.) TVRTKE CAMPAGNOLA S.R.L.

NEKE SPECIJALIZIRANE OPERACIJE ODRŽAVANJA SU ZBOG SVOJE SLOŽENOSTI NAMJERNO IZOSTAVLJENE IZ PRIRUČNIKA TE IH PROVODE ISKLJUČIVO OD STRANE C.O.T.-A KOJI POSJEDUJU TEHNIČKO ZNANJE, DOKUMENTACIJU I OPREMU POTREBNU ZA IZVOĐENJE AKTIVNOSTI.

Direktiva 2006/42/EZ (Direktiva o strojevima) definira **Održavatelja** kao „osobu kvalificiranu za ugradnju, rad, postavljanje i održavanje proizvoda“.



POZOR

Učestalost izvođenja radova održavanja i/ili popravaka mora biti:

- A) Ovisno o stanju istrošenosti. Popravci se izvode nakon procjene rezultata preliminarnog remonta kako bi se spriječilo oštećenje dotičnog sklopa.
- B) nakon kvara ili pogoršanja. Remont, tijekom kojeg se određuje kvar ili pogoršanje, prethodi popravku. Popravak treba obaviti nakon procjene rezultata pregleda.



BILJEŠKA

TVRTKA CAMPAGNOLA S.r.l. NEĆE BITI ODGOVORNA ZA KVAROVE ILI NEISPRAVAN RAD TIJEKOM JAMSTVENOG RAZDOBLJA PROIZVODA U SLUČAJU IZOSTANKA ODRŽAVANJA, IZOSTANKA PODMAZIVANJA, ZAMJENE NEIZVORNIM DIJELOVIMA ILI DIJELOVIMA KOJE NIJE OVLASTILA TVRTKA CAMPAGNOLA S.r.l. TE UPORABE PROIZVODA NA NAČIN KOJI SE RAZLIKUJE OD ONOG NAVEDENOG U OVOM PRIRUČNIKU ZA UPORABU.

7.1 PREVENTIVNO ILI REDOVITO ODRŽAVANJE



Radnje redovitog održavanja navedene u nastavku mogu obavljati operateri ili osoblje za održavanje. Osobna zaštitna oprema predviđena i koja se mora nositi nalazi se u odjeljku 1.5.

7.1.1 ZATEZANJE ZAKRETNIH MOMENTA

Vijci i vijci različitih vrsta i veličina moraju se zategnuti tijekom postupaka održavanja.

Sljedeće tablice prikazuju, ovisno o vrsti prisutnih vijaka i/ili vijaka, vrijednost maksimalnog zakretnog momenta zatezanja koji se koristi i poštuje kako bi se izbjegli problemi s proizvodom.

Pol.	Opis	Funkcija	OSPOSOBLJENO OSOBLJE	Zatezanje zakretnog momenta
1	Vijak M4x16	Zaključavaju glavu za berbu i ručku na šipki.		4 Nm
2	Vijak Ø3,5x20	Zaključavaju poklopce glave i ručke		1,5-2 Nm
3	Vijak M5x25	Zaključavaju nosač češlja na glavi za berbu		5 Nm
4	Vijak M5x40	Zaključavanju držače nosača češljeva		5 Nm



POZOR

Operateru je zabranjeno održavanje i/ili zatezanje vijaka i vijaka rezerviranih za tehničara za mehaničko održavanje ili tehničara za održavanje električne energije.

7.1.2 ZAMJENA ČEŠLJEVA

Da biste zamijenili češljeve (13), postupite na sljedeći način:

- Stavite držač češljeva (14) na škripac i udarajte čekićem po vrhu češlja (13) dok se ne izvuče iz svojeg ležišta
- Umetnite u ležište novi češalj, pazeći da plastični urez pristonite na stijenku držača češljeva.

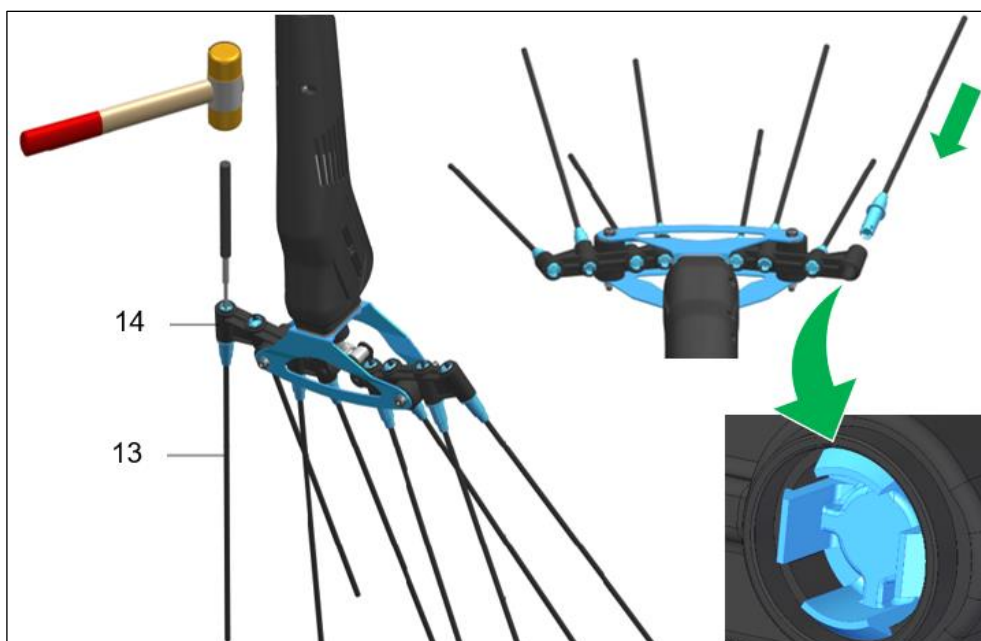

7.1.3 ZAMJENA OSIGURAČA



BILJEŠKA

Pregoreni osigurači mogu se prepoznati po slomljenom metalnom filamentu, kao što je prikazano na slici sa strane.

Posvijetlite svjetiljkom kako biste bolje otkrili je li osigurač pregorio.

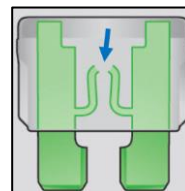

Da biste provjerili cjelovitost osigurača ili u slučaju nestanka struje, poduzmite sljedeće korake:

- Isključite prekidač ON-OFF (3) tako da ga stavite u položaj OFF/ISKLJUČENO.
- Odspojite kabel za napajanje (18) ili izvadite bateriju (24) iz alata.
- Izvucite osigurač (3)
- Ako je osigurač pregorio, zamijenite ga novim iste amperaže (iste boje i s istim natpisom) i iste veličine.

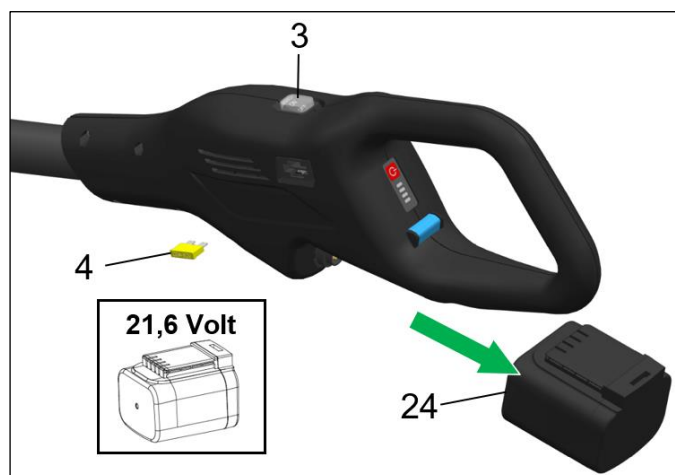
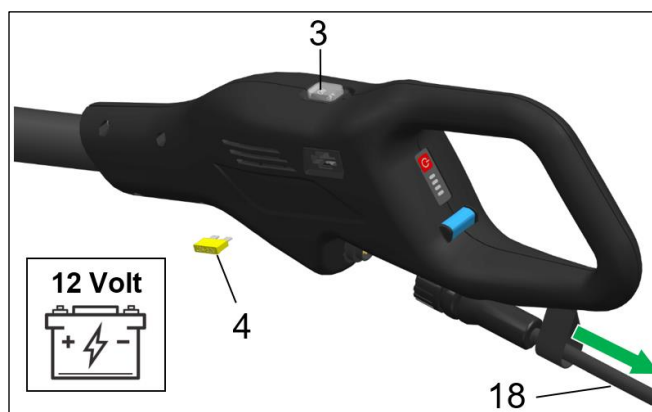
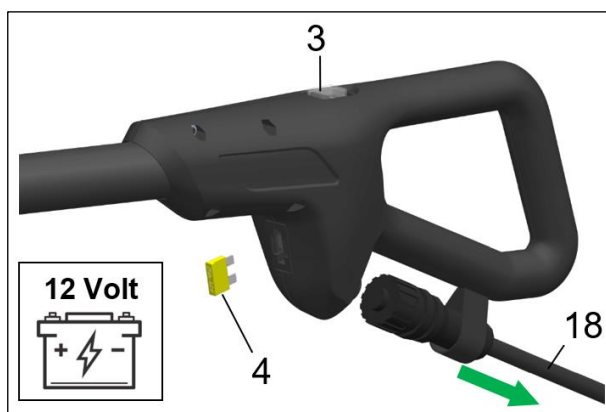

7.1.4 PODMAZIVANJE SPOJNIH KARIKA

Ovaj odjeljak sadrži informacije i upute koje treba slijediti kako bi se podmazale spojne karike. Povremeno podmažite spojne karike (15) s obje strane četkom.

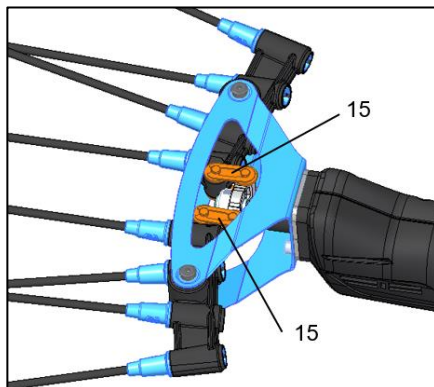

(*) Za preporučenu vrstu masti/maziva i/ili ljepila/brtvila, pogledajte odjeljak 7.3.3.

7.1.5 ČIŠĆENJE GLAVE I RUČKE

Ovaj odjeljak sadrži informacije i upute koje treba slijediti kako bi se očistila glava za berbu i ručka. Povremeno provjerite cjelovitost fiksnih štitnika i njihovih učvršćenja, s posebnim naglaskom na pristupna kućišta mehanici proizvoda.

Držite glavu i ručke čistima pomoću krpe ili četke.

Nemojte ih prskati ili uranjati u vodu.

Ne koristite sredstva za čišćenje koja bi ih mogla trajno oštetiti.

Posebno obratite pozornost na čistoću proreza na glavi, čija je funkcija kruženje zraka unutar glave radi hlađenja motora.



POZOR!

Čišćenje glave omogućuje smanjenje stvaranja trenja koje bi umanjilo izvedbe i autonomiju alata.

7.1.6 ODRŽAVANJE NA KRAJU RADA

Na kraju uporabe, ili u slučaju dugih razdoblja neaktivnosti:

- Slijedite postupak isključivanja i osiguravanja proizvoda kako je opisano u odjeljku 6.5.

7.2 SPECIJALISTIČKO ILI IZVANREDNO ODRŽAVANJE



Radnje izvanrednog održavanja mora izvoditi mehaničar ili elektrotehničar, ovisno o radnji koju treba izvršiti.



POZOR

Prije bilo kakve izvanredne aktivnosti održavanja, obvezno je osigurati proizvod, posebno:

- Nosite zaštitne rukavice otporne na probijanje.
- Isključite alat pomoću prekidača ON/OFF (3) u položaju OFF/ISKLJUČENO..
- Isključite kabel za napajanje (18) ili bateriju (24) iz alata.
- Smjestite bateriju na sigurno i suho mjesto i bez vremenskih utjecaja.



POZOR

Svaka operacija izvanrednog održavanja mora se provesti u Centru za tehničku pomoć.

7.3 ODRŽAVANJA

Aktivnosti održavanja proizvoda organizirane su kako je navedeno u ovom priručniku.

Dijelom potječu iz djelatnosti održavanja kojima je proizvod tradicionalno podvrgnut, a dijelom iz rezultata iskustva servisnih centara tvrtke CAMPAGNOLA S.r.l.

To omogućuje uključivanje informacija u jedan dokument koji uzima u obzir razlike specifične za proizvod.



BILJEŠKA

Operacije preventivnog i specijaliziranog održavanja (redovnog i izvanrednog) može izvesti, prema uputama u priručniku, klijent korisnik ili ovlašteni servisni centri tvrtke CAMPAGNOLA S.r.l.



POZOR

Dolje opisane radnje održavanja provode se sa zaustavljenim proizvodom i isključenom energijom.

7.3.1 PRAVILA IZRADE

Listovi za održavanje slijede shemu kompilacije u nastavku.

Predlaže se korištenje predloženih listova za održavanje (ili **ekvivalentnog sustava**) kako bi se održala funkcionalna organizacija održavanja.

CAMPAGNOLA By 1961 1961, SINCE 1958		SCHEMA DI CONTROLLO E MANUTENZIONE DEL PRODOTTO			
PRODOTTO:		MODELLO:	MATRICOLA:	DATA FABBRICAZIONE:	
DATA	INTERVENTO EFFETTUATO	MANUTENZIONE ESEGUITA	FIRMA	NOTE	DATA PROSSIMO INTERVENTO

Bitno je da se gornji obrazac popuni za svaku aktivnost održavanja, koju voditelj održavanja zatim mora čuvati u posebnom spremniku.

Podaci koji se moraju prijaviti na obrascu su:

- 1) Proizvod
- 2) Model
- 3) Brucoš
- 4) Datum proizvodnje
- 5) Datum intervencije
- 6) Vrsta intervencije
- 7) Izvršeno održavanje
- 8) Potpis operatora
- 9) Napomene (intervencijske napomene operatora)
- 10) Slijedeći datum intervencije (periodičnost)

**OPASNOST**

POSTUPCI ODRŽAVANJA MORAJU SE PROVODITI ONOLIKO ČESTO KOLIKO JE NAVEDENO U SLJEDEĆEM POGHLAVLJU.

BUDUĆI DA JE OVO PROIZVOD KOJIM SE UPRAVLJA RUČNO, ZAHTJEV PROVOĐENJA ODRŽAVANJA U VREMENIMA KOJE JE PROPISAO PROIZVOĐAČ TE BILJEŽENJE AKTIVNOSTI ODRŽAVANJA NA GORE NAVEDENOM LISTU ILI SLIČNOM SUSTAVU U SVRHU SLJEDIVOSTI I REGISTRACIJE JE OBAVEZNO.

7.3.2 POPIS AKTIVNOSTI I UČESTALOSTI ODRŽAVANJA

Donja tablica prikazuje intervencije održavanja, s relativnom učestalošću:

ODRŽAVANJE	REDOVNO					IZVANREDNO Na kraju svake radne sezone / najmanje jednom godišnje i u slučaju popravka ili obnove radnih uvjeta
	Prije uporabe	Svaka 2 sata rada	Svaki dan	Svaki tjedan	Svakih 90 dana	
Provjerite ukupnu cjelovitost proizvoda.	X					X
Provjerite integritet stražara.	X		X	X		X
Provjerite jesu li svi vijci pravilno zategnuti	X	X	X			X
Provjeriti otvore za hlađenje.	X	X	X	X		X
Provjerite cjelovitost kabela i priključka.	X			X		X
Provjerite učinkovitost baterija	X				X	X
Uklanjanje ostataka zbirke			X	X		X
Čišćenje glave i podmazivanje spojnih karika					X	X
Obrazac za reviziju koja se mora izvršiti u jednom od Ovlaštenih centara za potporu proizvođača.						X

Pojedinosti o načinima rada izvršenja potražite u ovom priručniku, a posebno u odj. 7.1 i 7.2.

7.3.3 PREPORUČENA MAZIVA I LJEPILA

Proizvod je projektiran na način da smanji radnje povezane s podmazivanjem; međutim, kao rezultat njegove inherentne uporabe, potrebna su odgovarajuća maziva, na primjer na spojnim karikama (15).

Karakteristike korištenih ulja za podmazivanje i ulja za podmazivanje

Informacijski listovi za masti i ulja za podmazivanje u ovom odjeljku sadrže samo glavne tehničke karakteristike potrebne za nabavu, ali ne i sigurnosne informacije vezane uz njihovu uporabu.

Prije uporabe zatražite od proizvođača „Sigurnosno-tehnički list proizvoda“, koji se također može naći na internetskoj stranici dobavljača.

Ne koristite masti osim onih koje je naveo proizvođač ako se namjeravaju koristiti.

Nemojte miješati s drugim mazivima.

Prilikom rukovanja/uporabe masti uvijek koristite nepropusne zaštitne rukavice i pridržavajte se sigurnosno-tehničkog lista masti.

Preporučuje se pažljivo postupanje u uporabi.

Zapravo, imajte na umu da:

- udisanje para koje nastaje izgorjelim proizvodom na temperaturi iznad 300 °C može uzrokovati abnormalnosti operatera;
- pušenje je zabranjeno;
- nakon rukovanja proizvodom obavezno je oprati ruke.

Masni komercijalni podaci	
Dobavljač	PAKELO MOTOR OIL S.r.l.
Tip	LIPO HEAVY GREASE 2
Uporaba	Mast za podmazivanje

BILJEŠKA: Gore navedena mast mora se koristiti za sve zadatke održavanja koji se odnose na podmazivanje spojnih karika.

Masni komercijalni podaci	
Dobavljač	PAKELO MOTOR OIL S.r.l.
Tip	PAKELO MULTIPLEX EP GRASE NLGI 2
Uporaba	Prikladno kada je potrebna iznimna otpornost na opterećenja i trošenje u više primjena.

BILJEŠKA: Gore navedena mast mora se koristiti za sve aktivnosti održavanja koje se odnose na podmazivanje zupčanika i mehaničkih dijelova u svim aktivnostima rastavljanja/sastavljanja i/ili postavljanja obuhvaćenih aktivnostima održavanja.

Karakteristike korištenog ljepljiva/brtvila

Tehnički list brtvila iz ovog odjeljka sadrže samo glavne tehničke karakteristike potrebne za nabavu, ali ne i sigurnosne informacije vezane uz njegovu uporabu.

Prije uporabe zatražite od proizvođača „Sigurnosno-tehnički list proizvoda“, koji se također može naći na internetskoj stranici dobavljača.

Proizvođač propisuje uporabu LOCTITE ljepljiva / brtvila. Ljepljivo omogućuje osoblju za održavanje da spriječi trajne kvarove opreme koji uzrokuju neplanirane zastoje. Dodatne tehničke detalje potražite u listu podataka Loctite dostupnom na web-mjestu dobavljača.

Proizvođač propisuje uporabu „**LOCTITE® 270™**“: brtvila za navoje visoke čvrstoće formuliranog za stezanje i brtvljenje vijaka i / ili svornjaka kako bi se spriječilo otpuštanje zbog vibracija.

Izvrstan na bilo kojem metalu, uključujući pasivne materijale (npr. nehrđajući čelik, aluminij, pocinčane površine). Može se rastaviti zagrijavanjem do 300 °C.

Proizvođač propisuje uporabu „**LOCTITE® 243™**“: brtvila za navoje srednje čvrstoće projektirane za stezanje i / ili brtvljenje pričvrstnih navojnih elemenata koji zahtijevaju normalno rastavljanje standardnim ručnim alatima.

Izvrstan na bilo kojem metalu, uključujući pasivne materijale (npr. nehrđajući čelik, aluminij, pocinčane površine). Može se rastaviti zagrijavanjem do 250 °C.

8. POTEŠKOĆE - UZROCI - RJEŠENJA

Radnje traženja kvarova i rješavanja problema može provoditi samo propisno obučeno osoblje koje je dobro razumjelo upute u ovom priručniku i u dostavljenoj dokumentaciji.

Situacije koje mogu dovesti do kvara obično se mogu pripisati nedostatku ili lošem održavanju ili kvaru neke mehaničke i / ili električne / elektroničke komponente proizvoda ili situaciji povezanoj s materijalom koji se obrađuje.

Sljedeća tablica prikazuje popis mogućih kvarova koji se mogu pojaviti na alatu. Stupac „Uzrok“ prikazuje uzrok koji je doveo do stanja kvara.

Stupac „Rješenje“ prikazuje korektivnu radnju za rješavanje situacije kvara koja se dogodila.

POTEŠKOĆA	UZROK	RJEŠENJE
Alat ne radi	Prekidač ON/OFF u položaju OFF/ISKLJUČENO	Premjestite prekidač u položaj ON/UKLJUČENO
	Prazna baterija	Napunite bateriju
	Priključak kabela baterije nije umetnut	Umetnite priključak
	Priključak je oštećen	Obratite se centru za tehničku pomoć (CAT).
Alat nema odgovarajuću snagu	Niska razina napunjenosti baterije	Napunite bateriju
Zaustavljanje alata tijekom uporabe	Prelaženje maksimalne granice struje	Provjerite i zamijenite osigurač
Alat se ne pokreće	Neispravno sklapanje električnih spojeva između šipke/glave i/ili šipke/ručke	Rastavite šipku i provjerite jesu li konektori ispravno umetnuti.
Prekomjerno pregrijavanje glave	Prisutnost prljavštine i/ili trošenja unutarnjih rotirajućih dijelova	Izvršite čišćenje i održavanje glave
Nenormalne vibracije češljeva.	Trošenje rotirajućih dijelova.	Izvršite čišćenje i održavanje glave.
	Neppravilno zatezanje vijaka za pričvršćivanje češlja.	Zatezanje vijka.

9. REZERVNI DIJELOVI

Kako naručiti rezervne dijelove:

Da biste naručili rezervne dijelove, obratite se lokalnom distributeru ili prodavatelju ili servisnom centru ovlaštenom od strane tvrtke CAMPAGNOLA S.r.l. i pritom navedite količinu i kod komada koji želite naručiti. Popis rezervnih dijelova možete pogledati na internetskoj stranici proizvođača CAMPAGNOLA S.r.l. Umjesto toga, pošaljite pisani zahtjev na:

Sjedište i tvornica CAMPAGNOLA S.r.l.
40069 ZOLA PREDOSA (BO) - Italija
Via Lazio, 21,23,23/A i 23/B Tel. +39 051 753500
Fax. +39 051 752551
www.campagnola.it - star@campagnola.it

i navedite:

- serijski broj proizvoda;
- tip jedinice kako je navedeno na natpisnoj pločici instaliranoj na proizvodu. Ako ga nema, navedite opis komada;
- opis;
- željenu količinu.

10. PRIVITKE

Ovo poglavlje sadrži popis DOKUMENATA koji se isporučuju s proizvodom i čine sastavni dio ovog priručnika kojeg isporučuje tvrtka CAMPAGNOLA S.r.l. i treba ga koristiti kao referencu za uporabu, rad i održavanje samih komponenti.

OPIS	GRADITELJ
Opći uvjeti jamstva	CAMPAGNOLA S.r.l.
Direktiva o strojevima za izjavu o sukladnosti	CAMPAGNOLA S.r.l.
Brzi vodič	CAMPAGNOLA S.r.l.



دليل الاستخدام والصيانة

الموديل MASTER الموديل MASTER PLUG-IN



آلة جني الثمار الكهربائية

عربي

ترجمة إلى العربية للإرشادات الأصلية

اقرأ دليل الاستخدام والصيانة جيداً وبانتباه قبل البدء في استخدام هذا المنتج



أي طلبات للحصول على نسخ من هذا الدليل، أو للحصول على معلومات، أو للحصول على خدمات الدعم الفني لدى العميل، أو طلب أي إيضاحات تخص المواصفات والمعلومات التقنية الواردة في هذه الوثيقة يجب توجيهها إلى البائع المعتمد، أو الموزع المعتمد في المنطقة، أو إلى أحد مراكز الدعم الفني المعتمدة لشركة:

Campagnola S.r.l.

مقر الشركة والمصنع

ZOLA PREDOSA (BO) 40069 إيطاليا

23/23، أ، 23/23، ب، 25 ش لاتسيو، هاتف: +39 051 753500

فاكس: +39 051 752551

star@campagnola.it www.campagnola.it

تحتفظ الشركة المصنعة بنسخة من هذا الدليل لمدة عشر (10) سنوات بدءاً من تاريخ التصنيع.

تمت صياغة نصوص هذا الدليل والصور التوضيحية الواردة فيه بعناية فائقة. ولكن بالرغم من ذلك تحتفظ شركة CAMPAGNOLA S.r.l. لنفسها بحق تعديل و/أو تحديث المعلومات والبيانات الواردة في هذا الدليل بغرض تصويب أي أخطاء في الطباعة و/أو زيادة مستوى دقة البيانات والمعلومات الواردة في هذا الدليل دون سابق إنذار ودون أدنى التزام على الشركة بضرورة تبليغ العملاء والمستخدمين عن ذلك.

الأوصاف والرسوم التوضيحية المرفقة بهذا المنشور ليست ملزمة؛ ولذلك، تحتفظ شركة CAMPAGNOLA S.r.l. بالحق في إجراء أي تغييرات على الأجهزة أو المكونات أو توريد الملحقات التي تراها مناسبة بغرض تحسين أداء المنتج أو لأي متطلبات أخرى لا تمس سلامة المنتج نفسه في أي وقت من الأوقات ودون الالتزام بتحديث هذا المنشور.

يتحمل المستخدم أيضاً مسؤولية التأكد من أنه في حالة تعديل هذا الوثيقة من قبل الشركة المصنعة، فإنه يجب أن تتواجد الإصدارات المحدثة فقط من دليل الاستخدام في أماكن استخدام المنتج.

يعتبر محتوى هذا الدليل ذو طبيعة تقنية خالصة وهو ملك لشركة CAMPAGNOLA S.r.l.

غير مسموح بترجمة أي جزء من هذا الكتيب للغة أخرى و/أو تعديله و/أو نسخه في صورة أخرى و/أو وسيلة ميكانيكية أو إلكترونية أو تصوير أو تسجيل أو غيرها، دون الحصول على تصديق واعتماد مسبق مكتوب من قبل شركة Campagnola Srl.

تحتفظ الشركة المالكة لهذه البيانات بحق حمايتها بقوة القانون.

حُررت هذه الوثيقة بما يتوافق ويتطابق مع نصوص النقطة 1.7.4 من اللائحة الأوروبية رقم 2006/42/CE

عميلنا العزيز،

نشكركم شركة CAMPAGNOLA S.r.l. على شرائك لهذا المنتج وتدعوك لقراءة هذا الدليل وفهم محتوياته.

إن القدرة على تفسير السوق باستجابات محددة وديناميكيات شاملة وواقعية، جنباً إلى جنب مع ضمان المعرفة الواسعة في القطاع جعلت من الشركة المصنعة لهذا المنتج CAMPAGNOLA S.r.l. واحدة من الشركات الرائدة في العالم في تصميم وتشبيد وتصنيع معدات التشذيب والحصاد.

ومن خلال شبكة مبيعات ودعم فعالة توظف الأفراد المؤهلين تأهيلاً عالياً، تقدم الشركة المصنعة CAMPAGNOLA S.r.l. مجموعة واسعة من المنتجات:

- مقصات تقطيع وآلات تقليم بسلسلة تشغيل هوائية أو كهروميكانيكية (البطارية) لعمليات التقليم، كما توفر أيضاً وصلات تطويل؛
- آلات جني ثمار هوائية، وآلية، وكهروميكانيكية (البطارية) لجمع ثمار الزيتون ومختلف أنواع الفاكهة؛
- ضواغط للتثبيت الثلاثي للجرار والضواغط الآلة التي تعمل بالمحرك؛
- آلة الربط الكهروميكانيكية.

يمكن تلخيص أسباب اختيار هذه المنتجات وتفضيلها على غيرها في النقاط التالية:

- < سهولة التعامل مع المنتجات وكفاءتها التشغيلية العملية؛
- < تنوع وتعددية الاستخدام؛
- < جودة المواد التصنيعية؛
- < موثوقية الأداء؛
- < الهندسة التصميمية المريحة.

تم تبسيط وتسهيل عملية الاطلاع على هذا الدليل ومحتوياته التقنية عبر إدخال فهرس للموضوعات في الصفحة الأولى، وعبر توفير مخطط شكلي توضيحي يسمح بتحديد أماكن الموضوعات بطريقة فورية وسهلة.

تتكون الوثائق المرفقة بالمنتج من هذا الدليل ومن مجموعة الوثائق الأخرى المذكورة، حال وجودها، في فصل المرفقات الذي يُعتبر جزءاً أساسياً لا يتجزأ من هذا الدليل.

ستعثر في هذا الدليل على جميع المعلومات والبيانات الضرورية لاستخدام هذا المنتج بالشكل الصحيح، بالإضافة إلى الإرشادات والتوجيهات اللازمة لتثبيت، وتشغيل، وصيانة، وتخريد هذا المنتج.

يجب إلزامياً على المستخدم أن يقرأ هذا الدليل ويفهم جميع مكوناته ومحتوياته، ويجب عليه أيضاً أن يلتزم تماماً بكافة التحذيرات والتوجيهات والإرشادات الواردة في مجموعة الوثائق المرفقة بهذا الدليل.

ندعوك للتواصل مباشرة مع شركة CAMPAGNOLA S.r.l. أو البائع المعتمد لمنتجاتها في منطقتك من أجل الحصول على أي قطع غيار تحتاجها، أو للحصول على أي نصائح وتوجيهات حول كيفية اختيار المعدات والأدوات الخاصة، أو ببساطة لمعرفة المزيد من المعلومات حول المنتج الذي قمت بشرائه. التعليمات والإرشادات الأصلية تم تحريرها باللغة الإيطالية. أية لغة أخرى تعتبر ترجمة عن اللغة الأصل التي هي اللغة الإيطالية.

443	عربي
446	1. معلومات عامة
446	1.1 مقدمة
447	1.2 تأهيل وتخصص طاقم العمل
447	1.3 قواعد الأمان والسلامة المذكورة في هذا الدليل
448	1.4 الرموز المستخدمة في هذا الدليل
450	1.5 أدوات ومعدات الوقاية الشخصية أثناء العمل (PPE)
451	1.6 حظر إجراء أي تعديلات
451	1.7 المصطلحات والاختصارات المستخدمة
452	1.8 الضمان
452	2. الوصف التقني للمنتج
452	2.1 التعريف بالمنتج
453	2.2 البيانات التقنية
454	2.3 تقديم الموديلات المتاحة
455	3. وصف المنتج
455	3.1 الاستخدام المسموح به للمنتج - الاستخدام المحدد
455	3.2 الاستخدام غير المسموح به
456	3.3 مكونات وأجزاء المنتج
458	3.4 أجزاء ملحقات تشغيلية
458	3.5 المواصفات العامة للتشغيل
458	3.6 استخدام البطاريات
460	3.7 باستخدام شاحن البطاريات
460	4. الأمان والسلامة
460	4.1 معلومات عامة
460	4.2 التوجيهات التطبيقية والمعايير التقنية المرجعية
461	4.3 شهادة اعتماد المنتج
461	4.4 علامة المطابقة للمواصفات الأوروبية CE
462	4.5 حدود الاستخدام
462	4.6 المناطق الخطرة
462	4.7 الظروف البيئية لمكان الاستخدام
463	4.8 الاهتزازات
463	4.9 الضوضاء التشغيلية
464	4.10 التخلص من المواد المنتهية الاستعمال
464	4.11 مبادئ توجيهية بشأن النفايات الخاصة
465	4.11.1 البطاريات
465	4.12 أدوات الأمان والسلامة المطبقة على المنتج
465	4.12.1 أدوات الحماية الثابتة
465	4.12.2 جهاز ضد الحمل الكهربائي الزائد
466	4.13 الأخطار المتبقية
466	4.13.1 خطر الاصطدام والسحق
466	4.13.2 خطر نشوب حريق
467	4.13.3 الأجواء المعرضة للانفجار:
467	4.13.4 خطر الإصابة بالعمى
467	4.13.5 خطر السقوط، وتقاذف وتطاير الأشياء
468	4.13.6 خطر الانزلاق
468	4.13.7 خطر التعرض لظاهرة الضرب بالسوط
468	4.13.8 خطر التعثر والعرقلة
468	4.13.9 أعطال دوائر التشغيل
468	4.13.10 خطر صواعق البرق والرعد
468	4.14 وصف الأخطار الإضافية لاستخدام الآلة
470	4.15 توجيهات وتنبيهات إضافية
470	4.16 ملاحظات عامة عن سلوك طاقم العمل أثناء استخدام الآلة
471	4.17 اللوحات التحذيرية والتنبيهية
472	4.17.1 مكان اللوحات التحذيرية والتنبيهية
473	5. التنبيه
473	5.1 التغليف وفك التغليف

473	التخزين	5.1.1
474	تجميع مكونات وأجزاء المنتج	5.2
476	فحوصات وعمليات تحقق قبل بدء تشغيل المنتج	5.3
476	التوقف نهائيًا عن استخدام الآلة	5.4
477	الاستخدام والتشغيل	6.
477	معلومات عامة	6.1
478	التشغيل	6.2
478	بدء تشغيل المنتج	6.2.1
478	استخدام المنتج	6.2.2
479	إيقاف المنتج	6.2.3
479	تحريك ومناولة المنتج	6.3
479	التوقف المؤقت	6.4
480	الصيانة	7.
480	الصيانة الوقائية أو العادية	7.1
481	مستويات عزم دوران إحكام الربط والشد	7.1.1
481	استبدال أشواك أمشاط الحصاد	7.1.2
482	استبدال المصهر الكهربائي	7.1.3
482	تشحيم الوصلات وأكواع التوصيل	7.1.4
483	تنظيف رأس الجمع والحصاد والمقبض	7.1.5
483	الصيانة في نهاية العمل	7.1.6
483	الصيانة المتخصصة أو الصيانة الاستثنائية غير العادية	7.2
483	مخطط الصيانة	7.3
484	معيير التجميع	7.3.1
485	قائمة أنشطة وعمليات الصيانة ووتيرة تكرارها	7.3.2
485	مواد التشحيم والمواد اللاصقة الموصى بها	7.3.3
486	الأعطال - الأسباب - الحلول	8.
487	قطع الغيار	9.
487	المرفقات	10.

1. معلومات عامة

دليل الاستخدام هذا، وكذلك شهادة المطابقة للمواصفات الأوروبية، هو جزء أساسي لا يتجزأ من المنتج ويجب أن يرافقه دائمًا في كل تحركاته أو عند إعادة بيعه الآخرين. من واجب المستخدم الحفاظ على سلامة هذه الوثيقة للسماح بالرجوع إليها طوال عمر المنتج.

تأتي هذه الوثيقة بتنسيق ملف إلكتروني ويمكن تنزيلها من الموقع الإلكتروني للشركة www.campagnola.it أو من خلال المسح الضوئي لرمز الاستجابة السريعة QR-Code الموجود في علبة تغليف هذا المنتج. يعكس دليل الاستخدام الحالة الفنية والتقنية لهذا المنتج لحظة توريده.

تخلي جهة التصنيع نفسها من أي مسؤولية ناجمة عن عيوب التصنيع أو الأضرار التي قد يسببها المنتج للممتلكات أو الأشخاص أو الحيوانات في الحالات التالية:

- الاستخدام غير المناسب للمنتج لأغراض و/أو وظائف أخرى غير تلك التي تم تصميمه من أجلها؛
- عدم الامتثال للتعليمات الواردة في هذا الدليل.
- عدم الالتزام بالمواصفات التقنية التي تحددها الشركة المصنعة وخاصةً المتعلقة بحالات وطرق الاستخدامات المحددة لهذا المنتج.
- الاستخدام في ظروف تشغيل بيئية غير تلك المشار إليها في هذا الدليل.
- عدم الامتثال لشروط/تعليمات التجميع.
- عدم كفاية أو عدم إجراء الصيانة الدورية.
- إجراء أي تعديلات أو تدخلات على المنتج تؤدي إلى اختلاف إجراء ضبط تكوين وتهبئة الإعدادات التي عليها هذا المنتج.
- استخدام قطع غيار غير أصلية أو غير مخصصة لهذا الموديل.
- استخدام المنتج في أماكن مغلقة و/أو مصنفة على أنها غير مواتية للاستخدام المنتج.
- الاستخدام بالقرب من خطوط الكهرباء الهوائية.
- استخدام هذا المنتج من قبل أطفال أقل من 18 عامًا أو مسنين أكبر من سن 80 عامًا أو أشخاص محدودو القدرات الجسدية و/أو النفسية و/أو المصابين بأي أمراض تجعلهم غير مؤهلين لاستخدام هذه النوعية من المنتجات.
- استخدام المنتج من قبل أشخاص غير مؤهلين أو غير مصرح لهم، أو غير مدربين على كيفية الاستخدام الصحيح من خلال قراءة وفهم كافة ما هو وارد في هذا الدليل.
- الاستخدام من قبل أشخاص غير مؤهلين بشكل مناسب أو ليسوا على اطلاع كافٍ على النحو المطلوب بموجب المرسوم التشريعي 2008/81 في إيطاليا (التوجيه الأوروبي المعياري CE/89/391 أو CE/2009/104 و/أو القوانين الوطنية والمحلية ذات الصلة) المتعلقة بسلامة بيئة وأماكن العمل.
- الاستخدام غير المتوافق مع قوانين سلامة الأجهزة و/أو معايير السلامة المنصوص عليها من قبل التشريعات الأوروبية و/أو التشريعات الوطنية المحددة السارية في أماكن العمل.
- عدم الامتثال الكلي أو الجزئي لهذه التعليمات و/أو ملاحظات الحظر والإرشادات الواردة في هذا الدليل.
- الأحداث الاستثنائية.

تقع مسؤولية تطبيق إرشادات السلامة الموضحة أدناه على عاتق المستخدم/صاحب العمل المسؤولين عن الأنشطة المنصوص عليها، والذين يجب عليهم التأكد من أن فريق العمل المصرح له بالاستخدام والصيانة وما إلى ذلك:

- مؤهل للقيام بالنشاط المطلوب؛
- مؤهل ومدرب على استخدام المنتج وتنفيذ أنشطة الصيانة.
- يعرف ويلتزم بالإرشادات الواردة في هذه الوثيقة بصراحة.
- يعرف ويطبق معايير السلامة العامة والمعايير الخاصة المطبقة على المنتج وأماكن العمل ذات الصلة.

يجب على طاقم العمل الذي يستخدم هذا المنتج أن يحضر إلى مكان العمل وهو في كامل لياقته البدنية والنفسية بشكل يمكنه من القيام بالأعمال المكلف بها على النحو الصحيح والأمن.

يُحظر حظرًا تامًا تناول أي مشروبات كحولية أو مواد مخدرة أو أدوية من شأنها أن تؤثر سلبيًا على القدرات الجسدية والعقلية لمستخدم هذا المنتج.

يُمكن لعدم مُراعاة واحترام قواعد الأمان والسلامة المحددة في هذا الشأن أن يعرّض المستخدم للإصابات/الحوادث ويسبب أضرارًا كبيرة لمكونات الجهاز ولوحدة التحكم فيه.

من المتطلبات الإلزامية أن يكون جميع موظفي المستخدم/صاحب العمل وخاصةً موظفي الصيانة الفنية قد قرووا وفهموا هذا الدليل، وأن يكونوا على دراية بالمبادئ الأساسية للميكانيكا والكهرباء ولديهم خبرة في استخدام هذه المنتجات/الألات.

يُمكن لعدم مُراعاة واحترام قواعد الأمان والسلامة وإرشادات الاستخدام المحددة في هذا الشأن أن يعرّض المستخدم للإصابات/الحوادث والممتلكات للأضرار والتلفيات ويسبب أضرارًا كبيرة لمكونات الجهاز ولوحدة التحكم فيه.

إن قراءة هذا الدليل حتى ولو بشكل كامل ووافٍ لا يمكنها أن تحل بأي حال من الأحوال محل الخبرة السابقة لطاقم العمل المستخدم لهذا المنتج.

يمكن للمستخدم، في أي وقت، الاتصال بالشركة المصنعة لطلب مزيد من المعلومات بالإضافة إلى المعلومات الواردة هنا، وكذلك الإبلاغ عن أي اقتراحات للتحسين.

1.1 مقدمة

من أجل ضمان توافر الحد الأقصى لموثوقية الأداء التشغيلي لهذا المنتج، قامت شركة CAMPAGNOLA S.r.l. بعملية انتقاء دقيقة وصارمة للخامات والمكونات والأجزاء المستخدمة في تصنيع هذا المنتج. إن حُسن الأداء الوظيفي وسلامة التشغيل الخاصة بهذا المنتج مع مرور الوقت يعتمد على استخدامه وصيانته بالشكل الصحيح، وفقًا للإرشادات ذات الصلة المذكورة في هذه الوثيقة وفي جميع الوثائق الأخرى المرفقة به.

وعلى الرغم من كافة التدابير والتجهيزات والتحوطات التصميمية والتصنيعية المتبعة في هذا المنتج إلا أنه من المهم للغاية اتباع كافة الإرشادات والتوجيهات التي تحددها الشركة المصنعة من أجل استخدام هذا المنتج بأمان وسلامة مع مرور الوقت، كما يجب تشغيله في إطار الظروف والمحددات والقوانين السارية والمعمول بها في بلد الاستخدام.

إن الهدف من هذا الدليل هو توفير البيانات والمعلومات التقنية اللازمة لطاقم العمل المكلف باستخدام المنتج من أجل إجراء عمليات التثبيت والاستخدام والتشغيل

إن الإرشادات الواردة في هذا الدليل موجهة إلى كامل أفراد طاقم العمل المستخدم لهذا المنتج والذي يجب أن يكون على دراية وافية بالموصفات والمعلومات الميكانيكية والهوائية والكهربائية والإلكترونية ذات الصلة بهذا المنتج، وذلك كله يجب أن يكون في إطار احترام ومراعاة الإرشادات والتوجيهات الواردة في هذا الدليل.

يحتوي دليل الاستخدام والصيانة هذا على المعلومات الضرورية لفهم الطرق التشغيلية الصحيحة لهذا المنتج وكيفية استعماله بشكل آمن وخاصة المعلومات المتعلقة بأمور التجميع والتشغيل والصيانة، وتحديدًا ما يلي: الوصف التقني لمختلف المجموعات التشغيلية في هذا المنتج وملحقاته، ونظم الأمان والسلامة فيه وطرق استخدام وتشغيل أدوات ومعدات الفحص التشخيصي لحالة المنتج، والإجراءات والمعلومات الخاصة بأعمال الصيانة العادية الدورية للجهاز.

من أجل استخدام هذا المنتج بالشكل الصحيح، يجب التحقق من أن بيئة الاستخدام مواتية وتتوافر فيها المواصفات المحددة في القوانين والتشريعات المعمول بها في هذا الشأن والمتعلقة بمسائل الأمان والسلامة والصحة، وفي إطار التوجيهات والمحاذير الواردة في هذا الدليل.

1.2 تأهيل وتخصص طاقم العمل

جميع التفاعلات بين الإنسان-الماكينة الموصوفة في هذا الدليل يجب أن يقوم على تنفيذها طاقم عمل محدد على النحو الوارد في تعليمات الشركة المصنعة. سيتم إرفاق جميع العمليات الموصوفة بالرسم التخطيطي الخاص بالمشغل الذي تم اعتباره الأنسب للمهام اللازم تنفيذها. نورد فيما يلي الإرشادات المتعلقة بمؤهلات وتخصصات أفراد طاقم العمل والتي يجب توافرها من أجل القيام بالأنشطة المقررة لهذا المنتج.



المشغل

هو طاقم العمل المؤهل والمدرب جيدًا، والمصرح له استخدام هذا المنتج وذلك من خلال القراءة الكاملة والوافية لهذا الدليل بكافة محتوياته وأجزائه وفهم كامل ما ورد فيه، بالإضافة إلى ضرورة امتلاك المعرفة والخبرة الضروريين لاستخدام هذا المنتج بأمان وسلامة من أجل القيام بالأعمال والأنشطة التي صُنعت لهذا المنتج للقيام بها وتأديتها.

يجب أن يكون قادرًا على تنفيذ جميع العمليات اللازمة للتجميع والتركييب والتشغيل السليم للماكينة، وكذلك لسلامته الشخصية وأي متعاونين محتملين. يجب أن يمتلك خبرة مثبتة في الاستخدام الصحيح لهذه الأنواع من الماكينات ومصرح له باستخدامها. يجب تدريبه وتعليمه بشكل صحيح في هذا الصدد أيضًا من خلال فهم هذا الدليل، وبعد حضور الدورات التي تتطلبها الأحكام التشريعية السارية.

في حالة وجود أي شكوك، يجب عليه إبلاغ رئيسه بأي أعطال تشغيلية. غير مصرح للمشغل بإجراء أي عمليات صيانة باستثناء عمليات الصيانة المتعلقة بإجراءات التنظيف، والتشحيم، واستبدال أمشاط أشواك رؤوس الحصاد، وإجراء أي عمليات ضبط مسموح للمشغل أن يقوم بها وموصوفة في فصل عمليات الصيانة ذي الصلة.



فني الصيانة الميكانيكية

فني مؤهل قادر على استخدام الآلة مثل المشغل (له نفس المواصفات المذكورة هنا في الأعلى)، وفحص الأجزاء الميكانيكية لإجراء التعديلات والصيانة والإصلاحات، وقادر على قراءة المخططات والرسومات الفنية وقوائم قطع الغيار. إنه غير مؤهل لإجراء أي عمليات صيانة على الأجزاء الكهربائية (إذا ما كانت موجودة). عند الضرورة، يمكنه إعطاء المشغل تعليمات بشأن الاستخدام الصحيح للماكينة لأغراض الإنتاج.



فني الصيانة الكهربائية

إنه الفني المؤهل والقادر على استخدام المنتج مثل المشغل (المحددة صفاته أعلاه)، وإجراء التدخلات المطلوبة لعمليات الضبط والأجزاء الكهربائية في إطار عمليات الصيانة أو الإصلاح أو استبدال القطع المعطلة و/أو المتآكلة. يجب أن يكون قادرًا على قراءة المخططات الكهربائية، للتحقق من الدورة الوظيفية الصحيحة. يمكنه العمل في حالة وجود تيار كهربائي داخل الأجزاء الداخلية الكهربائية و/أو عند استخدام أجهزة وأدوات الفحص والتحكم ذات الصلة في إطار المواصفات المخصصة لطاقم العمل المؤهل والمعتمد (PEI) (انظر القاعدتين المعياريتين 1-50110EN و 2-50110EN). عند الضرورة، يمكنه إعطاء المشغل تعليمات بشأن الاستخدام الصحيح للماكينة لأغراض الإنتاج.

مراكز الصيانة والدعم الفني

هي مراكز الصيانة والدعم الفني والتقني (وتسمى أيضًا C.A.T). التي فوضتها شركة CAMPAGNOLA S.r.l. بتنفيذ أنشطة خدمة/إصلاح منتجات شركة Campagnola.

1.3 قواعد الأمان والسلامة المذكورة في هذا الدليل





تهدف المتطلبات والتوجيهات والإرشادات والقواعد وملاحظات الأمان والسلامة الواردة في مختلف فصول هذا الدليل إلى تحديد سلسلة من التصرفات والسلوكيات والالتزامات التي ينبغي الحرص على اتباعها عند القيام بجميع الأعمال على الجهاز بهدف أن يعمل طاقم العمل في أمان وللمحافظة على سلامة الأدوات التشغيلية والبيئة المحيطة.

قواعد الأمان والسلامة المذكورة موجهة إلى جميع أفراد طاقم العمل المؤهل والمدرب جيدًا والمصرح له القيام بمختلف الأنشطة والأعمال والعمليات المتعلقة باستخدام وتشغيل وصيانة المنتج موضوع هذا الدليل:

- . النقل،
- . التجميع/التثبيت،
- . التشغيل،
- . الاستخدام،
- . الصيانة،
- . النظافة،
- . التوقف نهائيًا عن استخدام الآلة والتخلص منها.

1.4 الرموز المستخدمة في هذا الدليل

تم في هذا الدليل استخدام بعض الرموز لتنبيه القارئ لبعض الأشياء ولإظهار العديد من الأوجه التي لها أهمية خاصة في هذا المنتج. يوضِّح الجدول التالي مدلول الرموز المختلفة المستخدمة في هذا الدليل.

الرمز	المدلول	ملاحظات
 خطر	خطر	يشير إلى وجود خطر التعرُّض للإصابات وحوادث العمل، أو الإعاقة، أو الإصابات الخطيرة التي يمكن أن تعرض طاقم العمل للموت. انتبه إلى مجموعات النصوص التي يشير إليها هذا الرمز.
 انتبه!	انتبه!	يمثل تنبيهًا تحذيريًا بوجود خطر التعرُّض للإصابات وحوادث العمل أو إصابات متوسطة لطاقم العمل المستخدم للآلة واحتمالية تضرر المنتج نفسه جراء ذلك والأجهزة والمعدات الأخرى ذات الصلة، وإمكانية تعريض ممتلكات أو أشياء أخرى قريبة تخص المشتري/المستخدم انتبه جيدًا إلى النصوص المشار إليها بهذا الرمز.
 هام تحذير	هام تحذير	يشير إلى تحذير أو ملاحظة حول الوظائف الرئيسية أو المعلومات المفيدة. انتبه جيدًا إلى النصوص المشار إليها بهذا الرمز.
 إرشادات	إرشادات	يشير إلى متطلب إلزامي يجب القيام به ومراعاته من قِبل جميع أفراد طاقم العمل (المستخدم، وفني الصيانة، وما إلى ذلك) وذلك عبر القراءة والفهم الكاملين لجميع أجزاء ومحتويات دليل الاستخدام والصيانة المرفق بالمنتج.





يصف الجدول التالي مدلول الرموز المختلفة المستخدمة في هذا الدليل والتي يمكن أن تتواجد على المنتج.

بالنسبة لنوعية ومكان الرمز المستخدم على المنتج، ارجع إلى الفصل 4 من هذا الدليل.

تم وضع ملصقات تعريفية ومخططات توضيحية على المنتج و/أو الوحدات التصنيعية ذات الصلة وذلك من أجل الإشارة إلى أي أخطار متبقية والإجراءات التي يجب إلزاميًا اتخاذها وفقًا لتدابير وإجراءات الأمان والسلامة المشار إليها في هذا الدليل.

تكتسب إشارات وعلامات الأمان والسلامة مدلولات متنوعة ومختلفة وفقًا للونها وشكلها الهندسي. وعلى وجه الخصوص، يُرجى ملاحظة أن عدم الالتزام بإشارات وعلامات الأمان والسلامة يمكن أن يؤدي إلى تعريض المستخدم والآلة لمواقف خطيرة مع آثار ضارة محتملة مثل الإصابة الشخصية الخطيرة أو الوفاة و/أو تلف المعدات نفسها.

وفقًا للأخطار المتبقية، بمختلف أنواعها وطبيعتها والتي تم تحديدها لهذا المنتج، فإن الشركة المصنِّعة قامت بموضع اللوحات التحذيرية والتنبيهية القياسية الخاصة بالأخطار والتحذيرات والالتزامات المحددة وفقًا للتوجيهات والتشريعات الأوروبية المتعلقة بالرسوم والمخططات الإرشادية القياسية التي ينبغي استخدامها.

اللون	الشكل	المدلول
أصفر اللون		خطر
أحمر اللون		ممنوع
أزرق اللون		أمر إلزامي
أزرق اللون		معلومات

الرمز	المدلول	ملاحظات
	خطر عام	انتبه إلى الأخطار المحددة بالرموز التنبيهية الإضافية
	خطر التعرض لأشياء وأدوات حادة قاطعة	يشير إلى وجود عناصر حادة قاطعة؛ خطر التعرض للإصابات وحوادث العمل، لطاغم العمل المكلف/المستخدم. يجب على طاغم العمل المكلف/المستخدم أن ينتبه لأقصى درجة إلى الإشارات التنبيهية والمناطق التي يوجد فيها هذا الرمز والمحافظة على المسافات الفاصلة المقررة للأمان والسلامة.
	خطر وجود أسطح ساخنة	يشير إلى وجود خطر تعرض المستخدم للإصابة. يجب إلزاميًا استخدام الملابس المناسبة مثل قفازات الحماية من درجة الحرارة العالية، ونظارات حماية العينين، وقناع حماية الوجه.
	خطر وجود تيار كهربائي.	يشير إلى وجود خطر التعرض الخطيرة التي يمكن أن تعرض طاغم العمل المكلف/المستخدم للموت. يجب الانتباه بشدة إلى المواضع والحالات التي تكون مصحوبة بهذه الإشارة التنبيهية، ويجب عدم الدخول إلى المناطق التي تشير إليها هذه الإشارة التنبيهية إلا بعد فصل التيار الكهربائي عن هذه المناطق.
	خطر التعرض للأجزاء والمكونات المتحركة	يشير إلى خطر التعرض لمناطق و/أو أماكن بها أجزاء ومكونات متحركة. يجب على طاغم العمل المكلف/المستخدم أن ينتبه لأقصى درجة إلى الإشارات التنبيهية والمناطق التي يوجد فيها هذا الرمز والمحافظة على المسافات الفاصلة المقررة للأمان والسلامة.
	خطر التعرض لسحق الأيدي	يشير إلى وجود خطر تمثله حركة العلق الخاصة بالأجزاء الميكانيكية في الآلة؛ مع خطر التعرض للإصابات وحوادث العمل بالنسبة لطاغم العمل المكلف/المستخدم. يجب على طاغم العمل المكلف/المستخدم أن ينتبه لأقصى درجة إلى الإشارات التنبيهية والمناطق التي يوجد فيها هذا الرمز والمحافظة على المسافات الفاصلة المقررة للأمان والسلامة.
	خطر التعرض للأشياء المقذوفة والمتطايرة	يجب على طاغم العمل المكلف/المستخدم أن ينتبه لأقصى درجة إلى الإشارات التنبيهية والمناطق التي يوجد فيها هذا الرمز والمحافظة على المسافات الفاصلة المقررة للأمان والسلامة واستخدام أدوات ومعدات الوقاية الشخصية أثناء العمل (PPE).
	خطر وجود خطوط تيار كهربائي أو أجزاء ومكونات بها تيار كهربائي	انتبه إلى عدم استخدام المنتج في حالة وجود خطوط تيار كهربائي أو أجزاء بها تيار كهربائي. إبق على مسافة فاصلة تزيد عن 15 مترًا بعيدًا عن أي خطوط أو أجزاء بها تيار كهربائي.
	يُحظر استخدام السنّة اللهب المكشوفة	يُحظر استخدام السنّة اللهب المكشوفة. يجب حماية المنتج و/أو البطارية من الحرارة أو السنّة اللهب.
	يُحظر استخدام المنتج في الظروف المناخية غير المواتية	يُحظر استخدام المنتج في الظروف المناخية غير المواتية مثل حالات هطول الأمطار، أو وجود صواعق البرق والرعد، أو تساقط الثلوج، وما إلى ذلك.
تحذيرات ومحظورات محددة للبطاريات		
	خطر محدد لبطاريات الليثيوم أيون	يمكن أن تنفجر بطاريات الليثيوم أيون أو تتسبب في نشوب حرائق أو توليد تأثيرات حرارية غير مرغوب فيها مثل "الانفلات الحراري (Thermal Runaway)" (*)، إذا تم تفكيكها، أو حدث ماس كهربائي في دائرتها التشغيلية، أو تضررت، أو تم التعامل معها بشكل غير صحيح. لا تعرض البطاريات للماء أو النار أو درجات الحرارة العالية.
	لا تتخلص من البطاريات عبر إلقائها في البيئة المحيطة	لا تتخلص من البطاريات عبر إلقائها في الماء أو دفنها في الأرض، ولا تجعلها تتسبب في تلوث البيئة. اتبع التعليمات الواردة في الدليل للتخلص السليم من البطاريات.
	يُحظر ملامسة البطاريات لمصادر الحرارة	لا تقم بإلقاء البطاريات في النار ولا تعرضها لمصادر الحرارة مثل الحرارة الناتجة عن السخانات واللمب والليزر ومصادر الحث وغيرها.
	لا تعرض المنتج لمصادر الحرارة	يحظر تعريض المنتج لأي مصدر حرارة مباشرة أو غير مباشرة.

المتطلبات المطبقة على المنتج والبطارية

يشير إلى ضرورة قيام المشغلين وموظفي الصيانة بقراءة دليل المستخدم والصيانة (MUM) دائماً قبل أي إجراء أي نشاط (التفريغ، التجميع/التركيب، الاستخدام، الصيانة، إلخ) و/أو أي تعامل مع المنتج.

يجب إلزامياً قراءة هذا الدليل



ملاحظة



بالنسبة لنوعية وأماكن تواجد اللوحات التحذيرية والتنبيهية الموجودة على المنتج، ارجع إلى القسم 4.17 المخصص لذلك، حيث تم في هذا القسم ذكر وتحديد أماكن تواجد هذه اللوحات التحذيرية والتنبيهية الخاصة بالأخطار، والمحظورات، والالتزامات مع مدلولاتها ذات الصلة.

1.5 أدوات ومعدات الوقاية الشخصية أثناء العمل (PPE)

يجب على طاقم العمل الموكل باستخدام الآلة وصيانتها، والذي يقوم بمختلف الأعمال والتدخلات المحددة على هذا المنتج، أن يستخدم أدوات ومعدات الوقاية الشخصية أثناء العمل (PPE) وذلك بهدف منع حدوث أي أخطار/أضرار أو تلفيات قد تحدث، ومن بين هذه الأدوات والمعدات نذكر ما يلي:

- خوذة حماية الرأس؛
- نظارات الحماية وقناع حماية الوجه من التعرض لأي شظايا متقذفة أو أتربة أو أوساخ ناتجة عن استخدام هذا المنتج؛
- قفازات حماية اليدين، وأحذية الوقاية من حوادث العمل وذلك بهدف حماية أفراد طاقم العمل من أي أخطار مثل التعرض للسحق، أو البتر، أو القطع، وما إلى ذلك؛
- سماعات حماية الأذنين من الضوضاء



انتبه!

يجب أن تتوافق ملابس أولئك الذين يعملون أو يقومون بصيانة المنتج مع متطلبات السلامة الأساسية المحددة في اللائحة EU/425/2016، والتوجيه EC/656/89 وأي قوانين معمول بها في البلد الذي يُستخدم فيه المنتج.



خطر

عند قيام مشغل الآلة بعمل يمكن أن يؤدي إلى تطاير شظايا أو مواد خطيرة على نفسه أو على الأشخاص الآخرين الذين يعملون على مسافة قريبة منه، فإنه يجب على هذا المشغل أن يقوم بإعداد أو يطلب من الشخص المختص بأن يوفر أغطية الحماية الوقائية أو غيرها من تدابير السلامة الكافية لمنع حدوث ذلك.



خطر



يجب على طاقم العمل ارتداء ملابس العمل المناسبة أثناء عمليات الإدارة والصيانة وذلك لمنع وقوع الحوادث. يُمنع ارتداء والإكسسوارات التجميلية أثناء العمل مثل الأساور أو الساعات أو الأوشحة أو الخواتم أو السلاسل أثناء دورة العمل وأثناء عمليات الصيانة وذلك لتجنب المخاطر الميكانيكية مثل السحب والانحباس والقطع وغيرها.



انتبه

تقع على عاتق المستخدم/صاحب العمل المسؤولية الدقيقة عن التأكد من تدريب أفراد طاقم العمل المسؤولين وإعلامهم على النحو الواجب بشأن المخاطر المتبقية المرتبطة بعملية التشغيل والاستخدام الجارية واستخدام معدات الحماية الشخصية المطلوبة، بالإضافة إلى تقييم أي إضافات ضرورية ذات الصلة.

الرمز	المدلول	ملاحظات
	ارتداء نظارات حماية العينين أمر إلزامي	يشير إلى ضرورة استخدام أفراد طاقم العمل للنظارات الواقية. يجب استخدام معدات الوقاية الشخصية دائماً عند العمل مع المنتج و/أو في موقع العمل أو أثناء الصيانة. يُنصح باستخدام الأغطية الواقية لحماية الوجه في حالة وجود خطر تطاير وانقذاف الأشياء أو المواد.
	حماية السمع أمر إلزامي.	يشير إلى ضرورة استخدام أفراد طاقم العمل لسماعات الرأس أو سدادات الأذن لحماية سمعهم. يجب استخدام معدات الوقاية الشخصية دائماً عند العمل مع المنتج و/أو في موقع العمل أو أثناء الصيانة.
	استخدام قفازات الحماية والوقاية العازلة أمر إلزامي.	يشير إلى ضرورة استخدام أفراد طاقم العمل لقفازات الحماية والوقاية العازلة. يجب استخدام معدات الوقاية الشخصية دائماً عند العمل مع المنتج و/أو في موقع العمل أو أثناء الصيانة.

الرمز	المدلول	ملاحظات
	ارتداء أحذية الأمان والسلامة أمر إلزامي.	يشير إلى ضرورة ارتداء أفراد طاقم العمل لأحذية الحماية والوقاية. يجب استخدام معدات الوقاية الشخصية دائماً عند العمل مع المنتج و/أو في موقع العمل أو أثناء الصيانة.
	ارتداء ملابس العمل المناسبة أمر إلزامي.	يشير إلى ضرورة ارتداء أفراد طاقم العمل لملابس العمل المناسبة والتي توفر الحماية والوقاية المناسبين. يجب استخدام معدات الوقاية الشخصية دائماً عند العمل مع الآلة و/أو في موقع العمل أو أثناء الصيانة.
	ارتداء خوذة حماية الرأس أمر إلزامي.	يشير إلى ضرورة ارتداء خوذة حماية الرأس. يجب استخدام معدات الوقاية الشخصية دائماً عند العمل مع الآلة و/أو في موقع العمل أو أثناء الصيانة.

ملاحظة



يجب تحديد واستخدام أدوات ومعدات الوقاية الشخصية أثناء العمل (PPE) المشار إليها هنا من قبل المستخدم وفقاً لمنطقة / موقع / مكان البيئة الزراعية ذات الصلة (النوع / المواد والمنتجات التي يتم العمل عليها، وما إلى ذلك)، والقواعد المنصوص عليها ووفقاً للقوانين والتشريعات المعمول بها في بلد الاستخدام.



معلومات إضافية الوصف التفصيلي "للصور التوضيحية والتحذيرية" و"أدوات ومعدات الوقاية الشخصية أثناء العمل (PPE)" المطلوبة خصيصاً للمنتج هي أمور مذكورة في الفصول المختلفة من هذا الدليل. هذه الفقرة تسرد وتشرح فقط معاني "الصور التوضيحية والتحذيرية" و"أدوات ومعدات الوقاية الشخصية أثناء العمل (PPE)".

1.6 حظر إجراء أي تعديلات

يحظر القيام بأي عملية تعديل على الجهاز وتحديداً يمنع إجراء تعديلات من شأنها أن تقلل من سلامة الجهاز. على وجه الخصوص، يُحظر إزالة أو تعديل وسائل الحماية و/أو السلامة و/أو أنظمة الإشارات و/أو التحكم التي تم وضعها وتحديدها من قبل الشركة المصنّعة. يؤدي عدم الالتزام بالتعليمات الواردة في هذا الدليل وتلك الواردة في الوثائق المرفقة إلى إعفاء الشركة المصنّعة من أي مسؤولية مباشرة أو غير مباشرة عن أي أضرار أو تلفيات ذات صلة. من المستحسن استشارة الشركة المصنّعة مباشرة بالنسبة لأي بيانات غير مفهومة أو غير واضحة من الصفحات التالية. يُحظر أيضاً استخدام المنتج مع مكونات تابعة لشركات أخرى ما لم يتم توفيرها وإرفاقها في الأصل مع المنتج. قد تتسبب مخالفة هذا الأمر في وقوع حوادث و/أو إصابات، والشركة المصنّعة لا تتحمل أي مسؤولية عن ذلك. يُرجى تذكّر أن المسؤولية المدنية والجنائية للشركة المصنّعة تنتهي في حالة إجراء تعديلات على المنتج. وفي حالة إجراء أي تعديلات من أي نوع كان تؤدي إلى تعديل ضبط تكوين وتهيئة الإعدادات الأصلي للمنتج وإحداث مخاطر لم يتم تقييمها من قبل الشركة المصنّعة، فإن الشركة المصنّعة لا تتحمل أي مسؤولية عن عواقب ذلك. وفي هذه الحالة لا تتحمل الشركة المصنّعة أي مسؤولية مباشرة أو غير مباشرة عن أي عواقب تحدث جراء ذلك.

1.7 المصطلحات والاختصارات المستخدمة

- الشخص المعرض للآلة: (المرفق الأول، 1.1.1 التوجيه المعياري الأوروبي CE/2006/42). أي شخص موجود كلياً أو جزئياً في منطقة خطرة.
- الاستخدام المحدد للآلة: (المرفق الأول، 1.1.1 التوجيه المعياري الأوروبي CE/2006/42). استخدم المنتج وفقاً للمعلومات الواردة في دليل إرشادات الاستخدام.
- المنطقة الخطرة: (المرفق الأول، 1.1.1 التوجيه المعياري الأوروبي CE/2006/42). أي منطقة داخل و/أو بالقرب من المنتج حيث يشكل وجود أي شخص معرض لآلة خطراً على سلامة ذلك الشخص وصحته.
- مخاطرة: (المرفق الأول، 1.1.1 التوجيه المعياري الأوروبي CE/2006/42). مزيج من احتمالية وشدة الإصابة أو الضرر الذي قد يلحق بالصحة في بعض المواقف الخطرة.
- الخطر المتبقي (المرجع. UNI EN ISO 12100:2010). المخاطر التي لا يمكن القضاء عليها أو تقليلها من خلال طبيعة التصميم الآلة، والتي لا تكون وسائل الحماية فعالة في الحماية منها (جزئياً أو كلياً).
- يسرد الدليل (الفصل 4) المخاطر المتبقية والمعلومات والتعليمات والتحذيرات/الوصفات لإدارة هذه المخاطر المتبقية، والتي يجب أن يأخذها العميل/المستخدم في الاعتبار ويتولى إدارتها.
- أداة الحماية والوقاية: (المرفق الأول، 1.1.1 التوجيه المعياري الأوروبي CE/2006/42). أي أداة (بخلاف غطاء الحماية) تقلل من المخاطر، بمفردها أو بالاشتراك مع وافي أو غطاء حماية آخر.
- غطاء الحماية: (المرفق الأول، 1.1.1 التوجيه المعياري الأوروبي CE/2006/42). عنصر المنتج المستخدم خصيصاً لتوفير الحماية عبر حاجز مادي.

في هذا الدليل (فصل الأمان والسلامة) يتم يوضح المخاطر المتبقية والمعلومات والتعليمات والتحذيرات /الوصفات الطبية لإدارة المخاطر المتبقية التي يجب أن يأخذها المستخدم في الاعتبار (المرجع 12100:2010 EN ISO).
للوصول على وصف كامل للمصطلحات المستخدمة، يُرجى الرجوع إلى التعريفات الواردة في الملحق الأول من توجيه الأوروبي للآلات 2006/42/CE وفي القواعد الأوروبية 12100:2010 EN ISO.

أدوات ومعدات الوقاية الشخصية أثناء العمل (PPE)

أدوات ومعدات الوقاية الشخصية أثناء العمل (PPE) تعني أي معدات ينبغي أن يرتديها العامل و/أو يستخدمها لغرض حمايته من واحد أو أكثر من المخاطر التي من المحتمل أن تهدد السلامة أو الصحة أثناء العمل، وكذلك أي عنصر أو ملحق مخصص لهذا الغرض.

الأدوات التالية ليست من ضمن أدوات ومعدات الوقاية الشخصية أثناء العمل (PPE):

- ملابس العمل العادية والزي الرسمي غير المصمم خصيصًا لحماية سلامة العامل وصحته في أثناء العمل؛
- معدات خدمات الإسعافات الأولية والإنقاذ؛
- معدات الحماية الشخصية لأفراد وعناصر القوات المسلحة وقوات الشرطة وأفراد الخدمة للحفاظ على النظام العام؛
- معدات الحماية المحددة الخاصة بمركبات النقل البري؛
- المواد الرياضية؛
- مواد الدفاع عن النفس أو الردع؛
- الأجهزة المحمولة لتحديد المخاطر والعوامل الضارة والإبلاغ عنها.

المستخدم

المستخدم (صاحب عمل، أو شركة، أو موظفي شركة، وما إلى ذلك) هو أي شخص يستخدم المنتج للغرض المحددة من استخدام هذا المنتج، أو يعهد باستخدام هذا المنتج إلى أشخاص أكفاء ومدربين تدريباً خاصاً على كيفية القيام بذلك.

يتم في هذا الدليل استخدام مصطلح "آلة" أو "المنتج" أو "الأداة/المعدة" كما هو محدد في المادة 2 من التوجيه الأوروبي للآلات 2006/42/CE.



انتبه!

إن قراءة هذا الدليل حتى ولو كانت قراءة مُستفيضة لا يُمكن لها بأي شكل من الأشكال أن تُغني عن ضرورة أن يكون لدى المستخدم خبرة عملية بهذا الأمر حيث أن هذا الدليل هو فقط رسالة تذكيرية إرشادية بالمواصفات الفنية والعمليات الأساسية التي ينبغي القيام بها.

1.8 الضمان

بشأن الشروط العامة للضمان، اطلع على الموقع الإلكتروني لشركة Campagnola في المساحة المخصصة على العنوان:
<http://www.campagnola.it>؛ أو أرسل طلباً كتابياً على رقم الفاكس +39 051752551، أو أرسل بريد إلكتروني إلى: "star@campagnola.it".



انتبه!

في وقت تقديم طلب الإصلاح في ظل الضمان وفقاً للأحكام المذكورة أعلاه، فإنه يجب إرفاق المنتج المراد إصلاحه دائماً بشهادة الضمان المملوءة بشكل صحيح مع دليل الشراء الخاص بالمنتج (الفاتورة أو أي وثيقة لها قيمة قانونية).

2. الوصف التقني للمنتج

2.1 التعريف بالمنتج

يجب الرجوع إلى الرقم التسلسلي الموضح على لوحة تعريف المنتج من أجل التعرف على هذا المنتج بشكل صحيح وواضح، كما يجب ذكر هذا الرقم التسلسلي عند أي طلب للتدخل أو الدعم الفني من شركة CAMPAGNOLA S.r.l.

ومن أجل التعرف على المنتج ومحتويات لوحة البيانات التعريفية الخاصة به بشكل واضح، نورد البيانات التالية المذكورة على هذه اللوحة.

اسم الشركة المصنّعة: CAMPAGNOLA S.r.l.

علامة المطابقة للمواصفات الأوروبية CE: علامة تحملها الآلة وفقاً لما هو محدد ومنصوص عليه في التوجيهات المعيارية الأوروبية المطبقة ذات الصلة

النوع: رمز التعريف لنوع الآلة المحدد.

يكون الرمز حرفياً/رقمياً، ويتكون من مجموعتين من 4 أرقام تفصل بينهما نقطة، وهو منظم على النحو التالي: أول 4 أرقام ثابتة (نوع الأداة)، والأرقام الـ 4 الثانية تمثل رمز المنتج المحدد الذي تم شراؤه.

مثال نموذجي: 3420.ATRA

2.2 البيانات التقنية

نورد في الفقرة التالية وصفاً للبيانات التقنية لهذا المنتج.

البيانات التقنية	
المحرك	محرك بفرش
قوة المحرك	325 وات
الاستهلاك	8-7 أمبير ساعة
عدد مرات هز الأغصان	1,200 لفة في الدقيقة $\pm 5\%$ لفة في الدقيقة
كتلة/وزن المقبض (1)	280 جراماً
كتلة/وزن المقبض (2)	690 جراماً
كتلة/وزن رأس الجمع والحصاد	1.420 جراماً
مادة تصنيع الهيكل الخارجي	تكنوبوليمر
درجة حماية الأداة	00 IP
زر التشغيل	ON/OFF (تشغيل/إيقاف)
مصهر كهربى	20 أمبير (اللون الأصفر)
جهد تيار بطارية الرصاص	12 فولت
تغذية تشغيلية كهربائية عن طريق بطارية ليثيوم-أيون	جهد التيار الاسمي 21,6 فولت / الحد الأقصى 25,2 فولت

مستوى الصوت التشغيلي (*)		
مستوى قوة الضوضاء التشغيلية مستوى ضغط شدة الصوت (LWA)	مستوى ضغط الصوت مستوى ضغط الصوت المرجح (LpA)	عملية دمج الأدوات والمعدات
1,5 =K ديسيبل (A)	1 =K ديسيبل (A)	6 - 3 - 1
-	-	6 - 4 - 1
97 ديسيبل (A)	87 ديسيبل (A)	6 - 5 - 1
98 ديسيبل (A)	84 ديسيبل (A)	6 - 3 - 2
-	-	6 - 4 - 2
-	-	6 - 5 - 2
مستوى الاهتزازات (**)		
مستوى الاهتزازات aheq المقبض العلوي 0,3 =K	مستوى الاهتزازات aheq المقبض السفلي 0,3 =K	عملية دمج الأدوات والمعدات
-	-	6 - 3 - 1
3,22 م/ث ²	3,36 م/ث ²	6 - 4 - 1
3,21 م/ث ²	3,36 م/ث ²	6 - 5 - 1
-	-	6 - 3 - 2
-	-	6 - 4 - 2
-	-	6 - 5 - 2

(*) قيم الضغط الصوتي المستمر المعدل المتوازن A في مكان المشغل (LpA) وقيمة قوة صوت الآلة (LWA)، والتي يتم قياسها وفقاً للقاعدة المعيارية 3744 EN ISO.

(**) يتم قياس متوسط قيم الاهتزازات بالجذر التربيعي، المرجحة للتردد، وفقاً للتسارع الذي يتعرض له الذراع-اليد عند الإمساك بالآلة (لكل من المقبضين السفلي والعلوي) وفقاً للقاعدتين المعياريتين الأوروبيتين 1-5349 EN ISO و 2

مستوى التوافق الكهرومغناطيسي





تحتوي الآلة على مكونات كهربائية خاضعة لمواصفات القاعدة الأوروبية للتوافق الكهرومغناطيسي وملتزمة بتشريعات الانبعاثات الصوتية والإشعاعية.

تتوافق قيم الانبعاثات مع المتطلبات القانونية بفضل استخدام مكونات متوافقة مع توجيه الأوربي للتوافق الكهرومغناطيسي وتوصيلات مطابقة للمواصفات والتركيب وفقاً لتعليمات موردي المكونات.

وبالتالي فإن الآلة مطابقة للمواصفات المطلوبة في توجيه الأوربي الخاص بالتوافق الكهرومغناطيسي (EMC).

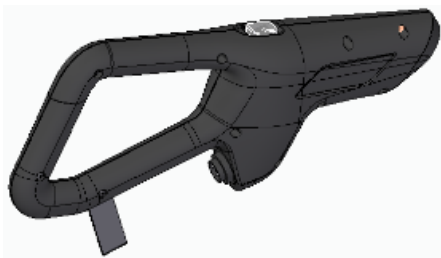
2.3 تقديم الموديلات المتاحة

نورد في هذه الفقرة مجموعات التركيبات التشغيلية المتجانسة الممكنة والمسموح بها للأداة الموضحة في هذا الدليل.

جدول المنتجات		
(2) مقبض بقباس توصيل جهد 12 فولت / 21,6 فولت		(1) مقبض موديل 12 فولت
		
(5) قضيب ذراع تلسكوبي طويل	(4) قضيب ذراع تلسكوبي متوسط	(3) قضيب ذراع تلسكوبي قصير
		
(6) رأس الجمع وحصاد		
		

الشكل 1



انتبه!

يحظر إجراء تركيبات أخرى غير تلك المسموح بها، لأنها قد تتسبب في حدوث أعطال أو تلفيات أو أعطال.

3.1 الاستخدام المسموح به للمنتج - الاستخدام المحدد

هذا المنتج مخصص فقط وحصرًا للاستخدام الاحترافي المهني في مجال الزراعة.

آلة جني الثمار الكهروميكانيكية MASTER هي عبارة عن آلة لتسهيل وتيسير عملية جمع ثمار الزيتون والقهوة.

يجب أن يُعهد باستخدام هذه المنتجات فقط وحصرًا إلى طاقم العمل المؤهل والمدرب والمصرح له والذي لديه المعرفة والقدرة الاحترافية التي من شأنها أن تضمن الاستخدام السليم والمفيد لهذا المنتج في ظروف توفر عنصرَي الأمان والسلامة المطلوبين.

يجب أن يُعهد بتدريب المشغل وتوعيته إلى طاقم عمل مؤهل ومحترف، وقادر على تطوير التدريب النظري والعملية للمؤهل للمشغلين، من أجل جعلهم قادرين على التنفيذ الصحيح لجميع العمليات والسلوكيات الفنية التي تعتبر حاسمة لأغراض سلامتهم وسلامة الأشخاص الذين يعملون في المناطق التي يتم فيها استخدام هذا المنتج.

لا يجب أبدًا السماح باستخدام طرق الاستخدام المحددة في الدليل على أنها غير صحيحة تحت أي ظرف من الظروف.

يمكن أن يؤدي الاستخدام غير السليم للآلة و/أو قلة أو غياب عميات الصيانة إلى مواقف جسيمة من الخطورة على سلامة الأشخاص.

الإجراءات المُشار إليها في هذا الدليل على أنها محظورة وغير مسموح بها، والتي من الواضح أنها لا يمكن أن تغطي النطاق الكامل للإمكانات المحتملة للاستخدام غير المسموح به" للآلة، تمثل مع ذلك أكثر ما يمكن توقعه "بشكل معقول" ويجب اعتبارها محظورة تمامًا.

استخدم الآلة من الأرض فقط في وضع ثابت وأمن يضمن توازنًا مثاليًا ومستقرًا أثناء الاستخدام والتحرك.

يحظر استخدام هذه الآلة عندما تكون في وضعية غير مستقرة على أسطح تنطوي على خطر التعرض للانزلاق (على سبيل المثال فوق التلال و/أو على العشب الرطب أو الجليد أو الثلج وما إلى ذلك) أو في أي مكان لا يمكن فيه ضمان تحقيق التوازن الثابت أثناء العمل (على المنحدرات الشديدة على سبيل المثال).

يُحظر العمل في ظروف الطقس المعاكسة مثل الضباب والأمطار الكثيفة والرياح القوية، أو العواصف الثلجية أو الثلوج أو الجليد أو العواصف الرعدية (خطر التعرض للصق الكهربائي).

لا تقم بعمليات الحصاد وذراعك موضوعة فوق ارتفاع الكتف وذلك من أجل تجنب ظروف التشغيل المريحة غير الصحيحة، والتي قد تسبب مخاطر وضعية للمشغل مع مرور الوقت.



انتبه!

- أي استخدام آخر يعتبر غير مناسب ولذلك يحتمل أن يكون خطرًا على سلامة المُشغلين، فضلًا عن إبطال عقد الضمان التعاقدية، وتخلي الشركة مسؤوليَّتها عن كل ذلك.
- إذا تم استخدام الآلة لأغراض مخالفة للأغراض المُدرجة في القائمة، فقد يتسبب هذا في عطبها عطبًا شديدًا ويسبب الضرر للممتلكات والأشخاص.

أي نوع آخر من الاستخدام، أو امتداد الاستخدام إلى ما بعد الاستخدام المقترض يعتبر محظورًا ولا يتوافق مع الأغراض المحددة من قِبل الشركة المصنعة، وبالتالي لا يمكن أن تتحمل الشركة المصنعة مسؤولية عن أي أضرار أو تلفيات قد تنتج عن ذلك.

3.2 الاستخدام غير المسموح به

يجب استخدام هذا المنتج فقط للأغراض المحددة له صراحةً من قِبل الشركة المصنعة.

وتحديدًا:

- لا تستخدم هذا المنتج في بيئات ولاستخدامات غير تلك المشار إليها في الفقرة 3.1؛
- لا تستخدم هذا المنتج في البيئات المصنفة على أنها قابلة للاشتعال جزئيًا أو كليًا أو معرضة لخطر الانفجار؛
- لا تستخدم هذا المنتج إذا لم يتم تدريبك وإعلامك وتعليمك وتفويضك باستخدامه على النحو الواجب والصحيح؛
- لا تستخدم هذا المنتج دون احترام المتطلبات/الإرشادات المذكورة في الفقرة 1؛
- لا تستخدم المنتج بشكل مخالف للتعليمات الواردة في الفصل 4 "الأمان والسلامة"؛
- لا تستخدم المنتج في ظروف بيئية غير تلك المنصوص عليها في الدليل؛
- لا تستخدم المنتج عن طريق توصيل أدوات أو مجموعات غير تلك المنصوص عليها أو المرفقة به.
- لا تستخدم المنتج في البيئات المنزلية و/أو التجارية و/أو في مناطق الغابات.

يعتبر أي استخدام مختلف غير مسموح به ومحظورًا من قِبل الشركة المصنعة وبالتالي قد يشكل خطورة على سلامة المشغل والأشخاص الآخرين.



انتبه!

إن استخدام المنتج لأغراض غير محددة من قِبل الشركة المصنعة يُعتبر إساءة استخدام لهذا المنتج. وفي هذه الحالة، فإن الشركة المصنعة لا تتحمل أي مسؤولية عن الأضرار التي تلحق بالأشياء و/أو الأشخاص جراء ذلك. علاوة على ذلك، فإنه تنتهي صلاحية أي نوع من الضمان ويعتبر الضمان منتهيًا في هذه الحالات.

تخلي الشركة المصنعة مسؤوليَّتها عن أي عواقب تقع جراء العبث بالآلة أو بسبب إجراء أي تعديلات غير مصرح بها عليها أو إجراء عمليات صيانة على يد طاقم عمل غير مؤهل أو غير معتمد.

3.3 مكونات وأجزاء المنتج

يوضح القسم التالي تكوين منتج MASTER كما هو موضح في الشكل 2 ومنتج MASTER PLUG IN كما هو موضح في الشكل 3، بينما تسرد الجداول أسماء العناصر المكونة للمنتج مع وصفها الوظيفي.

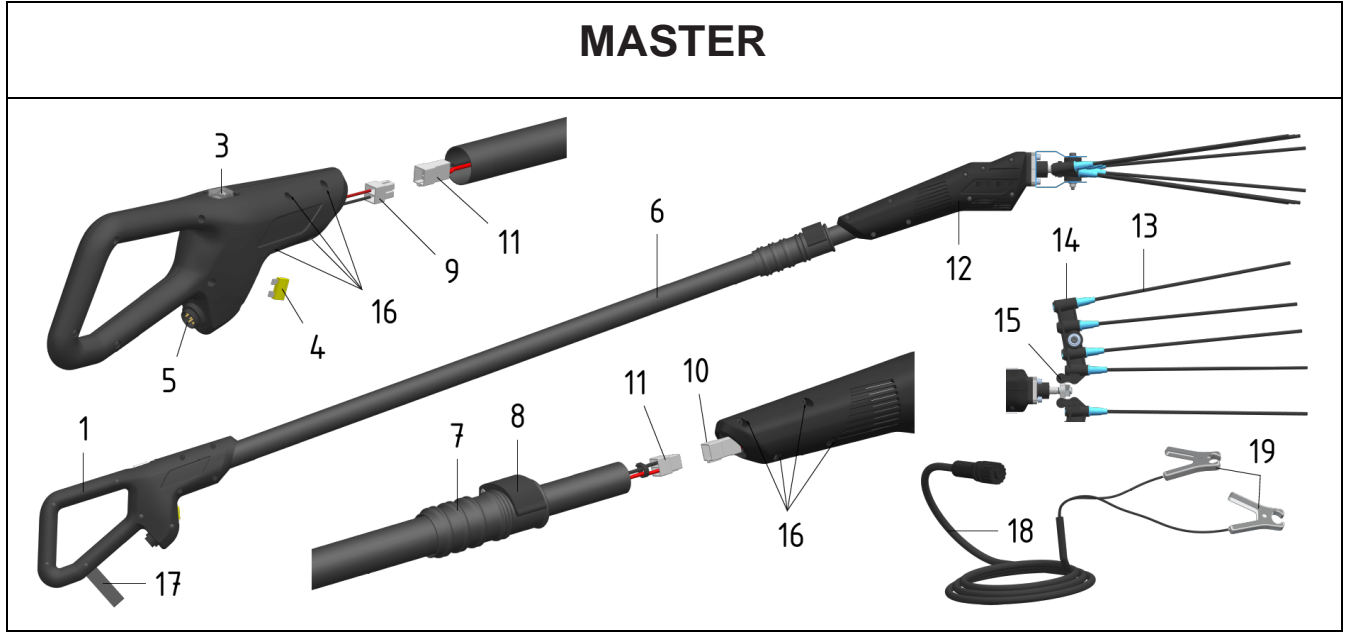

الشكل 2

الوظيفة	الاسم	الرمز المرجعي
مكان الموصل، ومفتاح التشغيل، والمصهر الكهربائي	المقبض	1
يشغل ويطفئ الآلة	قاطع تشغيل ON-OFF (تشغيل-إيقاف)	3
اعمل على حماية المحرك من الأحمال الكهربائية الزائدة.	مصهر كهربائي	4
يسمح بتوصيل المقبض بكابل الطاقة	وصلة	5
يدعم الآلة	قضيب الذراع التلسكوبي	6
يسمح بتعديل طول قضيب ذراع الآلة.	ماسك تثبيت قضيب الذراع	7
يقفل قضيب ذراع الآلة في الموضع المطلوب	ذراع حجز وتثبيت ذراع الآلة	8
يسمح بالتوصيل بكابل قضيب ذراع الآلة	وصلة المقبض	9
يسمح بالتوصيل بكابل قضيب ذراع الآلة	وصلة رأس الحصاد	10
تسمح بالتوصيل الكهربائي مع المقبض ورأس الجمع والحصاد.	وصلات الذراع	11
يضم المحرك الدوار وأمشاط رأس الحصاد	رأس حصاد كهروميكانيكية	12
تضرب الأغصان	أشواك للمشط	13
مسبق التجهيز لوضع وتركيب أشواك مشط رأس الحصاد	دعامة حامل أشواك مشط الحصاد	14
	وصلات تجميع أمشاط الحصاد	15
يسمح بتثبيت وقفل قضيب ذراع التطويل	براغي تثبيت	16
	ماسك التثبيت	17
يقوم بتوصيل الآلة ببطارية رصاص 12 فولت	كابل التغذية الكهربائية	18
تقوم بتوصيل الكابل بالأقطاب المقابلة على البطارية	مشابك توصيل البطارية	19

MASTER PLUG-IN

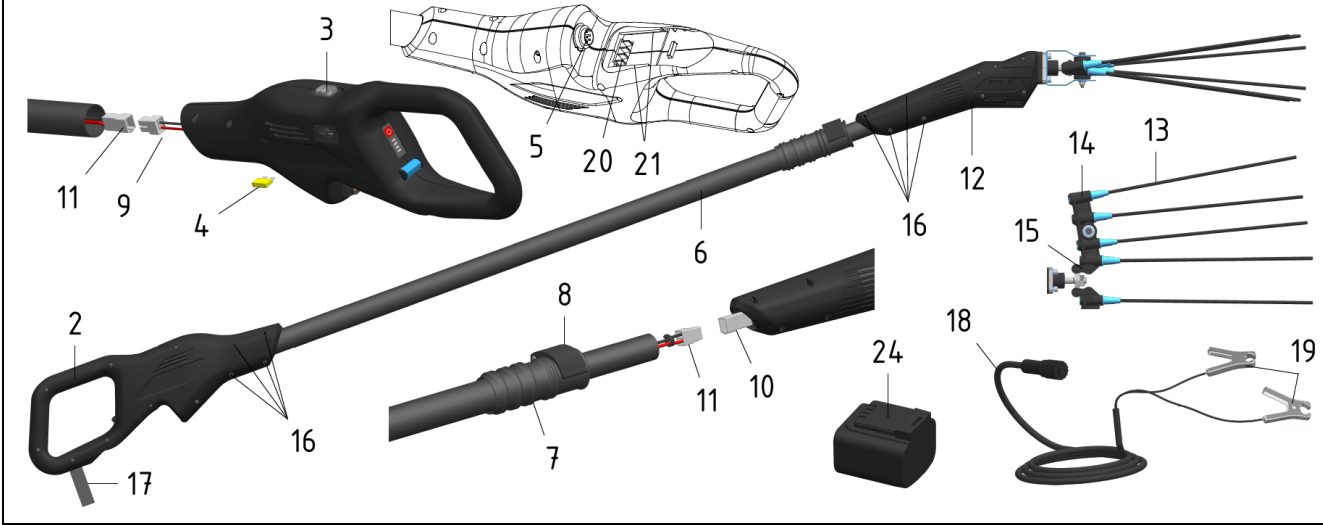

الشكل 3

الوظيفة	الاسم	الرمز المرجعي
يضم موصلات البطارية بجهد 12 فولت أو 21,6 فولت، وقاطع التيار، والمصهر الكهربائي	مقبض بقياس توصيل Plug-In	2
يشغل ويطفى الآلة	قاطع تشغيل ON-OFF (تشغيل-إيقاف)	3
اعمل على حماية المحرك من الأحمال الكهربائية الزائدة.	مصهر كهربائي	4
يسمح بتوصيل المقبض بكابل الطاقة	وصلة	5
يدعم الآلة	قضيب الذراع التلسكوبي	6
يسمح بتعديل طول قضيب ذراع الآلة.	ماسك تثبيت قضيب الذراع	7
يقفل قضيب ذراع الآلة في الموضع المطلوب	ذراع حجز وتثبيت ذراع الآلة	8
يسمح بالتوصيل بكابل قضيب ذراع الآلة	وصلة المقبض	9
يسمح بالتوصيل بكابل قضيب ذراع الآلة	وصلة رأس الحصاد	10
تسمح بالتوصيل الكهربائي مع المقبض ورأس الجمع والحصاد.	وصلات الذراع	11
يضم المحرك الدوار وأمشاط رأس الحصاد	رأس حصاد كهروميكانيكية	12
تضرب الأغصان	أشواك للمشط	13
مسبق التجهيز لوضع وتركيب أشواك مشط رأس الحصاد	دعامة حامل أشواك مشط الحصاد	14
تنقل الحركة إلى دعامة حامل أشواك مشط الحصاد	وصلات تجميع أمشاط الحصاد	15
يسمح بتثبيت وقفل قضيب ذراع التطويل	براغي تثبيت	16
حلقة تمرير لكابل التيار الكهربائي للتغذية التشغيلية 12 فولت	ماسك التثبيت	17
يقوم بتوصيل الآلة ببطارية رصاص 12 فولت	كابل التغذية الكهربائية	18
تقوم بتوصيل الكابل بالأقطاب المقابلة على البطارية	مشابك توصيل البطارية	19
يسمح بتوصيل بطارية 21,6 فولت	موصل البطارية	20
تسمح بتوصيل البطارية بالمقبض	زلاجة الربط والاقتران	21
تشير إلى سعة البطارية المتبقية	مؤشرات التنبيه الصوتي	22
يحجز ويثبت البطارية في المقبض	مثبت الأمان	23
يغذي الجهاز	بطارية بقياس plug-in	24

3.4 أجزاء ملحقات تشغيلية

تورد الفقرة التالية الملحقات التشغيلية، حال وجودها، التي يمكن توافرها مع المنتج.
المكونات والعناصر التالي ذكرها تُعتبر من بين الملحقات التشغيلية المرفقة بالمنتج موضوع هذا الدليل:

- دليل إرشادي سريع،
- شهادة الضمان،
- إقرار المطابقة.

3.5 المواصفات العامة للتشغيل

نورد في الفقرة التالية وصفاً عاماً لطبيعة ومواصفات تشغيل هذا المنتج.

رأس الجمع والحصاد، المقبض المدمجان في قضيب ذراع التطويل تمثل النوعية الشائعة لهذه الآلة الكاملة الأجزاء والمخصصة لجمع وحصاد الزيتون والفهوة. يتمثل مبدأ تشغيل هذه الآلة في هز أغصان الأشجار عن طريق أمشاط (13) رأس الحصاد (12) مما يسبب انفصال الثمار عن الأغصان وسقوطها. يحتوي رأس الجمع وحصاد على المحرك والآلية التي تحقق حركة الدعامتين (14) اللتين تضمنان أمشاط أشواك الحصاد. إن الدعامات (14) المصنوعة من البوليمر التقني وأشواك الجمع والحصاد (13) المصنوعة من ألياف الكربون تجعل رأس الآلة خفيفة للغاية ومقاومة. رأس الجمع والحصاد مزودة بمشبيك يسمح بتثبيت قضيب الذراع التلسكوبي بالبراغي (16).
ذراع الآلة المفصلي (6) ملحق تشغيلي إضافي ولا يأتي برفقة الآلة. إنه ذراع مزود بنظام حجز وتثبيت سريع لضبط الطول، كما أنه مزود بكابل قابل للفرد ينقل الطاقة الكهربائية التشغيلية للمحرك الموجود داخل رأس الجمع والحصاد.
يتوفر نوعان من المقابض (1 و2) لهذه الأداة:

- ← **Master بمقبض (1).** يجب تشغيل الأداة حصرياً بواسطة بطارية رصاص بجهد 12 فولت (غير مرفقة) عبر كابل الطاقة (18) المرفق بطول 13 مترًا المزود بموصل للأداة ومشابك توصيل (19) للبطارية.
- ← **آلة Master مع مقبض بقابس توصيل plug-in (2).** يمكن تشغيل الأداة بواسطة بطارية رصاص بجهد 12 فولت (غير مضمنة) عبر كابل الطاقة (غير مضمن) كما هو موضح أعلاه، أو يمكن تشغيلها بواسطة بطارية ليثيوم أيون 21,6 فولت (غير مضمنة).

مخطط "جدول المنتجات" (فقرة 2.1.1) يلخص الإصدارات المختلفة لهذه الآلة للتعرف على مكونات الآلة ومواصفاتها وفقاً لاحتياجات العمل.



انتبه!

يُحظر تماماً بدء تشغيل محرك أي أداة وكابل التغذية الكهربائية الخاص بالآلة متصل بالبطارية بواسطة مسكات تثبيت الكابل نفسه.



انتبه!

تجدر الإشارة إلى أن هذه الآلة قد تم تصميمها وتصنيعها بشكل حصري للأغراض المذكورة أعلاه.

3.6 استخدام البطاريات

يحتوي القسم التالي على معلومات عامة وإرشادات عامة يجب مراعاتها في جميع الأحوال للاستخدام الصحيح للبطاريات بمقبض قابس التوصيل plug-in.



يمكن أن تنفجر بطاريات الليثيوم أيون أو تتسبب في نشوب حرائق أو توليد تأثيرات حرارية غير مرغوب فيها مثل "الانفلات الحراري (Thermal Runaway)"، إذا تم تفكيكها، أو حدث ماس كهربائي في دوائرها التشغيلية، أو تضررت، أو تم التعامل معها بشكل غير صحيح. لا تعرض البطاريات للماء أو النار أو درجات الحرارة العالية.

يمكن تشبيه البطارية بـ "خزان" يستمد منه المنتج المتصل به الطاقة الكهربائية اللازمة لتشغيله.



ملاحظة:

في هذا القسم، يمكن استخدام مصطلح "بطارية بقابس توصيل plug-in" أو "حزمة البطارية" بشكل مترادف.

تتألف البطارية من خلايا ليثيوم أيون تعتمد على كيمياء الليثيوم، مع وحدات متصلة على التوالي/التوازي وتتضمن نظام إدارة وتحكم للكميات الرئيسية التي تشارك في الأداء المثالي للبطارية في دورات الشحن والتفريغ.

لقد أصبحت تكنولوجيا بطاريات الليثيوم أيون منتشرة على نطاق واسع للغاية وتستخدم بشكل متزايد في الأدوات ومعدات البستنة والعديد من التطبيقات الأخرى، وذلك لأنها يمكن أن تجمع سعة طاقة عالية في حزمة تشغيل مدمجة.

وبالتالي، فإن استخدام بطاريات الليثيوم أيون له العديد من الفوائد، ولكنه ينطوي أيضاً على مواقف يجب أن تؤخذ دائماً في الاعتبار، وذلك أيضاً في ضوء حقيقة أن تكنولوجيا بطاريات الليثيوم أيون تتطور باستمرار. وبالتالي، قد تكون البطاريات الأقدم ذات أداء أقل/أكثر خطورة؛ إما نتيجة لقدم/تهالك البطارية؛ وإذا لم يتم مراعاة القواعد الأساسية المتعلقة بتخزين البطارية وإدارتها.

ترتبط الأسباب الرئيسية لخطورة بطاريات الليثيوم، إلى جانب التقادم، بالظواهر التالية:

- فارغة الشحن بالكامل
- حمل حراري زائد
- أضرار ميكانيكية
- حمل كهربائي زائد

في ضوء إيجابيات بطاريات الليثيوم أيون وسلباتها، فإنه من الجيد معرفة أن البطاريات لها دورة حياة محدودة منذ لحظة خروجها من المصنع، ومع ذلك، يمكن عمل شيء ما للحفاظ على كفاءتها لأطول فترة ممكنة.

- وعلى وجه التحديد، توجد بعض القواعد الأساسية لتحسين كفاءة البطارية وهي كما يلي:
 - يُنصح بإعادة الشحن بالكامل للمرة الأولى للحصول على أقصى سعة تشغيل ممكنة
 - بعد ذلك، من الأفضل تجنب "إجهاد البطارية" بإعادة شحنها بشكل متكرر و/أو جزئي
 - قم بإجراء دورة تفريغ كاملة، ومع ذلك، كل 30 دورة شحن/تفريغ كاملة
 - تبقى بطارية الليثيوم أيون سليمة إذا تم استخدامها بشكل متكرر، لذلك يجب الحفاظ عليها في وضع "الجاهزية التشغيلية"
 - إذا كنت تخطط لعدم استخدام هذه البطاريات لفترة من الوقت، فمن الأفضل فصلها عن الجهاز وتخزينها في مكان معتدل الحرارة. تذكر أن كيمياء البطارية تتحلل (تتأكسد) بشكل أقل عندما تكون مشحونة بنسبة 40% تقريباً؛ لذلك لا ينبغي تركها مفرغة تماماً
 - تذكر أن العدو الرئيسي لبطارية الليثيوم أيون هو الحرارة لأنها تجعلها تتقادم بشكل أسرع، كما أنها تخاطر بخلق مشاكل أخرى مثل الهروب الحراري (Thermal Runaway). ولهذا الأسباب، يُقترح عدم تركها مع الجهاز أو في ضوء الشمس المباشر أو في البيئات الحارة بشكل خاص، وعندما تنتهي دورة الشحن، يجب فصلها عن الشاحن
 - يُنصح بتنظيف أطراف التوصيل بشكل دوري بفرشاة ذات شعيرات بلاستيكية (مثل البوليستر أو ما شابه) مع التأكد من أن شعيرات هذه الفرشاة ليست مصنوعة من مادة معدنية، وذلك لزيادة كفاءة أطراف التوصيل مع مرور الوقت
 - اشحن البطاريات في بيئة تتراوح درجة حرارتها بين 0° مئوية (32° فهرنهايت) و 45° مئوية (113° فهرنهايت).



ملاحظة: كفاءة البطارية المقدرة بعد 500 دورة شحن هي 90%. يُقترح أن يتم استبدال البطاريات المستخدمة بكثافة بعد 2-3 سنوات، وذلك أيضاً من أجل تحسين وظائف المعدات ببطاريات الليثيوم ذات التقنية الأحدث. انظر أيضاً، الفقرة 1.4، الجدول 1 قسم "تحذيرات ومحظورات خاصة للبطاريات"

سوء الاستخدام الخطير

- تجنب تعريض الآلة للأحمال الزائدة. لا يسمح نظام المنتج والبطارية بتفريغ الشحن أكثر من 80 في المائة، لذلك عندما تصدر إشارة صوتية ومرئية بانخفاض مستوى البطارية، يلزم إعادة شحنها
- لا تقم بتوصيل أي شواحن لا تحددها أو توصي بها الشركة المصنعة.
- لا تحاول إجراء عملية التوصيل بالقوة إذا كان الموصل معيباً أو متضرراً.
- لا تقم بإعادة شحن البطارية إذا كان هناك تلف ميكانيكي أو كهربائي واضح، أو مواد (طين أو غيره) على أطراف التوصيل الخاصة بالبطارية و/أو في حالة دخول الماء فيها.
- يُحظر استخدام هذا المنتج إذا كانت درجة الحرارة المحيطة خارج الحدود المسموح بها.
- يُحظر استخدام البطارية لتشغيل منتجات أخرى.
- يُحظر فصل موصل البطارية أثناء تشغيل المنتج و/أو أثناء استخدامه و/أو أثناء مرحلة الشحن
- يُحظر ترك البطارية مكشوفة لعوامل الطقس و/أو مصادر الحرارة.
- تجنب تنظيف البطاريات بمرشحات مياه عالية الضغط أو باستخدام فرش تنظيف ميكانيكية التي يمكن أن تتلف "هيكل البطارية ومكان تثبيتها" أو أطراف التوصيل، تجنب الصدمات الميكانيكية.



يجب الحفاظ على موصلات البطارية في حالة ممتازة في جميع الأوقات. في حالة البطارية للكسر، أو التلف، أو ظاهرة الأكسدة، أو تلف العزل، وما إلى ذلك، فلا بد حينها من استبدال البطارية بالكامل. لا تحاول القيام بأي إصلاحات مؤقتة ولا تقم بإجراء أي تعديلات قد تتسبب في حدوث ماس كهربائي خطير أو صدمات كهربائية.

توجيهات وتنبهات إضافية

أعد شحن البطاريات فقط باستخدام الشواحن المحددة التي تحددها الشركة المصنعة. قد يؤدي الشاحن المناسب لأحد أنواع حزم البطاريات إلى خطر نشوب حريق إذا تم استخدامه مع نوع آخر من حزم البطاريات.

لا تستخدم المنتجات إلا مع حزم مجموعة البطاريات المحددة خصيصاً لهذه المنتجات. قد يؤدي استخدام حزم مجموعة بطاريات أخرى غير تلك المحددة إلى خطر حدوث تلف أو حريق أو زيادة تقادم حزمة البطاريات نفسها.

عندما لا تكون البطارية قيد الاستخدام، يجب الاحتفاظ بها مفصولة/بعيدة عن الأشياء المحيطة الموجودة مثل قطع الورق، أو العملات المعدنية، أو المفاتيح أو الدبابيس/المثبتات، أو المسامير أو البراغي أو غيرها من الأشياء المعدنية الصغيرة التي يمكن أن تحدث اتصالاً بين أطراف توصيل البطارية. يمكن أن يتسبب وجود ماس كهربائي بين أطراف التوصيل في حدوث الإصابة بالحروق أو نشوب حريق.

في ظل بعض الظروف غير الطبيعية، يمكن أن تتسرب/تخرج السوائل الموجودة في البطارية، لذا يجب تجنب ملامسة الشخص و/أو أجزاء الجسم لى سوائل أو مواد تتسرب من البطارية. في حالة ملامسة هذه السوائل الخارجة من البطارية للعينين أو اليدين أو غيرهما من أجزاء الجسم، فيجب غسله بالماء والاتصال بالطبيب. يمكن للسوائل الخارجة من البطارية أن تسبب تهيجاً و/أو حرقاً للجلد وأجزاء الجسم.

لا تستخدم حزمة مجموعة بطارية أو أي آلات أو معدات في حالة تلفها أو تعديلها.
قد تُظهر البطاريات التالفة أو المعدلة بعض العوارض أو التفاعلات التشغيلية غير المتوقعة، مما قد يؤدي إلى نشوب حريق أو انفجار أو خطر التعرض للإصابة/الأذى.

لا تعرض حزمة مجموعة البطارية للنار أو لدرجات حرارة مفرطة.
قد يؤدي تعرض البطاريات للنار أو درجات حرارة أعلى من 80° مئوية (176° فهرنهايت) إلى حدوث انفجارات.

يُحظر تمامًا إصلاح/فتح البطارية
نظرًا لأن هذا المنتج مغلق بإحكام، فإنه يُحظر على أي شخص محاولة إصلاح أو استبدال أجزاء البطارية، وإلا سيكون هناك خطر التعرض للإصابة/الأذى، وخطر نشوب حريق، وصدمة كهربائية، وانفجار، وملامسة السوائل المسببة للتآكل، والتأثيرات الحرارية، إلخ.

إخراج البطارية من الخدمة لفترات طويلة
قبل إخراج البطارية من الخدمة لفترة طويلة (6 أشهر كحد أقصى) قم بإعادة شحنها بالكامل مع مراعاة حدود درجة الحرارة المحددة للتخزين والحفظ.

إعادة التشغيل بعد فترة طويلة من التوقف عن العمل
قبل معاودة استخدام البطارية، بعد فترة طويلة من عدم الاستخدام (أو بعد ستة أشهر من عدم الاستخدام) أعد شحنها بالكامل.

3.7 باستخدام شاحن البطاريات

للاستخدام الصحيح للشاحن، يُرجى الرجوع إلى تعليمات الاستخدام المرفقة معه.

4. الأمان والسلامة

4.1 معلومات عامة

العميل هو المسؤول عن إرشاد أفراد طاقم العمل المسؤولين عن استخدام هذا المنتج بشأن مخاطر الإصابة، وأجهزة السلامة، والقواعد العامة المتعلقة بمنع الحوادث التي تحددها توجيهات الاتحاد الأوروبي وتشريعات الدولة التي يتم فيها استخدام هذا المنتج.
يجب أن يكون أفراد طاقم العمل المسؤولين والمكلفون على دراية بخصائص هذا المنتج.
يجب عليك أيضًا قراءة هذا الدليل بالكامل وجميع الكتيبات المشار إليها في الفصل 10 (المرفقات).
يجب أن تتم عمليات التركيب والصيانة بواسطة فنيين متخصصين ومعتمدين ومؤهلين.



خطر

إن العبث بأي من مكونات وأجزاء هذه الآلة أو استبدالها بشكل خاطئ واستخدام ملحقات تشغيلية تغيير طريقة استخدام هذه الآلة واستخدام قطع غيار غير أصلية مختلفة عن تلك الموصى بها هي كلها أمور يمكن أن تعرض الأشخاص للإصابة.

يجب أن يتم تركيب المنتج وصيانته فقط بواسطة أفراد طاقم عمل مدربين ومؤهلين حسب الأصول، ولديهم المعرفة الفنية الكهربائية والميكانيكية والهوائية، وعلى دراية بأي لوائح سارية في موقع العمل أو البلد الذي يُستخدم فيه هذا المنتج.

4.2 التوجيهات التطبيقية والمعايير التقنية المرجعية

يتم تزويد كل آلة مخصصة للبلدان المُدرجة في الاتحاد الأوروبي (EU)، أو في البلدان التي يربطها اتفاق بالاتحاد الأوروبي بشأن تشريعات المنتجات، بإقرار مطابقة وفقًا لتوجيه الأوروبي للالات 2006/42/CE.

هذا المنتج المقدم من شركة CAMPAGNOLA S.r.l هو عبارة عن آلة لا تتدرج في إحدى فئات الآلات المُدرجة في القائمة المشار إليها في المرفق الرابع من التوجيه الأوروبي 2006/42/CE، وبالتالي لأغراض تتعلق بالتصديق على توافق الآلة مع أحكام هذا التوجيه تطبق شركة CAMPAGNOLA S.r.l إجراء تقييم المطابقة مع الرقابة الداخلية على تصنيع الآلة المشار إليها في الملحق الثامن من التوجيه الأوروبي 2006/42/CE.



ملحوظة

في حالة توريد منتجات إلى مناطق خارج الاتحاد الأوروبي، ما لم يتم الاتفاق على خلاف ذلك تعاقديًا بين الأطراف، فإن شركة Campagnola S.r.l، لأغراض تتعلق بتصميم وتصنيع المنتج، تتوافق مع الأجزاء المطبقة ووفقًا لأحدث ما توصلت إليه التكنولوجيا والمعايير القياسية ISO و IEC المطبقة من قبلها على المنتج.

تم تصميم هذا المنتج وتصنيعه واختباره تشغيلًا ووفقًا لتوجيهات المعيارية الأوروبية التالية:

- < التوجيه الأوروبي 2006/42/CE للالات، بشأن تقريب وتناغم قوانين وتشريعات الدول الأعضاء في الاتحاد الأوروبي فيما يتعلق بالالات.
- < التوجيه الأوروبي للتوافق الكهرومغناطيسي 2014/30/UE (للمنتجات التي تتدرج تحته)
- < التوجيهات الأوروبية 2012/19/UE و 2011/65/UE
- < قواعد المعايير الفنية والتقنية الواردة في شهادة المطابقة للمواصفات الأوروبية CE.

4.3 شهادة اعتماد المنتج

تُرفق الشهادات والوثائق التالية مع هذا المنتج:

- ← شهادة إعلان المطابقة للمواصفات الأوروبية بموجب التوجيه المعياري الأوروبي 2006/42/CE
- ← شهادة إعلان المطابقة للمواصفات الأوروبية بموجب التوجيه المعياري الأوروبي 2014/30/UE
- ← شهادة إعلان المطابقة للمواصفات الأوروبية بموجب التوجيه المعياري الأوروبي 2012/19/UE و 2011/65/UE
- ← يحتوي هذا المنتج على لوحة بيانات تعريفية، كما هو مذكور في الفقرة 4.4

4.4 علامة المطابقة للمواصفات الأوروبية CE

لوحة/ملصق البيانات التعريفية والمطابقة للمواصفات الأوروبية CE (الشكل 1) موضوعة على المنتج/الآلة وتحمل البيانات والرموز التالي ذكرها:

- (1) علامة التوافق والمطابقة للمواصفات الأوروبية CE وفقاً للتوجيه الأوروبي 2006/42/CE.
- (2) اسم الشركة وعنوان الشركة المصنّعة/جهة التصنيع بالكامل.
- (3) التوجيه الإلزامي لجميع أفراد طاقم العمل الموكل باستخدام و/أو صيانة الآلة بضرورة قراءة دليل إرشادات الاستخدام والصيانة.
- (4) تصميم الأداة.
- (5) نوع المنتج: تسمية النوع/رمز المبيعات.
- (6) رقم التصنيع التسلسلي.
- (7) سنة التصنيع، أي السنة التي انتهت فيها عملية تصنيع هذه الأداة.
- (8) المعلومات المنصوص عليها وفقاً للائحة الخاصة بنفايات الأجهزة الكهربائية والإلكترونية "RAEE" 2012/19/UE: يمكن للنفايات الكهربائية والإلكترونية أن تحتوي على مواد خطيرة على البيئة وعلى صحة الإنسان، لذلك يجب التخلص منها بعيداً عن النفايات المنزلية العادية من خلال نظام الجمع المنفصل للنفايات في مراكز الجمع المتخصصة.
- (9) جهد التغذية الكهربائية للآلة.

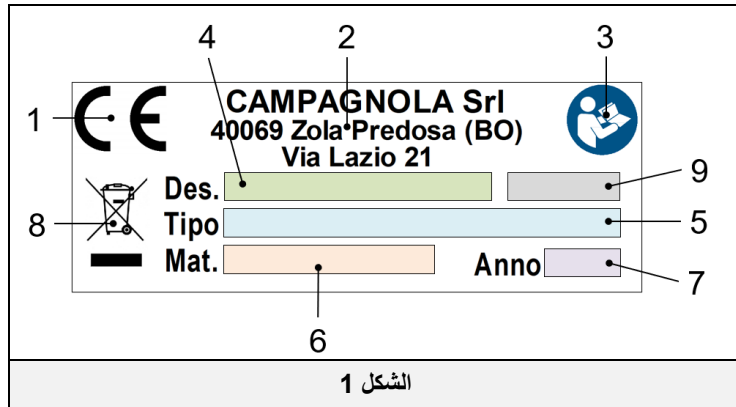

الشكل 1

هام!

من أجل تعريف الآلة وتحديد مواصفاتها بشكل واضح، يجب الإشارة إلى نوع هذه الآلة ورقم التصنيع التسلسلي الخاص بها وسنة الصنع المذكورة على لوحة البيانات التعريفية وذكر كافة هذه البيانات لكل طلب صيانة أو خدمة دعم فني أو قطع غيار مُرسل لشركة Campagnola Srl.

هام!

علامة المطابقة للمواصفات الأوروبية CE فرة ومتميزة وتفيد بمطابقة هذا المنتج لتوجيه الآلات الأوروبية ولباقي التوجيهات الأوروبية المطبقة في هذا الشأن بالنسبة للحالات المحددة والمذكورة في هذا الدليل. في حالة الآلة/المنتج الذي يتكون من عدة أجزاء، يتم لصق لوحة/علامة CE على المنتج وعلامة تعريف على الوحدة المكونة (مثل ATRA.xxxx) لتحديد هذه الوحدة.

هام!

من واجب العميل أن يتحقق من سلامة اللوحة/ملصق البيانات CE. ينبغي على المستخدم الحرص على استبدال لوحة البيانات CE واللوحات التحذيرية التي بسبب تأكلها قد تُصبح غير مقروءة. ممنوع منعاً باتاً إزالة اللوحات التحذيرية/لوحات البيانات الموجودة على المنتج. تخلي الشركة المصنّعة Campagnola S.r.l مسؤوليتها عن أمن وسلامة الآلة في حالة عدم الالتزام بهذا الحظر.

يتم وضع علامة المطابقة للمواصفات الأوروبية CE على المنتج كما هو موضح في الشكل التالي.

- التعرض للأبخرة المسببة للتآكل؛
- التعرض للرطوبة الزائدة (أعلى من 80%) والتغيرات السريعة في الرطوبة؛
- التعرض للأتربة الزائدة؛
- التعرض للأتربة الكاشطة؛
- التعرض للأبخرة الزيتية؛
- التعرض للغبار المتفجر أو مخاليط الغازات؛
- التعرض للهواء المالح؛
- التعرض لاهتزازات أو الاصطدامات أو الصدمات غير الطبيعية،
- التعرض للغس السبي خارج الحدود المسموح بها أو التعرض لتساقط قطرات الماء؛
- التعرض للتغيرات العالية أو السريعة في درجات الحرارة (أكبر من 5 كلفن/ساعة)؛
- وجود إشعاعات نووية.



ملاحظة: في حالة الأدوات المزودة ببطارية (ذات قابس توصيل plug-in)، يُرجى الرجوع أيضاً إلى متطلبات البطارية في القسم 3.6 ووثائق البطارية.

4.8 الاهتزازات

صُمِّم هذا المنتج وتم تصنيعه بطريقة تقلل من المخاطر الناجمة عن الاهتزازات التي ينقلها إلى الحد الأدنى. الاهتزازات الناتجة عن هذا المنتج، اعتماداً على طريقة الاستخدام، ووفقاً للمعلومات المقدمة وبما يتوافق مع اللوائح الحالية، لا تشكل خطورة على صحة المشغل. القيم المتعلقة بمستوى الاهتزازات يتم التعبير عنها بوحدة م/ث² في الفقرة 2.2 في قسم البيانات الفنية بهذا الدليل.



انتبه

لا يمكن أن يحدث الاهتزاز المفرط إلا بسبب عطل ميكانيكي، وفي هذه الحالات يجب التوقف عن استخدام المنتج بالإضافة إلى الإبلاغ عن ذلك على الفور وإزالة الأسباب التي أدت إليه، وذلك حتى لا يعرض سلامة المنتج والموظفين المسؤولين عن تشغيله وصيانته للخطر.

4.9 الضوضاء التشغيلية

تم إجراء قياسات الضوضاء التشغيلية وفقاً لما هو محدد ومنصوص عليه في التوجيه المعياري الأوروبي EN ISO 3744 للضوضاء التشغيلية والمعايير اللاحقة ذات الصلة.

هذا المنتج غير مزود بماص وعازل للصوت.

القيم المتعلقة بمستوى الضوضاء التشغيلية يتم التعبير عنها بوحدة الديسيبل (A) في الفقرة 2.2 من قسم البيانات التقنية بهذا الدليل.

يلزم استخدام أدوات وأجهزة الحماية الشخصية المضادة للضوضاء (واقيات الأذن) لأفراد طاقم العمل المتواجدين بالقرب من المنتج أو أثناء أنشطة الصيانة أثناء تشغيله.

المستخدم هو المسؤول عن اتخاذ تدابير الوقاية والحماية اللاحقة، وفقاً لتشريعات الدولة التي يتم استخدام المنتج فيها.



انتبه

المستخدم هو المسؤول عن إجراء تقييم مخاطر الضوضاء التشغيلية في بيئة العمل وتطبيق إجراءات الوقاية والحماية اللاحقة، وفقاً لتشريعات الدولة التي يتم استخدام المنتج فيها.



خطر

عند الوقوف بالقرب من المنتج، أو أثناء عمليات ضبطه، يصبح من الضروري استخدام أجهزة حماية السمع. من الضروري استخدام سماعات الرأس التي تعمل على تقليل الضوضاء لجميع الموظفين المسؤولين الذين يعملون على المنتج لكل من الدورة الوظيفية وأغراض الصيانة.

4.10 التخلص من المواد المنتهية الاستعمال

هذه الآلة، بعد تركيبها/تجميعها للتشغيل العادي، لا تسبب تلوثاً للبيئة، ولكن أثناء فترة الاستخدام بأكملها تنتج عنها بعض أنواع من النفايات أو المستهلكات في حالات محددة (مثل شحم/زيت تشحيم الأجزاء الميكانيكية) التي تتطلب عملية تخلص مناسبة. للتخلص من هذه المواد توجد في كل بلد لوائح محددة لحماية البيئة. من التزامات العميل أن يكون على علم بالقوانين السارية في بلده، والعمل مع الامتثال لهذه القوانين وفقاً للإرشادات المبينة على لوحات بيانات المنتجات المستخدمة.



انتبه!

نذكرك بضرورة الامتثال للقوانين المعمول بها فيما يتعلق بالتخلص من الزيوت المعدنية و/أو المنتجات التي لامستها.



انتبه!

يمكن العثور على مزيد من المعلومات حول كيفية التصرف في الزيوت وغيرها من المواد في بطاقة بيانات السلامة الخاصة بالمواد نفسها.

التخلص من النفايات السامة أثناء الحصاد والنقل، والمعالجة (المقصود بها عملية التحويل المطلوبة لاسترداد المواد الخام)، فضلاً عن الإلقاء والتفريغ على الأرض تشكل أنشطة تمس المصلحة العامة، وتظل رهنا بالتقيد بالمبادئ التالية:

- ينبغي تجنب أي ضرر أو خطر على الصحة والسلامة والأمن للمجتمع والفرد.
- يجب ضمان الامتثال لمتطلبات النظافة وتجنب أي خطر من تلوث الهواء والماء، والتربة وباطن الأرض.
- يجب الترويج لأنظمة إعادة استخدام وتدوير المواد والطاقة، مع مراعاة المعايير الاقتصادية ومعايير الكفاءة.

4.11 مبادئ توجيهية بشأن النفايات الخاصة

تعتبر النفايات الناتجة عن العمليات الصناعية والمواد الناجمة عن عمليات تكهين الأجهزة والآلات المتدهورة والعتيقة من المخلفات الخاصة. فيما يخص التخلص من النفايات الخاصة، بما في ذلك السامة والخطرة، يُطلب من منتجي النفايات تسليم هذه النفايات إما مباشرة أو من خلال الهيئات المصرح لها لأولئك الذين يقومون بإدارة الخدمة العامة بإبرام اتفاق خاص معها. كل بلد/بلدية مطلوب منها توفير كافة المعلومات المتاحة حول التخلص من النفايات في أرضها.



ملاحظة: في حالة المنتجات التي تحتوي على بطارية (بقابس توصيل plug-in)، فإنه يُرجى أيضاً العودة إلى متطلبات البطارية المذكورة في وثائق هذه المنتجات.



انتبه!

سوء التخلص من المنتج من قبل صاحبه يعني تطبيق العقوبات الإدارية المنصوص عليها في الأنظمة الحالية.



انتبه!

معلومات مهمة للمستخدم وفقاً للتوجيه المعياري الأوروبي، توجيه مخلفات الأجهزة والمعدات الكهربائية والإلكترونية "RAEE 2012/19/UE" (الذي يلغي التوجيه 2002/96/CE والتوجيه 2003/108/CE) بشأن نفايات المعدات الكهربائية والإلكترونية.



وفقاً للتوجيه الأوروبي "الخاص بمخلفات الأجهزة والمعدات الكهربائية والإلكترونية (RAEE)" رقم 2012/19/UE فإنه إذا كان المنتج المُشترى يحمل علامة صندوق قمامة على عجلات عليها علامة متقاطعة فإن ذلك يعني أن المنتج في نهاية عمره التشغيلي يجب جمعه بشكل منفصل عن النفايات العادية الأخرى.

يتم تنظيم وإدارة عملية الجمع المنفصل لهذه الأجهزة/المكونات في نهاية عمرها التشغيلي من قبل الشركة المصنّعة. لذلك يجب على المستخدم الذي يرغب في التخلص من هذا المنتج الاتصال بالشركة المصنّعة وإبلاغ النظام الذي تحدّده هذه الشركة للسماح بالجمع المنفصل للأجهزة عقب انتهاء عمره التشغيلي. تساهم عملية الجمع المنفصل للنفايات والأجهزة القديمة هذه، من أجل إعادة تدويرها ومعالجتها والتخلص منها بشكل متوافق بيئياً، في تجنب الآثار السلبية المحتملة على البيئة وعلى الصحة كما تشجع على توسيع عملية إعادة تدوير المواد التي تتكون منها هذه الأجهزة والمنتجات.



انتبه!

في حالة عدم وجود رمز صندوق القمامة الذي عليه علامة متقاطعة فإن ذلك يعني أن عملية التخلص من هذا المنتج ليست مسؤولية الشركة المصنّعة. وفي هذه الحالة يتم دائماً تطبيق اللوائح السارية بشأن التخلص من النفايات.

4.11.1 البطاريات

بموجب المرسوم التشريعي 2008/188 المخصص لتطبيق وتنفيذ التوجيه المعيارى الأوروبي EC/66/2006 في إيطاليا بشأن البطاريات/حزم البطاريات والنفايات ذات الصلة.

يشير رمز صندوق القمامة الذي عليه علامة "X" الموضوع على البطاريات أو على علبة التغليف إلى أن هذه البطاريات، عند انتهاء عمرها التشغيلي، يجب التخلص منها بشكل منفصل عن باقي النفايات العادية الأخرى وذلك للسماح بالتعامل معها بشكل مناسب وإعادة تدويرها. لذلك يجب على المستخدم إعادة المعدات المنتهية الصلاحية أو المراد التخلص منها مجاناً إلى مراكز التجميع المنفصلة البلدية المناسبة للنفايات الكهربائية والإلكترونية، أو إعادتها إلى بائع التجزئة.

بالإضافة إلى الرمز المذكور أعلاه، فإنه يتم تمييز البطاريات ومراكز الطاقة والبطاريات الأضرار التي تحتوي على أكثر من 0,0005 في المائة من الزئبق (الرمز الكيميائي Hg)، أو أكثر من 0,002 في المائة من الكاديوم (الرمز الكيميائي Cd) أو أكثر من 0,004 في المائة من الرصاص (الرمز الكيميائي Pb) بالرمز الكيميائي للمعدن المعنى.

تساهم عملية الجمع المنفصل للبطاريات في نهاية عمرها التشغيلي الافتراضي في تجنب الآثار السلبية المحتملة لهذه البطاريات ومكوناتها على البيئة وعلى الصحة، حيث يعزز ذلك الأمر عمليات إعادة تدوير هذه الأدوات التشغيلية ومعالجتها والتخلص منها بشكل متوافق بيئياً، ويشجع على توسيع عملية إعادة تدوير المواد التي تتكون منها هذه البطاريات بالشكل الصحيح.

يؤدي التخلص غير المصرح به من البطاريات ومراكز تخزين الطاقة من قبل المستخدم إلى تطبيق عقوبات على هذا المستخدم وفقاً للوائح القانونية الحالية. في حالة وجود بطارية في "الجهاز"، وحيث يمكن للمستخدم إزالة البطارية بسهولة، فإنه يُرجى ملاحظة أنه من المتطلبات الإلزامية للامتثال للتشريعات الحالية عدم التخلص من البطارية كنفايات بلدية عادية (التوجيه الأوروبي المعيارى EC/66/2006)، حيث تخضع هذه البطاريات للجمع المنفصل لتجنب الإضرار بالبيئة. لذلك يجب على المستخدم إعادة البطارية المستهلكة مجاناً إلى مراكز التجميع المنفصلة البلدية المناسبة للنفايات الكهربائية والإلكترونية، أو التخلص منها في الحاويات المتوفرة في نقاط البيع.

4.12 أدوات الأمان والسلامة المطبقة على المنتج

هذا المنتج يحتوي على أجهزة وأدوات الأمان والسلامة التالية.

أدوات الأمان والسلامة الموجودة على المنتج
أدوات الحماية الثابتة
جهاز ضد الحمل الكهربائي الزائد

4.12.1 أدوات الحماية الثابتة

تتكون أدوات الحماية الثابتة من واقبات و/أو أغطية ثابتة مثبتة على المنتج، والتي لها وظيفة منع الوصول إلى الأجزاء الداخلية أو الأجزاء المتحركة أثناء دورة التشغيل. وذلك باستثناء منطقة عمل الأداة (على سبيل المثال، شفرة القطع/رأس الجمع والحصاد/السلسلة، وما إلى ذلك) حيث لا يمكن الحصول على وسائل حماية لأن ذلك يتعلق بالوظيفة المحددة للأداة.

تقع أدوات الحماية الثابتة هذه في مناطق يقتصر الدخول إليها فقط على حالات وأوقات الصيانة، وتتطلب أدوات محددة لإزالتها عن أماكنها. أغطية الحماية والأمان الثابتة والأغلفة الخارجية هي من ضمن أدوات الحماية الثابتة.



خطر

يمنع منعاً باتاً تشغيل المنتج، بعد الصيانة، دون استعادة عمل أدوات ووسائل الحماية الثابتة بشكل صحيح، وكذلك يُحظر استخدام المنتج بدونها. يُمنع منعاً باتاً إجراء أي تعديلات أو تغييرات على المنتج، أو محاولة العبث بأي وسيلة على أدوات الحماية الثابتة عن طريق استغلال الممرات غير المباشرة المحتملة بسبب فشل أو تغيير موضع الحماية بشكل جزئي أو في حالة عدم إعادة جميع براغي التثبيت كما هو متصور في الأصل من قبل الشركة المصنّعة.

ملحوظة



تحقق بشكل دوري من سلامة الأغطية وأدوات الحماية الثابتة وأدوات التثبيت الخاصة بها، مع إيلاء اهتمام خاص لأغطية الحماية المستخدمة لحماية الأماكن التي توجد فيها أليات تحريك وتشغيل المنتج.

4.12.2 جهاز ضد الحمل الكهربائي الزائد

المنتج مزود بمصهر كهربى يُستخدم لحماية الدوائر الكهربائية من الأحمال الزائدة للتيار. وظيفة المصهر هي قطع التيار الكهربائي في الدائرة الكهربائية إذا تجاوز الحد المسموح به والمحدد مسبقاً. يتم تركيب مصهر كهربى ذو شفرة 20 أمبير على الأداة ولونه أصفر.



يمكن أن تنتج الأحمال الزائدة الحالية من الأعطال في تشغيل الأداة أو الأعطال التي تسبب ماسات كهربائية في الدوائر الكهربائية.



انتبه

يمكن أن يؤدي استخدام مصاهر كهربائية غير مناسبة أو إصلاح المصاهر الموجودة أو توصيل الدائرة الكهربائية بدون مصاهر إلى نشوب حريق وإصابة خطيرة.

- لا تقم أبدًا بتركيب مصاهر كهربائية ذات شدة أمبير أعلى من تلك المحددة والموصى بها. يجب استبدال المصهر المعيب/المكسور بمصهر بنفس شدة الأمبير (نفس اللون والكتابة) ونفس الحجم.
- لا تحاول أبدًا إصلاح المصاهر الكهربائية.
- لا تقم أبدًا باستبدال المصهر الكهربائي بشريط معدني أو مشبك أو شيء مشابه.



ملاحظة

تحقق من سلامة المصهر الكهربائي شدة 20 أمبير (باللون الأزرق) بشكل دوري وقبل كل استخدام. طُرق التحكم و/أو الاستبدال ذات الصلة المذكورة في القسم 7.1.3.

4.13 الأخطار المتبقية

جرى تقييم جميع المناطق والأجزاء المعرضة أو المُسببة للخطر في مرحلة تصميم هذه الآلة، ثم تم اتخاذ جميع التدابير والاحتياطات الضرورية لتحاكي هذه المخاطر سواء التي قد تُصيب الأشخاص أو الآلة نفسها، كما سبق توضيحه في الفقرات الثابتة.



انتبه!

تحقق بشكل دوري من تشغيل جميع أدوات ومعدات وأجهزة الأمان والسلامة. لا تُزل أجهزة وأدوات الحماية الثابتة أو المتحركة. لا تقم بإدخال أجسام أو أدوات غريبة في منطقة التشغيل والعمل والصيانة للمنتج.

وعلى الرغم من أن المنتج مزود بأنظمة السلامة المذكورة أعلاه، إلا أنه لا تزال هناك بعض المخاطر التي لا يمكن القضاء عليها، ولكن يمكن تقليلها من خلال الإجراءات التصحيحية التي يتخذها المستخدم النهائي ومن خلال أساليب التشغيل الصحيحة الإلزامية لأي شخص يعمل على المنتج. نورد فيما يلي ملخصًا للمخاطر المتبقية ذات الصلة بالمنتج أثناء التشغيل العادي، وأثناء عمليات الضبط، والإعداد، والصيانة، والتنظيف.

4.13.1 خطر الاصطدام والسحق

لا تدخل إلى الأجزاء المتحركة في المنتج. هذا خطر موجود في حالة إزالة وسائل الحماية الموجودة على المنتج. خطر سقوط مكونات المنتج إذا لم يتم ربطها وتثبيتها بالشكل الصحيح، مثل رأس الجمع والحصاد، وقضيب الذراع، والمقبض، والبطارية.

4.13.2 خطر نشوب حريق

في حالة وجود حالات أعطال أو خلل في التشغيل، تكون المادة البلاستيكية المستخدمة (مثل أغلفة الحماية والكابلات الكهربائية) ذاتية الإطفاء وتتوافق مع اللوائح الحالية ذات الصلة.

هذا المنتج، كونه منتجًا محمولًا يتم حمله و/أو تشغيله يدويًا، غير مزود بنظام وقاية من الحرائق خاص به.

- يجب على العميل/المستخدم تقييم مدى الحاجة إلى نظام مناسب للوقاية من الحرائق بما يتوافق مع لوائح السلامة والوقاية من الحرائق المعمول بها في بلد المستخدم واللوائح الداخلية للموقع/المصنع.
- لا تستخدم اللهب المكشوف أو الدخان بالقرب من المنتج أثناء تشغيله و/أو صيانته.



خطر

في حالة نشوب حريق، أوقف المنتج دائمًا عن العمل وافصل جميع مصادر الطاقة.



ملحوظة

هذا المنتج يعمل بالبطارية، وتتوفر المزيد من المعلومات ذات الصلة التي يجب اتباعها في الوثائق المرفقة مع هذه البطارية.

4.13.3 الأجزاء المعرضة للانفجار:



انتبه

هذا المنتج غير ملائم للاستخدام في الأماكن والبيئات القابلة للانفجار أو المصنفة على أنها مناطق خطورة.

- يحظر تمامًا استخدام هذه الآلة في أجواء انفجارية ولو حتى بشكل جزئي.

هذا المنتج غير ملائم بالتالي للعمل والاستخدام في البيئات والأماكن التالية:

- الانفجارية ولو حتى بشكل جزئي
- المصنفة على أنها معرضة لخطر الحريق أو الانفجار
- التي تنطوي على أجواء مسببة للتآكل
- التي توجد بها غازات و/أو أغبرة مصنفة
- التي تنطوي على خطر نشوب حرائق ناجمة عن أي مواد أو مصادر اشتعال

- يحظر تمامًا استخدام الآلة في جميع البيئات المذكورة أعلاه.

4.13.4 خطر الإصابة بالعمى

خطر موجود في جميع مراحل الاستخدام وفي عمليات الصيانة والتنظيف.

- أثناء التشغيل بالمنتج، يُمنع تمامًا الوقوف بالقرب من رأس الجمع والحصاد لتجنب مخاطر التعرض للأشياء والشظايا المنقذفة والمتطايرة أثناء العمل.
- في مرحلة استخدام المنتج وتنظيفه، يجب على أفراد طاقم العمل ارتداء نظارات الحماية المناسبة.



انتبه!

استخدام نظارات حماية العينين وأدوات حماية الوجه أمر إلزامي.

4.13.5 خطر السقوط، وتقاذف وتطاير الأشياء

- تجنب ترك أدوات العمل والأشياء دون مراقبة، ولو مؤقتًا، لتجنب تعرضها للسقوط أو التطاير والانقذاف
- أثناء أنشطة الاستخدام و/أو الصيانة، تجنب توجيه رأس الجمع والحصاد نحو الآخرين أو نحوك لتجنب خطر التعرض لتطاير وانقذاف بقايا العمل و/أو مواد التشحيم.
- أثناء أعمال الحصاد، قد يكون هناك خطر سقوط و/أو تطاير وانقذاف المحاصيل التي يتم حصادها.



انتبه

يعد استخدام حماية الوجه (الشاشة الواقية) وحماية الجسم أمرًا إلزاميًا لجميع أفراد طاقم العمل المختصين بعمليات التشغيل والصيانة.

4.13.6 خطر الانزلاق

أي تسرب لمواد التشحيم بسبب تشحيم وصلات التوصيل يمكن أن يتسبب في انزلاق وسقوط الموظفين المسؤولين عن الاستخدام والتشغيل. إنه خطر موجود أيضًا في حالة عدم الالتزام بمتطلبات/شروط الاستخدام.

لتجنب خطر التعرض للانزلاق، يُوصى استخدام الآلة من الأرض فقط في وضع ثابت وأمن وهذا من شأنه أن يضمن توازنًا مثاليًا ومستقرًا أثناء عمليات الاستخدام والتحريك.



ارتد أحذية مضادة للانزلاق في هذه المناطق وحافظ على نظافتها دائمًا. قم بإجراء عمليات فحص دورية حسب طبيعة الاستخدام.

ملاحظة

لا يتم أخذ كافة ظروف موقع العمل (المحدرات، وطبيعة الأسطح، وما إلى ذلك) في الاعتبار عند تقييم وإحصاء هذه المخاطر، لذلك يرجى الرجوع إلى الفقرتين 3.1 و 3.2 للاطلاع على المتطلبات الإضافية المقدمة، مع تذكر أنه تقع على عاتق المستخدم مسؤولية إجراء تقييم المخاطر الموجودة والمتعلقة بظروف العمل والشروط الصحيحة لاستخدام المنتج.

4.13.7 خطر التعرض لظاهرة الضرب بالسوط

كن حذرًا من الحركات الارتدادية والتصاعدية الناتجة عن الأدوات أثناء عمليات الحصاد. يمكن للارتدادات العكسية أن تسبب فقدان شديد في التوازن مما يفقد القدرة على التحكم في الأداة.

4.13.8 خطر التعثر والعرقلة

- التخزين غير المرتب للمواد بمختلف أنواعها يمكن أن يسبب خطر التعثر والعرقلة والإغلاق الكلي أو الجزئي لمخارج الهروب عند الضرورة.
- اضمن بقاء أماكن العمل والتنقل وممرات الهروب والنجاة خرة خالية من أية عقبات وذلك تنفيذًا للوائح والقوانين السارية.

4.13.9 أعطال دوائر التشغيل

- بسبب الأعطال المحتملة، يُمكن لدوائر/مكونات التحكم وتلك الخاصة بأمور الأمان والسلامة، وتلك الخاصة بالتغذية التشغيلية أن تفقد جزءًا من كفاءتها مع انخفاض مستوى الأمان.
- قم بإجراء فحوصات دورية للتحقق من سلامة حالة تشغيل الأجهزة/المكونات الموجودة على المنتج وجميع التوصيلات

4.13.10 خطر صواعق البرق والرعد

- نظرًا لأن هذه أداة تعمل يدويًا وتستخدم في الهواء الطلق/الخارج، فإنها غير مجهزة بحماية من مخاطر صواعق البرق والرعد.
- يجب إبلاغ طاقم العمل الموكل باستخدام الآلة عن أنشطة الصيانة والتأكد من أنهم مدربون بالشكل المناسب على القيام بالنشاط، فضلاً عن إدراكهم للمخاطر المتبقية الموجودة.
- يُمنع القيام بأي نشاط في حالة الظروف الجوية السيئة (خطر البرق أو العواصف الرعدية).

4.14 وصف الأخطار الإضافية لاستخدام الآلة



- لا تستخدم الآلة إذا كانت معطلة، أو ليست مضبوطة بشكل صحيح أو لم يتم تجميعها بالكامل.
- لا تستخدم الآلة الكهربائية في حالة عدم عمل الزر On/Off (تشغيل/إيقاف) بالشكل الصحيح.
- لا تستخدم الآلة أثناء العمل على سلم أو على سقالة أو على طابق بخلاف الطابق الأرضي و/أو على مستوى غير مستقر.
- لا تستخدم المنتج بالقرب من الأسلاك والكابلات الكهربائية
- احرص على الانتباه لأقصى درجة ممكنة أثناء القيام بالأنشطة التي تعتمد في القيام بها على المنطق السليم لتقييم الظروف المحيطة واحترام لوائح السلامة المطبقة عند استخدام المنتج.
- لا تلمس أي جزء من الأجزاء المتحركة في الآلة، كما يمنع إجراء أي عمليات صيانة (العادية و/أو غير العادية) للأجزاء المتحركة أثناء عملها. من الضروري إزالة مصدر الطاقة التشغيلية الكهربائية قبل القيام بأي نشاط صيانة على الآلة.
- لا تستخدم البنزين أو المذيبات أو غيرها من المنتجات القابلة للاشتعال لتنظيف الأداة أو غسلها.
- لا يعبث مطلقًا بأجهزة الحماية والقيادة والتحكم والسلامة الخاصة بالمنتج و/أو تعديلها و/أو تجاوزها.



خطر

- قبل البدء في تشغيل هذا المنتج، تأكد من عدم ملامسة رأس الحصاد وأشواكه لأجسام غريبة أو أجزاء بها تيار كهربائي.
- قف في وضعية عمل ثابتة وأمنة تضمن تحقيق التوازن التام (على سبيل المثال فوق أسطح مستوية وجافة).
- استخدم المنتج والملحقات التشغيلية وما إلى ذلك بما يتوافق مع الإرشادات الواردة في هذا الدليل مع الحرص على توافر ظروف العمل والتشغيل المواتية للقيام بالأعمال المطابقة لوظيفة هذا المنتج.
- قبل كل استخدام، تحقق دائماً من عمل أنظمة السلامة والتحكم والمراقبة بكامل كفاءتها.
- أمسك مقابض الآلة (سواء مقبض الآلة أو مقبض الذراع) بإحكام بكلتا يديك.
- انتبه جيداً لمقابض الآلة التي يجب أن تكون دائماً جافة ونظيفة (خالبة من أية بقايا زيت، وما إلى ذلك) مع ارتداء معدات الحماية الشخصية المنصوص عليها.
- انتبه جيداً عند التعامل مع الفروع المشدودة لأنها يمكن أن تسبب فقدانك لقدرة على التحكم في المنتج وتعرضك لقوة ارتداد هذه الفروع والأغصان.
- بسبب استنشاق وقود التشغيل المرشوش رذاذياً و/أو غبار الخشب تهيج وتسمم الجهاز التنفسي. في حالة استمرار الاضطرابات استشر طبيباً مختصاً.
- منع حدوث أي عمليات تشغيل عرضية غير مقصودة لهذه الآلة. عند الإمساك بالأداة أو نقلها، يجب التحقق من أن زر التشغيل مطفأ (وضعية الإيقاف OFF) وذلك قبل فصله عن مصدر الطاقة (البطارية/حزمة البطاريات).



خطر

أثناء تشغيل المنتج وصيانته، استخدم الأحذية والقفازات المخصصة للوقاية من الأخطار ونظارات الأمان أو أقنعة حماية الوجه



خطر

- لا تنقل الجهاز عن طريق إمساكه من كابل التغذية الكهربائية.
- أخرج البطارية قبل إجراء أي عمليات ضبط أو صيانة عادية أو استثنائية.
- عند عدم استخدام الآلة فإنه يجب إطفائها باستخدام المفتاح On/Off لتجنب استهلاك شحن البطارية و/أو تضرر المكونات دون طائل.
- انقل هذا المنتج عبر تثبيته جيداً بحيث يكون رأس الجمع والحصاد متجهاً للخلف في أي موقف عندما لا يكون فيه هذا المنتج قيد الاستخدام ومع فصل كابل الطاقة عن الموصل.
- تحقق قبل توصيل كابل التيار الكهربائي من أن وصلات الأسلاك نظيفة (ليست بها أي أوساخ أو مواد أخرى مانعة للتوصيل) وجافة، وليس بها علامات أكسدة أو صدأ.
- قبل إجراء أي عمليات ضبط أو صيانة عادية واستثنائية، تأكد من فصل الموصل من مصدر التغذية التشغيلية الكهربائية أو أخرج البطارية من مكانها.
- استخدم الآلة فقط وحصرياً مع الملحقات المشار إليها من قبل الشركة المصنعة.
- قبل إجراء أية صيانة عادية، اقرأ هذا الدليل بعناية. لأنشطة الصيانة غير المشار إليها في الدليل، اتصل بمراكز الدعم الفني التابعة لجهة التصنيع.
- احتفظ بجميع الملصقات والرسوم التوضيحية الموجودة على الجهاز بحالة مثالية من حيث قابلية القراءة والسلامة، مع الإشارة بشكل خاص إلى الملصقات المتعلقة بعلامات الخطر والأمان.



انتبه

قبل إجراء أي عملية صيانة أو تعديل ميكانيكي للآلة، من الضروري ارتداء معدات الحماية الشخصية مثل أحذية الأمان، وملابس العمل، والقفازات المضادة للثقب ونظارات حماية الوجه.

- لا يمكن تنفيذ أي تدخل للإصلاح أو الصيانة إلا من قبل فنيين وأفراد طاقم عمل مدربين تدريباً مناسباً. الفنيون وأفراد طاقم العمل يجب أن يكونوا مؤهلين ومدربين ومعتمدين، وكذلك مرخص لهم في إطار التخصص المهني المطلوب (فني صيانة ميكانيكية و/أو فني صيانة كهربائية) وذلك اعتماداً على نوع التدخل الذي سيتم تنفيذه.
- يجب إلزامياً، قبل إجراء أي عمليات ضبط و/أو صيانة، أن يتم فصل الآلة عن مصدر التيار الكهربائي (البطارية/حزمة البطاريات).
- أثناء عمليات الاستخدام والصيانة و/أو الإصلاح يجب أن يظل الأشخاص غير المصرح لهم على مسافة آمنة لا تقل عن 5 أمتار خارج نطاق عمل الآلة.
- يجب أن تتم إزالة أجهزة الحماية أو السلامة (إن وجدت) فقط وحصرياً لأغراض القيام بعمليات الصيانة غير العادية ومن قبل فنيي الصيانة فقط، وذلك بعد فصل مصادر الطاقة الكهربائية عن المنتج. ويجب على فنيي الصيانة التأكد من سلامة جميع الأفراد أيضاً لتجنب حدوث أي ضرر للآلة، وكذلك استعادة فعالية أدوات وأجهزة الأمان والسلامة نفسها في نهاية الصيانة ودائماً قبل استخدامها مرة أخرى.
- يجب أن تتم جميع عمليات الصيانة التي لم يغطها هذا الدليل بواسطة مراكز الخدمة الفنية للشركة المصنعة.
- يجب إكمال عمليات الصيانة والإصلاح واستكشاف الأخطاء من خلال التحقق من الأداء الصحيح للآلة وجميع أجهزة السلامة الخاصة بها.
- في نهاية عمليات الصيانة أو الإصلاح لا يجب إعادة تشغيل المنتج إلا بعد موافقة فنيي الصيانة والذي يجب عليه التأكد من أن:

- الأعمال تمت بالكامل؛
- المنتج يعمل بشكل مثالي؛
- أنظمة الأمان والسلامة نشطة؛
- لا أحد يعمل في هذه الأثناء على المنتج.

4.15 توجيهات وتنبهات إضافية



انتبه!

تأكد من أن جميع أفراد طاقم العمل المؤكل بصيانة المنتج واستخدامه قد حصلوا على تدريب مناسب وتعليمات مناسبة بشأن إجراءات السلامة والتشغيل الصحيحة.

تأكد من أن جميع أفراد طاقم العمل على دراية بالمخاطر المتبقية الموجودة والمشار إليها في الفقرة 4.13



انتبه!

لا تقم أبدًا بإجراء أي عمليات صيانة على المنتج أثناء تشغيله.



انتبه!

تأكد من أن جميع أجهزة ومعدات السلامة متصلة وأنها تعمل بشكل جيد. لا تقم مطلقًا بتعديل أو تجاوز أي من أجهزة الأمان والسلامة.



انتبه!

عند عدم استخدام الآلة فإنه يجب إطفائها باستخدام الزر On/Off لتجنب استهلاك شحن البطارية أو تضرر المكونات دون طائل.



انتبه!

يجب فحص هذا المنتج جيدًا قبل الاستخدام، وفي جميع الأحوال بعد تعرضه لأي سقوط أو اصطدام وذلك للتحقق من عدم إصابته بأي أضرار أو تلفيات.



انتبه!

لا تستخدم الآلة في الأماكن المغلقة أو في مناخ قابل للانفجار.

يمكن استخدام هذا المنتج فقط من قِبل مشغلين مؤهلين ومدربين بشكل مناسب وبعد قراءتهم هذا الدليل وفهمه جيدًا.

لا تقم بإدخال أجسام غريبة في الأجزاء المتحركة لهذا المنتج.

ارتد معدات الوقاية المناسبة للعمليات التي يجري تنفيذها. يجب أن تكون ملابس العمل ملتصقة بالجسم وغير فضفاضة. تجنب ارتداء رابطات العنق أو القلادات أو الأحزمة أو الشعر الطويل غير المجمع والتي قد تتعثر أو تتغلغل بين الأجزاء المتحركة

الشخص الواقع تحت تأثير الكحول أو الذي يتناول العقاقير التي تقلل من سرعة التفكير أو المخدرات لا يسمح له بنقل أو تشغيل المنتج، أو إجراء أية عمليات صيانة أو إصلاح عليه.

المستخدم هو المسؤول عن المخاطر أو الحوادث التي يتعرض لها الأشخاص الآخرون أو ممتلكاتهم في حالة استخدام هذا المنتج بما لا يتوافق مع التعليمات الواردة في هذا الدليل.

يسبب استنشاق ووقود التشغيل المرشوش رذاذيًا ظواهر تهيج وتسمم الجهاز التنفسي. في حالة استمرار الاضطرابات استشر الطبيب.

من أجل حماية المشغل وتجنب الضرر المحتمل، من الضروري قبل تنفيذ أي عملية على الجهاز قراءة الدليل الاستخدام والصيانة بالكامل. هذه التعليمات وظيفتها وصف تشغيل المنتج واستخدامه الأمان والاقتصادي والمتوافق مع القوانين والتشريعات السارية ذات الصلة.

ويساعد التقيد بهذه التعليمات تفادي الإخطار والحد من تكاليف الإصلاح وزيادة العمر التشغيلي للمنتج. هذا الدليل يجب أن يكون سليمًا، ويمكن قراءته في كل جزء منه.

4.16 ملاحظات عامة عن سلوك طاقم العمل أثناء استخدام الآلة

يجب على أفراد طاقم العمل المؤكلين بالآلة الاعتناء بصحتهم وصحة العمال الآخرين الموجودين في مكان العمل، وفقًا للتدريبات والتعليمات الواردة في هذا الدليل واتباع الوسائل والموارد التي يوفرها صاحب العمل (أو المدير) والامتثال للوائح الحالية أيضًا حسب المعلومات والإرشادات الواردة في هذا الدليل. يعتمد سلوك طاقم العمل أثناء استخدام الآلة على ثلاثة عوامل:

← طريقة التعامل

تشكل طريقة التعامل الصحيح والحكيم والسلوكيات الحذرة (ضبط النفس) وسيلة دفاع ذاتية عن سلامة النفس وأمن وسلامة العاملين الآخرين أثناء استخدام الآلة.

وبدون ضبط النفس على ضرورة الالتزام بالقواعد والإرشادات المطلوبة، يكون للقوانين والقواعد والأحكام والتعليمات وإجراءات الوقاية والحماية المعتمدة تأثير ضئيل.

وفي الواقع، فإن الحفاظ على طريقة تعامل غير صحيح وسلوك غير حكيم يقلل من ظروف السلامة الشخصية وسلامة العمال الآخرين الذين يعملون في الأماكن القريبة.

⚠️ انتبه!

غالبًا ما تكون الحوادث والإصابات ناجمة عن عدم الانتباه. وفي الواقع، فإن المراقبة المستمرة والإشراف على تصرفات الشخص (الانتباه)، بالإضافة إلى السلوك المتساوي للأشخاص الموجودين، يقلل بشدة من ظروف التعرض للمخاطر ويضمن قدرًا أكبر من السلامة.

⚠️ القواعد والضوابط العامة المنظمة لسلوك طاقم العمل أثناء استخدام الآلة

إن طريقة التعامل الصحيح والانتباه الجيد في حد ذاتهما ليسا كافيين تمامًا لضمان ظروف السلامة بشكل وافٍ. فقد يمكن أن تحدث بعض الحوادث والإصابات دون أسباب واضحة أو علامات تحذيرية مسبقة، لذا يجب مراعاة القواعد والتوصيات التي تكون نتيجة الخبرة والمعرفة السابقتين في طبيعة استخدام هذا المنتج. يجب على جميع العاملين والمتعاملين بهذا المنتج الالتزام بالقواعد أو قواعد السلوك العامة التالية، بالإضافة إلى تلك الواردة في كتيبات إرشادات الاستخدام أو القوانين والتشريعات واللوائح الأخرى المعمول بها أو الدورات التدريبية التي يتلقونها في السابق.

- 1) يجب الحرص على الالتزام التام بالتوجيهات والتعليمات الصادرة لك من رؤسائك في العمل
- 2) في حالات الأمور العاجلة، وبما يتوافق مع مهارات العمال الموجودين، ينبغي أن يعمل هؤلاء العمال على إزالة أو تقليل أوجه القصور أو المخاطر الموجودة ثم إبلاغ ما قاموا به إلى الشخص المسؤول؛
- 3) لا تقم بإزالة أجهزة السلامة أو الإشارة أو التحكم. لا تقم بتنفيذ أي مبادرات من تلقاء نفسك ليست من مسؤوليتك أو قد تكون خطيرة على سلامتك وسلامة الآخرين؛
- 4) ساهم مع صاحب العمل والمديرين والقائمين بمراقبة العمل على تنفيذ الإجراءات اللازمة لحماية الصحة أو تلك التي تفرضها الجهات المختصة ذات الصلة.
- 5) يجب على جميع العاملين أن يعرفوا كيفية تنفيذ العمل الموكل إليهم، وهذا يحتم عليهم ضرورة القيام بما يلي:
 - ⚠️ التحقق من حالة منطقة العمل وفهم المشاكل أو المخاطر التي قد تكون موجودة فيها؛
 - ⚠️ اتخاذ جميع الاحتياطات حتى لا يشكل تنفيذ المهام الموكلة إليه خطراً على كافة العاملين الآخرين؛
 - ⚠️ عدم العمل في ظروف خطرة دون اتخاذ تدابير الحماية الكافية. في حالة العمل على ارتفاعات، استخدم معدات الوقاية الشخصية ذات الصلة مثل أحزمة الأمان أو الأدوات؛
- 6) استخدام الأدوات والآلات والمعدات وأجهزة الأمان والسلامة بشكل صحيح؛
- 7) لا تستخدم الأدوات والأنظمة والآلات والمعدات دون تصريح مسبق بذلك، ولا تقم بمناورات أو عمليات أو أعمال أو أي شيء آخر لست على علم به بشكل كامل وليس ضمن نطاق صلاحيتك واختصاصك؛
- 8) استخدام معدات الحماية الشخصية (PPE) وغيرها من وسائل الحماية بشكل صحيح، وفقاً للتدريب والأحكام الواردة في مجال الحماية الفردية والجماعية؛
- 9) أبلغ رؤسائك فوراً عن أي أوجه قصور في الأنظمة و/أو المعدات و/أو الآلات و/أو المركبات، بالإضافة إلى أجهزة السلامة المعتمدة وأي ظروف خطرة قد تواجهها؛
- 10) معرفة التعليمات التي يجب اتباعها في حالات الطوارئ (إطفاء الحرائق، الإصابات الخطيرة، وما إلى ذلك)؛
- 11) يجب على العمال الذين يعملون على الآلات والمعدات ذات الأجزاء المتحركة عدم ارتداء الأساور أو الخواتم أو القلائد أو ربطات العنق أو الأوشحة أو غيرها من الملحقات المماثلة أثناء العمل؛
- 12) احرص دائماً على الحفاظ على طرق المرور والتنقل واضحة وخالية من أي عوائق؛
- 13) لا تستخدم البنزين أو الديزل أو الكحول الإيثيلي أو المذيبات الكيميائية للتنظيف أو الغسيل؛
- 14) احرص دائماً على إبقاء مناطق العمل والصيانة نظيفة وخالية من أي معوقات.
- 15) يجب بالضرورة جمع وترتيب المعدات والمواد المستخدمة لعملك بحيث لا تعيق عمليات الآخرين أو عملياتك التالية في وقت لاحق؛
- 16) احترام الالتزامات والمحظورات التي تفرضها علامات السلامة الموزعة في مناطق العمل المختلفة؛
- 17) لا تستخدم أبداً الهواء المضغوط أو الأكسجين لتنظيف ملابس العمل من الغبار و آثار الأوساخ وما إلى ذلك؛
- 18) لا تهمل الجروح الصغيرة أو غيرها من الصدمات البسيطة وقم بتوفير العلاج اللازم والدواء الفوري باستخدام أدوات الإسعافات الأولية المناسبة وأبلغ رئيسك بهذه الأمور؛
- 19) لا تشتت انتباهك أو تمزح زملائك أثناء العمل، لأن ذلك قد يسبب ظروفًا خطيرة ويسبب تعرضك لإصابات لك ولزملائك

4.17 اللوحات التحذيرية والتنبيهية

وفقاً للأخطار المتبقية، بمختلف أنواعها وطبيعتها والتي تم تحديدها لهذا المنتج، فإن الشركة المصنّعة CAMPAGNOLA S.r.l. قامت بوضع اللوحات التحذيرية والتنبيهية القياسية الخاصة بالأخطار والتحذيرات والالتزامات المحددة وفقاً للتوجيهات والتشريعات الأوروبية المتعلقة بالرسوم والمخططات الإرشادية القياسية التي ينبغي استخدامها على شبكات التشغيل (التوجيه المعياري الأوروبي 92/58/CEE). توجد لوحات البيانات التعريفية ذات الصلة في وضع مرئي بوضوح.



يمنع منعاً باتاً إزالة اللوحات التحذيرية والتنبيهية الموجودة على المنتج. تخلي الشركة المصنّعة CAMPAGNOLA S.r.l مسؤوليتها عن أمن وسلامة المنتج في حالة عدم الالتزام بهذا الحظر.



بعد استخدام المنتج في مكان العمل، سيكون العميل/المستخدم النهائي مسؤولاً عن اعتماد اللافتات التنبيهية اللازمة بناءً على المخاطر المتبقية الموجودة.



ينبغي على العميل/المستخدم الحرص على استبدال اللوحات التحذيرية التي بسبب تأكلها قد تصبح غير مقروءة.

4.17.1 مكان اللوحات التحذيرية والتنبيهية

يتم وضع اللوحات التحذيرية والتنبيهية على جميع الموديلات التي تصنعها شركة CAMPAGNOLA S.r.l من أجل الإشارة إلى المخاطر المتبقية الموجودة، ونوع هذه اللوحات التحذيرية والتنبيهية المحدد موضح فيما يلي.

نظراً لحجم المنتج وأبعاده، فإنه لا يمكن تثبيت جميع لوحات التنبيهات والبيانات التعريفية للمنتج، ولهذا السبب قامت الشركة المصنّعة بوضع لوحة علامة المطابقة الأوروبية والبيانات التعريفية CE مع الرسم التخطيطي الخاص بالتنبيه على الالتزام بضرورة قراءة وفهم هذا الدليل بالكامل.

يُرجى مراعاة أنه تقع على عاتق المستخدم، عند استلام المنتج، مسؤولية التأكد من سلامة لوحة البيانات التعريفية والمطابقة للمواصفات الأوروبية CE المطبقة على المنتج في الموضع المشار إليه واللوحات التحذيرية والتنبيهية المذكورة أدناه لأغراض الإدارة الصحية للمنتج و المخاطر المتبقية التي لا تزال قائمة رغم الحلول التقنية المعتمدة في هذا الدليل.

يجب الالتزام بقراءة وفهم دليل الاستخدام المقدم مع المنتج بكل محتوياته وأجزائه	المكان الذي يتم فيه وضع لوحة البيانات التعريفية والمطابقة للمواصفات الأوروبية CE على المنتج/الأداة	المعلومات المنصوص عليها وفقاً لللائحة الخاصة بنفايات الأجهزة الكهربائية والإلكترونية "RAEE" 2012/19/UE: انظر الفقرة 4.11



نورد فيما يلي الصور التوضيحية والتحذيرية للأخطار والمحظورات المتعلقة بالمخاطر المتبقية التي لا تزال قائمة للحصول على وصف مفصل لهذه الصور التوضيحية والتحذيرية، يُرجى الرجوع إلى الفقرة 1.4.





انتبه

راجع الفصل 4 "الأمان والسلامة" أولاً قبل قراءة هذا الفصل، وذلك من أجل الاستخدام الآمن للمنتج.

5.1 التغليف وفك التغليف

من أجل حماية المنتجات وعدم تعرضها للضرر أثناء الشحن، عادة ما يتم تغليف هذه المنتجات ونقلها من الشركة المصنّعة إلى العميل باستخدام أدوات التغليف المناسب (صندوق من الورق المقوى؛ حقيبة تغليف ونقل، وما إلى ذلك). وزن علبة التغليف لا يتجاوز 20 كجم وبالتالي يسهل تحريكها دون الحاجة لاستخدام أدوات رفع خاصة.



انتبه!

يجب أن يتم التعامل مع الأحمال امتثالاً للوائح السارية فيما يتعلق بالسلامة في مكان العمل. احتفظ بعلبة تغليف المنتج لتخزينه لفترات متوسطة أو طويلة المدة أو لإرساله مغلفاً بعلبته إلى أحد مراكز الدعم الفني المعتمدة لإجراء أية عمليات إصلاح مطلوبة. تتم طباعة المعلومات والصور التوضيحية والتحذيرية اللازمة للشحن على علبة تغليف المنتج. وعند استلام المنتج، يجب بالضرورة التحقق من سلامة العبوة والمحتويات المرفقة للتأكد من عدم حدوث أي ضرر للمنتج أثناء عمليات النقل والشحن. إذا لاحظت حدوث أي ضرر للمنتج بسبب النقل والشحن، فأرسل شكوى مكتوبة، موثقة بصور الأجزاء التالفة، إلى شركة CAMPAGNOLA S.r.l. في موعد لا يتجاوز 8 أيام من تاريخ تسليم المنتج. يُرجى التحقق بعناية من أن المحتويات تتطابق تمامًا مع مستندات الشحن. وللتخلص من علبة التغليف ومكوناتها، يجب على المستخدم الالتزام باللوائح المعمول بها في بلده. التخلص من علبة التغليف ومكوناتها هي مسؤولية المستخدم/العميل.

5.1.1 التخزين

يمكن عادةً الاحتفاظ بالمنتج وهو موضوع ومحفوظ في علبة تغليفه المحددة في مكان مغلق بشرط ألا تقل درجة الحرارة عن -10 ° مئوية ولا تزيد عن +50 ° مئوية وألا تتجاوز نسبة الرطوبة 80% (بدون تكثفات). لا يجب وضع أحمال أخرى فوق علبة تغليف الآلة. يجب إيلاء اهتمام خاص للمواد الهشة. اتبع مؤشرات الوضعية الموضحة على العبوة. يجب الانتباه جيدًا أثناء التحميل والتفريغ والنقل لتجنب الاصطدامات التي يمكنها أن تضر بالآلة. تأكد من عدم تلف عبوات ومكونات التغليف أثناء العمليات المذكورة أعلاه. لا يجب أن يقوم العميل بإصلاح أي عبوة تغليف متضررة.



انتبه!

يجب أن تُذكر أن بعض التأثيرات الناتجة عن تعرض المنتج لظروف البيئية المحيطة هي نتيجة مباشرة لتعرضه على التوالي لاثنتين أو أكثر من العوامل أو المعايير التي نورد من بينها ما يلي لأهميتها بشكل خاص:

- **الصدمة الحرارية**، التي قد تنجم عن تعرض المنتج لظروف درجات حرارة مرتفعة فور تعرضه لظروف درجة حرارة منخفضة أو العكس، أو تعرض المنتج للماء (أمطار، نفاثات مائية، ثلج، فيضانات، إلخ. يُحظر تعريض المنتج لأي من هذه الظواهر البيئية) فور تعرضه لظروف درجات حرارة عالية؛
- **تكوّن الثلج**، الذي قد ينجم عن تعرض المنتج لظروف درجة حرارة دون نقطة التجمد مباشرة قبل أو بعد تعرضه للرطوبة أو المطر أو الماء لأسباب أخرى غير المطر.



انتبه!

بعد تخزين المنتج في حدود الظروف المذكورة أعلاه، يُنص على أن يظل غير صالح للعمل لمدة 12 ساعة تقريبًا في ظروف الاستخدام من أجل إعادة تهيئة الظروف الحرارية البيئية الصحيحة المسموح بها (انظر الفقرة 4.7) وذلك من أجل تجنب تلف الجزء الكهربائي / الإلكتروني نتيجة الصدمة الحرارية أو تكوين الجليد أو الرطوبة، إلخ، التي يمكن أن تتلف أو تسبب الضرر لهذه الدوائر.



ملاحظة: يمكن الإشارة إلى أي ظروف غير تلك المذكورة أعلاه في الوثائق المحددة للمكونات والمرفقة مع المجموعة ذات الصلة. في هذه الحالة، يجب اتباع الإرشادات الواردة في الوثائق المحددة ذات الصلة.

5.2 تجميع مكونات وأجزاء المنتج

يأتي هذا المنتج الذي يغطيه هذا الدليل وأجزاؤه مفكوكة تحتاج إلى تجميع. قم بعملية تجميع المنتج على النحو الموضح كالتالي.

- أخرج رأس الجمع والحصاد (12) وأشواك مشط الحصاد (13) الثمانية من علبة تغليفها.
- أدخل أشواك الأمشاط (14) على دعامة مشط الحصاد عبر الضغط عليها قليلاً، مع التحقق من أن أسنان الحجز والتثبيت تخرج من الدعامة نفسها.
- أخرج قضيب ذراع الآلة من عبوته.
- قم بتوصيل الموصلات (10 و 11) الخارجة من رأس الجمع والحصاد (12) وقضيب ذراع الآلة (6).
- أدخل قضيب ذراع الآلة داخل رأس الجمع والحصاد إلى أقصى ما يمكن أن يصل إليه، مع الانتباه إلى وضع منع الدوران.
- أحكم ربط وتثبيت براغي تثبيت (16) طرف التوصيل على رأس الجمع والحصاد (12) لتثبيت قضيب ذراع الآلة بشكل ثابت في مكانه.

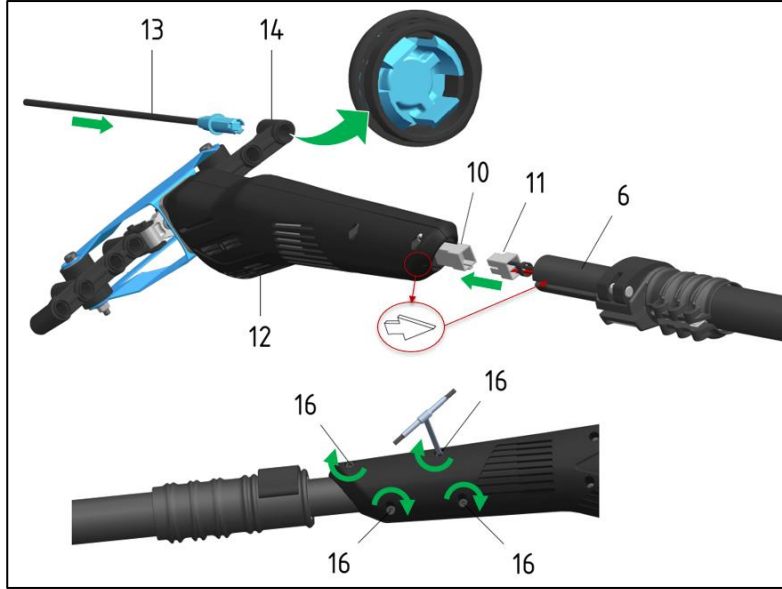

- أخرج المقبض (1 أو 2) من العبوة.
- قم بتوصيل الموصلات (9 و 11) الخارجة من طرف توصيل المقبض وقضيب ذراع الآلة.
- أحكم ربط براغي تثبيت (16) طرف التوصيل على المقبض (1 أو 2).

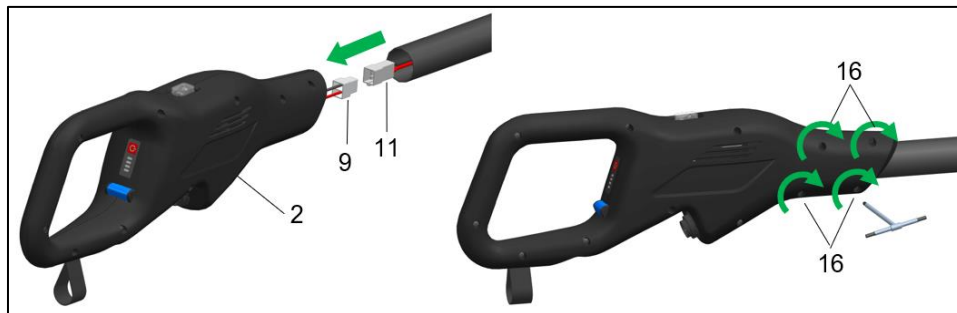
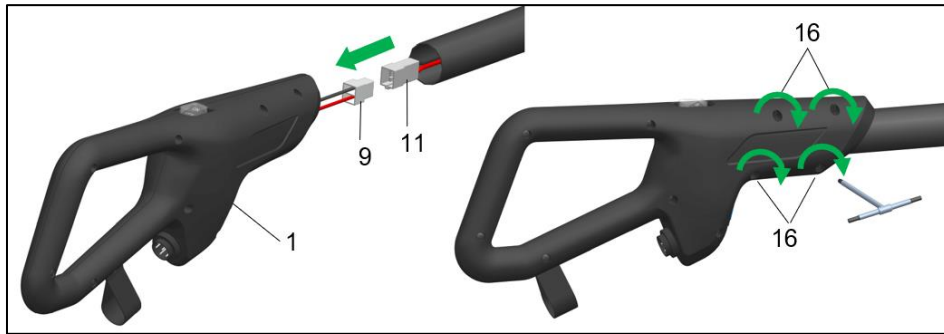

- حرر ذراع الضبط (8) الموجود على قضيب الذراع المفصلي.
- اضبط مستوى طول الأنبوب التلسكوبي وفقاً لارتفاع الاستخدام.
- قم بحجز وتثبيت ذراع الضبط (8).

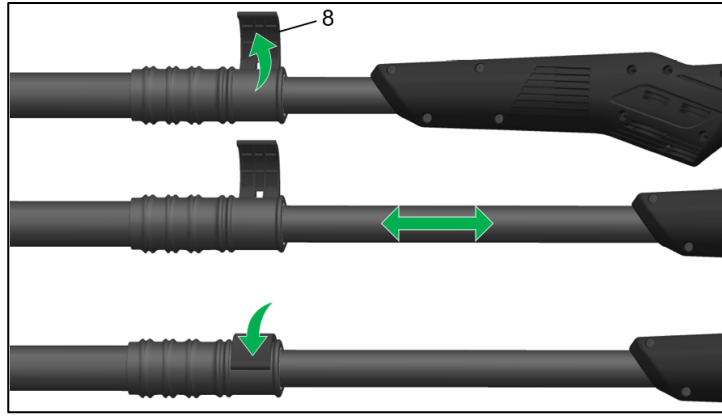

لإكمال عملية تجميع مكونات وأجزاء المنتج، يصبح من الضروري الآن توصيل الآلة بمصدر التيار الكهربائي التشغيلي. إذا كانت لديك بطارية رصاص بجهد 12 فولت (غير مرفقة بالمنتج)، فإن عملية التوصيل بين البطارية والآلة تمنى هي نفس العملية سواء كان لديك المقبض (1) أو مقبض قابس التوصيل plug-in (2). من ناحية أخرى، إذا كانت لديك بطارية ليثيوم أيون 21,6 فولت (غير مرفقة بالمنتج)، فإن التوصيل الوحيد الممكن هو على مقبض قابس التوصيل plug-in (2).

مع بطارية رصاص بجهد 12 فولت، استخدم كابل توصيل التيار الكهربائي (18) لتوصيل الأداة بالبطارية وتابع على النحو التالي.

- اسحب كابل توصيل التيار الكهربائي (18) من علبة التغليف
- أدخل موصل الكابل (18) في الفتحة (17) أسفل المقبض (1) أو (2).
- قم بتوصيل كابل توصيل التيار الكهربائي (18) بالوصلة (5).

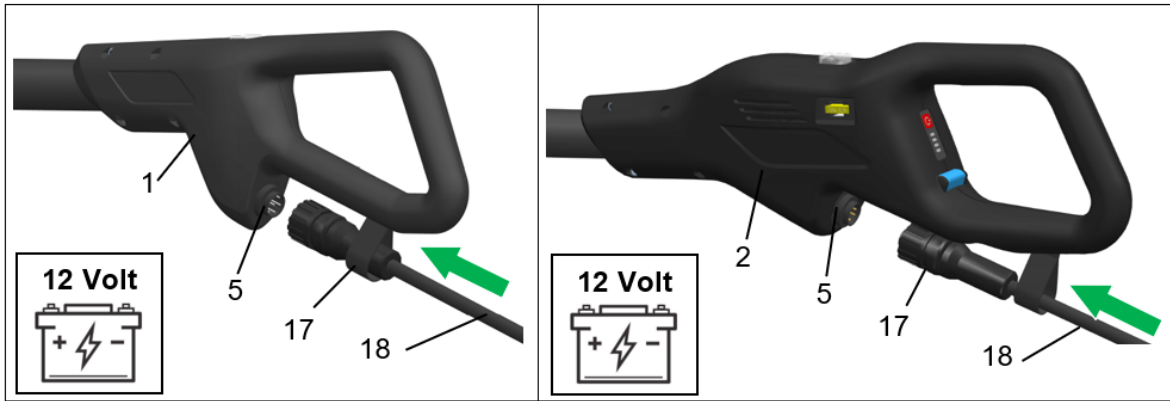

- تحقق من أن قاطع التيار ON-OFF (تشغيل-إيقاف) (3) موجود في وضعية الإيقاف "OFF".
- قم بتوصيل مشابه (19) كابل توصيل التيار الكهربائي (18) بالبطارية مع مراعاة الالتزام بأقطاب التوصيل.

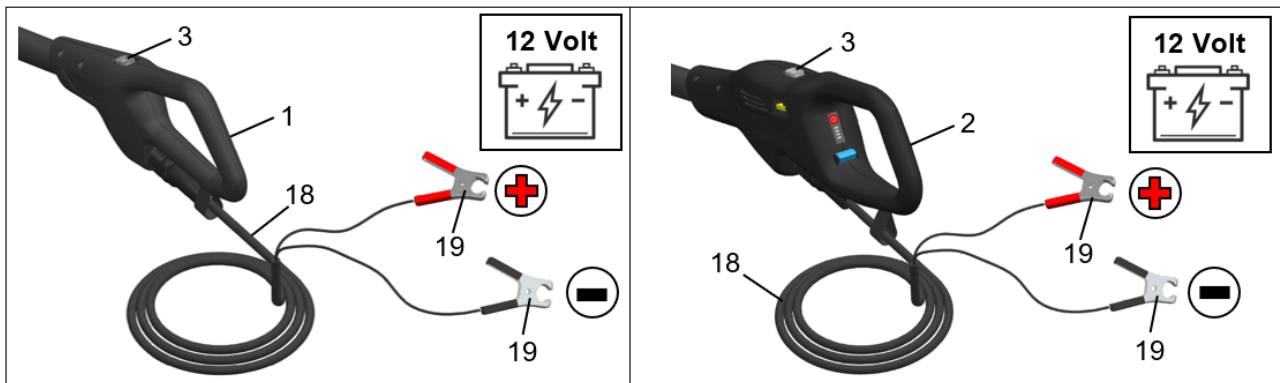

انتبه! في اللحظة التي يتم فيها الضغط على الزر ON-OFF (تشغيل/إيقاف) (3) في وضع التشغيل ON فإن الآلة تبدأ في العمل على الفور. انتبه إلى وضع الجهاز بحيث يكون بعيداً عن الأشخاص أو الأشياء. يمثل عدم الالتزام بالتحذيرات خطراً محتملاً على سلامة المشغلين.

إذا كانت لديك بطارية ليثيوم بقابس توصيل plug-in بجهد 21,6 فولت، يُرجى متابعة إدخالها كما هو موضح أدناه.

- أخرج البطارية (24) من علبة التغليف
- تأكد من استخدام البطاريات المتوافقة مع المنتج فقط وحصرياً (انظر الفقرة 2.2)؛
- تأكد من أن أطراف توصيل جانب البطارية وجانب الأداة (20) نظيفة وغير متضررة؛

- تابع بإدخال البطارية (24) في الموجهات (21) على الجانب السفلي من مقبض قابس التوصيل plug-in (2) بقدر ما يمكن أن تصل إليه، مع الضغط باستمرار على زر الأمان (23).
- عندما تصل البطارية إلى نهاية مسار المكان المحدد لتثبيتها، حرر ماسك الأمان (23) للحصول على قفل ميكانيكي يُشار إليه بصوت نقرة إتمام تركيب.

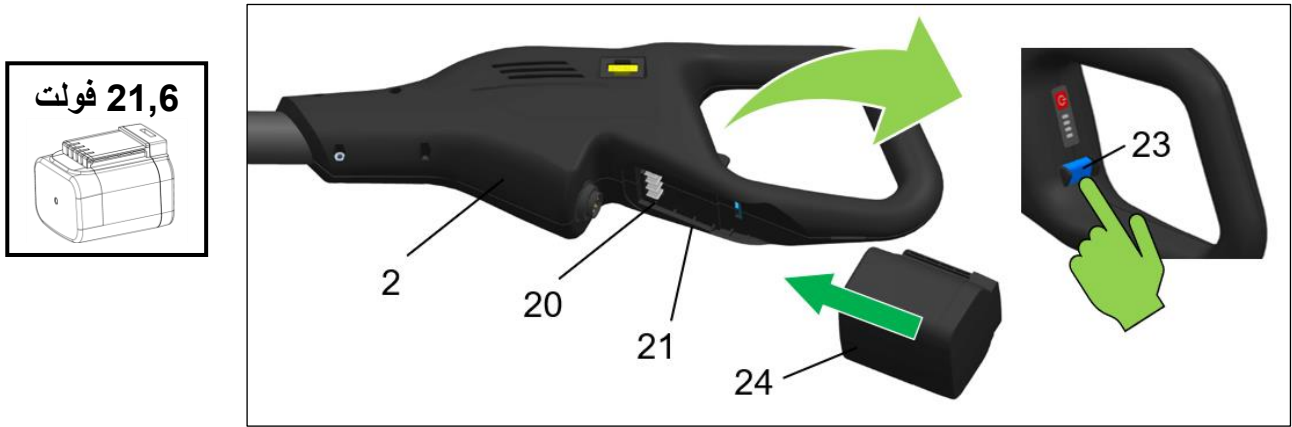

5.3 فحوصات وعمليات تحقق قبل بدء تشغيل المنتج

- توضح هذه الفقرة عمليات الفحص والفحص التي يجب إجراؤها على المنتج قبل بدء تشغيله لأول مرة.
- تحقق من إحكام ربط المقبض ورأس الجمع والحصاد بشكل صحيح على قضيب ذراع التطويل.
 - تأكد من أن ذراع الضبط (8) الموجودة على طرف توصيل قضيب ذراع الآلة في وضع القفل.

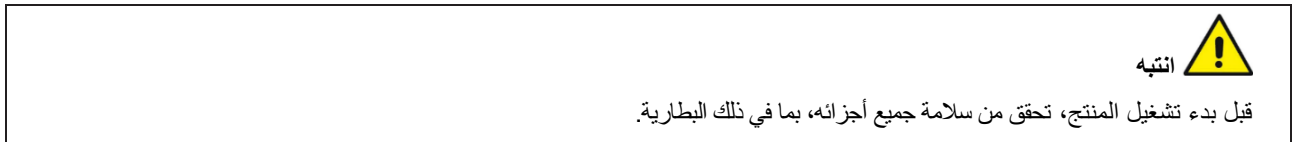

قبل الاستخدام (انظر الفقرة 6)، تأكد، بالإضافة إلى ملاءمة البطارية للمنتج المحدد الذي تم شراؤه، من أن البطارية مدخلة في مكانها ومثبتة بالكامل، وذلك لتجنب السقوط و/أو إلحاق الضرر بالممتلكات أو الأشخاص.

5.4 التوقف نهائيًا عن استخدام الآلة

تحتوي الفقرة التالية على بعض النصائح والإرشادات الخاصة بالتوقف نهائيًا عن استخدام الآلة وتفكيكها وإزالتها في نهاية عمرها التشغيلي الافتراضي. عند التوقف نهائيًا عن استخدام الآلة، يجب أن تؤخذ في الاعتبار العمليات التالية، بالإضافة إلى الإرشادات والتوجيهات الواردة في أدلة المكونات والأجزاء المستخدمة.

المواد التي صنع منها هذا المنتج هي بشكل أساسي المواد والخامات التالية:

- (1) الفولاذ الفريتي المطلي، أو المألن بالبلاستيك المقوى، أو المجلفن؛
 - (2) مادة بلاستيك البولي إيثيلين؛
 - (3) الإيلاستومر، مادة متعدد رباعي فلورو الإيثيلين (PTFE)، الجرافيت؛
 - (4) زيت لتروس نواقل الحركة؛
 - (5) المحرك؛
 - (6) الكابلات الكهربائية مع الأغلفة الخارجية الخاصة بها؛
 - (7) أجهزة التحكم والتشغيل الإلكترونية؛
 - (8) الأنابيب والخراطيم والتوصيلات الهوائية (للأدوات والآلات الهوائية فقط)
- بعد تفكيك المنتج، يجب فصل المواد المختلفة والتخلص منها وفقًا لأنظمة وقوانين ولوائح الدولة التي يجب التخلص فيها من هذا المنتج.

العمليات الموضحة أدناه مسموح بها فقط للفنيين وطاقم العمل المصرح له:

- قم بتوفير مساحة كافية حول المنتج لتنفيذ جميع العمليات والتحركات ذات الصلة دون المخاطرة بسلامة أفراد طاقم العمل؛
- أفضل مصادر الطاقة التشغيلية الخاصة بالمنتج.

فقط بعد تنفيذ جميع الأنشطة المذكورة أعلاه، انتقل إلى مرحلة تفكيك المنتج، بدءًا من الأعلى إلى الأسفل مع إيلاء اهتمام خاص للمجموعات المعرضة للسقوط بسبب الجاذبية.

- قم بإزالة الأجزاء المتحركة وفصل المكونات المختلفة قدر الإمكان حسب نوع المادة المصنوعة منها (بلاستيك، معدن، إلخ)، والتي يجب التخلص منها من خلال نظام جمع النفايات بشكل منفصل. اعهد بعملية التخلص من المواد الناتجة من عملية التخريد إلى الشركات المختصة.
- قم بإزالة ونقل وتحريك الأجزاء والمكونات المختلفة لهذه الآلة المكتملة جزئيًا والمخصصة للدمج من منطقة العمل متبعًا جميع تدابير واحتياطات الأمان والسلامة اللازمة
- استخدم أدوات ومعدات الوقاية الشخصية أثناء العمل (PPE) المناسبة، كما هو موضح في الفصل 4.
- بعد تفكيك المنتج وفقًا لإرشادات التفكيك المحددة والموصى بها، يجب فصل المواد المختلفة والتخلص منها وفقًا لأنظمة وقوانين ولوائح الدولة التي يجب التخلص فيها من هذا المنتج. لا يحتوي المنتج على مركبات أو مواد خطيرة تتطلب إجراءات خاصة للتعامل معها وإزالتها.



انتبه!

انتبه بشدة لوجود احتمالية سقوط بعض الأجزاء والمكونات أثناء مرحلة التفكيك والتخريد مما قد يمثل خطرًا على سلامة المشغلين والفنيين.

ملاحظة



يجب أن يتم تنفيذ عمليات التفكيك والتخريد والتخلص من المكونات والأجزاء وفقًا لتشريعات الدولة التي تم تركيب المنتج فيها. يقع على عاتق المستخدم مسؤولية العمل وفقًا للوائح المعمول بها في بلده في هذا الشأن.

ملاحظة



في حالة وجود صعوبة في تفكيك وتخريد وإزالة المكونات والأجزاء الموجودة في هذه الآلة، فإنه ينبغي حينها استشر مكتب التصميم الفني لشركة CAMPAGNOLA S.r.l، والذي سيرشدك إلى طرق التشغيل والتخريد المتوافقة مع مبادئ السلامة وحماية البيئة.

راجع أيضًا الفصل 4 المتعلق بقسم "4.2.1 إرشادات وتوجيهات للنفايات المتخصصة"

5.4.1 معلومات إضافية للتخلص من البطاريات



ملاحظة: بالنسبة للمنتجات المزودة بحزمة بطارية أو نظام بطارية، فإنه يجب الرجوع إلى الوثائق المحددة الخاصة بكيفية إيقاف تشغيل مجموعة البطارية أو نظام البطارية أو التخلص منها.

6. الاستخدام والتشغيل

6.1 معلومات عامة

- استخدم هذه الأداة فقط في حالات الرؤية الجيدة. منطقة العمل قليلة الإضاءة يمكن أن تكون سببًا في وقوع الحوادث. لا تقم بإجراء أي عمليات قطع وتقليم في حالات الإضاءة الضعيفة مثل حالات الظلام أو أثناء الليل أو عند غروب الشمس أو عند الفجر أو عند وجود أتربة أو رمال في الهواء قد تمنع الرؤية الواضحة لأقل من مترين. يجب أن تكون المناطق التي تُستخدم فيها الماكينة جيدة الإضاءة، بحيث تكون شدة الإضاءة تساوي 100 لوكس مع حد أدنى من التوحيد الضوئي قدره 0,7 في منطقة العمل و 50 لوكس، وتوحيد ضوئي لا يقل عن 0,3 في المناطق المجاورة مباشرة للآلة.
- لا تستخدم الماكينة في ظروف تشغيل تمثل خطرًا على المشغل، كأن تكون الأرض زلقة أو شديدة الانحدار.
- التزم دائمًا بوضعية الجسم الصحيحة أثناء استخدام الآلة (الساقان متباعدتان قليلاً مع وجود قدم أمام الأخرى لخلق قوة عمل أكبر، والإبقاء على الجذع مستقيمًا)، كما يجب أيضًا الالتزام بفترات الراحة المحددة أثناء الاستخدام (نقترح فترة راحة لكل ساعة عمل)، وكذلك المحافظة على تغيير وضعية التشغيل خلال مراحل العمل.
- تأكد من عدم تعرض المنتج للبلل أو غمره في السوائل أو ملامسته للماء أو الثلج أو الأسطح الرطبة بشكل عام لتجنب إتلافه أو إصابته بالأعطال.
- أبقِ الأطفال أو الأشخاص الضعفاء أو المراقبين أو الحيوانات على مسافة آمنة وبعيدًا عن نطاق عمل المنتج قبل تشغيله لتجنب التعرض لأي أضرار أو مخاطر أو إصابات.
- احتفظ بالآلة بعيدًا عن مصادر الحرارة والزيت والمذيبات، وفي كل الأحوال يُمنع استخدام الآلة في حالة الظروف البيئية المخالفة لتلك المذكورة في الدليل والمسموح بها.
- انتبه! تذكر أنه في حالة حدوث تلف أو حالة أخرى مع تسرب سائل من البطارية، فقد تكون هناك مخاطر على العاملين في حالة الملامسة أو أي موقف آخر ناجم عن هذا التسرب. لا تلمس السوائل الموجودة في البطارية. عند ملامسة هذه السوائل لأي جزء من الجسم، قم بشطفها بماء نظيف. في حالة دخول هذه السوائل في العينين، اشطف العينين بماءٍ غزيرٍ نظيف ثم توجه على الفور إلى الطبيب المختص.
- استخدم هذا المنتج للأغراض الموصوفة والمحددة له فقط. أي استخدام آخر قد يتسبب في وقوع حوادث.
- تعامل مع المنتج واستخدمه عن طريق الإمساك به بشكل كامل وثابت بكتلتا يديك، لتجنب الاستخدام غير السليم والإصابات والسقوط والاصطدامات العرضية الأخرى ذات الصلة.
- تحقق دائماً من أن أجهزة وأنظمة السلامة والأمان تعمل بفعالية كاملة.
- قبل البدء في تشغيل هذا المنتج، تحقق من عدم وجود أي أجسام غريبة بين الأجزاء والمكونات المتحركة.
- التزم وتقيّد بإرشادات وتعليمات الشركة المصنّعة لإجراء عمليات الضبط والتشحيم المطلوبة (انظر الفصل 7).
- لا تستخدم الآلة إذا كانت معطلة، أو ليست مضبوطة بشكل صحيح أو لم يتم تجميعها بالكامل.



للحصول على جميع الإرشادات والتحذيرات التي يجب مراعاتها والمتعلقة باستخدام بطارية الليثيوم، راجع الوثائق (الدليل، وثيقة البيانات الفنية أو الرسوم التوضيحية) المرفقة مع البطارية.

6.2 التشغيل

نذكر في الفقرة التالية الشروط التي يجب توافرها من أجل بدء تشغيل هذا المنتج.

6.2.1 بدء تشغيل المنتج

بمجرد تجميع هذا المنتج كما هو موضح في القسم 5.2، اتبع عملية التجميع بعملية تشغيل المنتج:

- قم بتشغيل الآلة عبر الضغط على مفتاح التشغيل/الإيقاف (ON/OFF) (3) وضبطه على وضعية التشغيل ON.
- على مقبض قابس التوصيل plug-in (2) يمكن عرض حالة شحن بطارية قابس التوصيل Plug-In بالضغط على المفتاح (22).

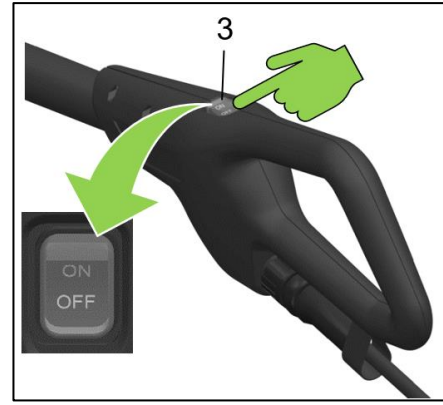
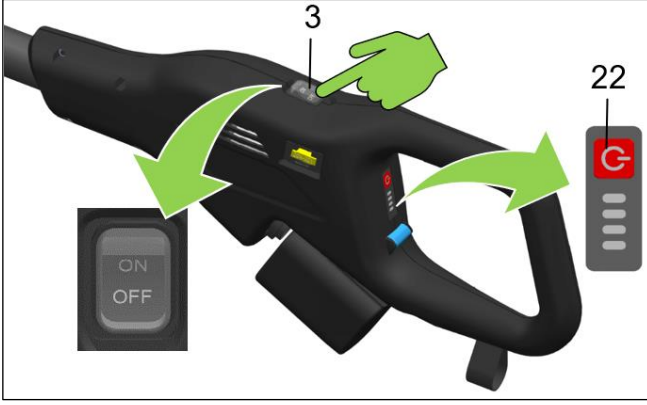

انتبه! في اللحظة التي يتم فيها الضغط على الزر ON-OFF (تشغيل/إيقاف) (3) في وضع التشغيل ON فإن الآلة تبدأ في العمل على الفور. انتبه إلى وضع الجهاز بحيث يكون بعيداً عن الأشخاص أو الأشياء. يمثل عدم الالتزام بالتحذيرات خطراً محتملاً على سلامة المشغلين.



- لبدء تشغيل هذا المنتج، تحقق من أن أمشاط أشواك رؤوس الحصاد لا تلامس أي أجسام غريبة و/أو حركتها لا تسبب أي حالات خطورة على سلامة الأشياء أو الأشخاص.
- لا تعمل على الأشجار، أو على السلم، فإنه أمر خطير للغاية.
- قبل أن تبدأ في العمل باستخدام الأداة، احرص على ارتداء ملابس الحماية الملائمة. تحقق من أن كافة أنظمة السلامة والأمن تعمل ومثبتة بشكل صحيح.
- تحقق من أن جميع براغي الضبط والتثبيت مربوطة بالشكل الصحيح (انظر الفصل 7.1.1 عزم دوران إحكام الربط والشد).

6.2.2 استخدام المنتج

بمجرد تشغيل المنتج، كما هو مذكور في القسم 6.2.1، فإنه يصبح من الضروري الإمساك بالمنتج بكلتا اليدين، يد على المقبض (1 أو 2) والأخرى على قضيب ذراع الآلة (6)، وذلك من أجل استخدام هذا المنتج بشكل صحيح.



- استخدم المنتج فقط للأغراض الموضحة في فقرة "وصف المنتج". يحظر أي استخدام آخر قد يتسبب في وقوع حوادث.
- قم بتشغيل المنتج فقط بعد إدخاله بين الفروع والأغصان. يؤدي الاستخدام غير السليم إلى زيادة التآكل في الآلة ولا يسمح بتوفير استهلاك البطارية.
- لا تقم أبداً بفصل موصل الطاقة أثناء استخدام الآلة.

6.2.3 إيقاف المنتج

يجب إطفاء الآلة في نهاية دورة العمل، وبالتالي:

- اضغط على زر التشغيل/الإيقاف (ON/OFF) (3) مع ضبطه على وضعية الإيقاف OFF.
- افصل كابل التيار الكهربائي (18) من الآلة، في إصدار البطارية 12 فولت.
- اسحب البطارية (24) عن طريق الضغط على ماسك الأمان (23) ثم حركها على مسارات التحريك (21)، في الإصدار 21,6 فولت.

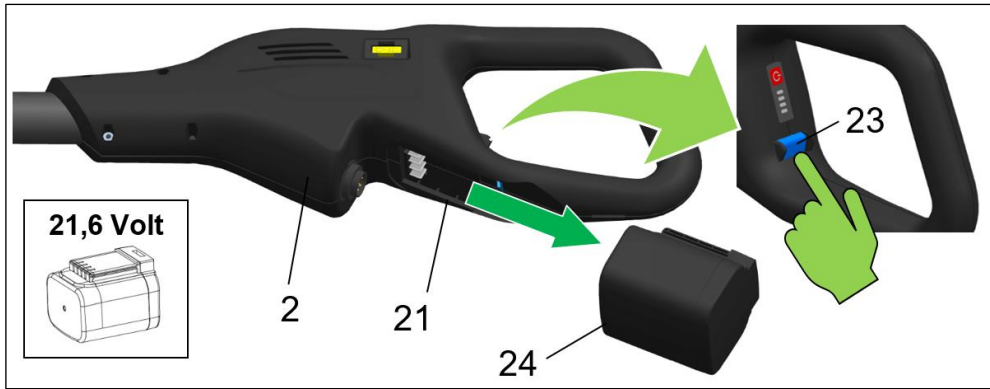
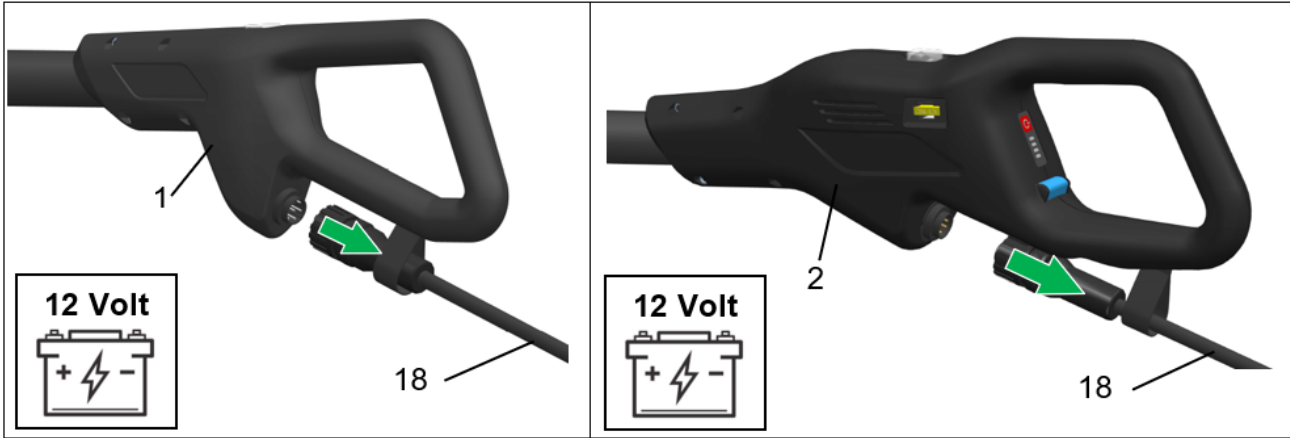

انتبه!

احرص على سند الآلة بعناية وحرص بحيث لا يتم تحميل وزنها على أمشاط الحصاد و/أو ثني أو شد كابل توصيل التيار الكهربائي (18) وطرف توصيله. تجنب تعريض كابل توصيل التيار الكهربائي (18) للشد أو ذلك من خلال تجنب وضع أوزان ثقيلة عليه أو وضع الآلة نفسها عليه.

6.3 تحريك ومناولة المنتج

قبل البدء في تحريك هذا المنتج، وتحديدًا في حالة الحركات القصيرة، تأكد من إيقاف تشغيل هذا المنتج عن طريق وضع المفتاح في وضع إيقاف التشغيل OFF. بمجرد التحقق من الشروط المذكورة أعلاه، استمر في التحريك الآلة مع توجيه رأس الحصاد للخلف مقارنة باتجاه الحركة، مع التأكد من عدم وجود أشخاص أو أشياء أو حيوانات يمكن أن تلامس الآلة.

في حالة الانتقال بالآلة بين مواقع عمل مختلفة أو عند التحرك بها لمسافات طويلة فإنه، بالإضافة إلى ما هو مذكور أعلاه، يوصى أيضًا بما يلي:

- افصل الكابل عن البطارية أو قم بإزالة البطارية.
- ضع الآلة في عبوة التغليف الخاصة بها

6.4 التوقف المؤقت

بعد الاستخدام، أو في حالة فترات طويلة من عدم التشغيل، يوصى بما يلي:

- اتبع الإجراءات الخاص بإيقاف تشغيل الآلة ووضعها في أمان، المشار إليه أعلاه (انظر الفقرة 6.3).
- قم بإزالة بقايا الأتربة والشوائب من رأس الجمع والحصاد.
- اتبع جميع قواعد وإرشادات الصيانة الموضحة في الدليل، بالإضافة إلى لوائح السلامة الحالية والمطبقة ذات الصلة.
- أعد وضع الآلة في عبوة التغليف الخاصة بها
- ضع الأداة في مكان محمٍ وجاف.

7. الصيانة

تعمل عمليات الصيانة الموضحة أدناه على الحفاظ على كفاءة المنتج وإبقائه في حالة تشغيلية جيدة، وذلك بهدف منع حدوث أي أعطال أو كسور. يشمل مصطلح "الصيانة" الأنشطة والتدخلات التالية:

الصيانة الوقائية أو العادية

مجموعة من التدخلات التي يتم تنفيذها على فترات زمنية محددة مسبقاً أو وفقاً لمعايير محددة وتهدف إلى تقليل احتمالية تعطل أو تدهور الأداء التشغيلي للألة. تشمل الصيانة الوقائية على عمليات التحقق، والفحص، والضبط، والتنظيف والتشحيم.

الصيانة المتخصصة أو الصيانة الاستثنائية غير العادية

تُعرف الصيانة المتخصصة بأنها مجموعة من التدخلات التي يتم إجراؤها على فترات زمنية محددة مسبقاً أو بعد حدوث أعطال أو كسور، والتي تهدف إلى استعادة أداء الجهاز عبر إصلاح المكونات والأجزاء المتضررة. تشمل الصيانة المتخصصة عمليات المراجعة، والإصلاح، واستعادة ظروف التشغيل الافتراضية الاسمية، أو استبدال مجموعة معينة أو بها أعطال أو متآكلة.



ملاحظة:

عمليات الصيانة الوقائية والمتخصصة يمكن أن تتم، وفقاً للإرشادات والتوجيهات الموجودة في البطاقات التقنية ذات الصلة، برعاية المستخدم أو من خلال مراكز الصيانة والدعم الفني المعتمدة (C.A.T.) من قِبل شركة CAMPAGNOLA S.R.L. تم حذف عن قصد بعض عمليات الصيانة المتخصصة الخاصة، بسبب تعقيدها، من هذا الدليل ويجب أن يتم تنفيذها حصرياً بواسطة أحد مراكز الصيانة والدعم الفني المعتمدة (C.A.T.)، الذي لديه المعرفة التقنية والوثائق والمعدات اللازمة لتنفيذ أعمال الصيانة المطلوبة ذات الصلة.

وفقاً للتوجيه المعياري الأوروبي CE/42/2006 (توجيه الآلات)، يُعرّف "فنيي الصيانة" بأنه "الشخص المؤهل والمعتمد لإجراء عمليات تركيب، وتشغيل، وضبط، وصيانة المنتج".



انتبه!

يجب أن يكون وتيرة تكرار تنفيذ أعمال الصيانة و/أو الإصلاح وفقاً لما يلي:

- (A) حالة التآكل الموجودة للمكونات والأجزاء. يتم تنفيذ أعمال الإصلاح بعد تقييم نتائج فحص وتحقق أولية ينبغي إجراؤها، وذلك لمنع تعرض المجموعة المعنية للتلف جراء أي أخطاء.
- (B) تالية لحدوث غطل أن تدهور في الحالة التشغيلية أو تآكل. الفحص، الذي يتم خلاله تحديد الأعطال أو حالات التدهور، يسبق عمليات الإصلاح. يجب إجراء عمليات الإصلاح فقط بعد تقييم نتائج هذا الإصلاح.



ملحوظة

شركة CAMPAGNOLA SRL غير مسؤولة بأي شكل من الأشكال عن الأعطال أو حدوث خلل في التشغيل خلال فترة ضمان المنتج في حالة وجود عيوب أو تقصير في الصيانة، أو نقص التشحيم، أو استبدال الأجزاء بأخرى غير الأصلية أو غير المصرح بها من قِبل شركة CAMPAGNOLA S.r.l. واستخدام المنتج بطريقة مختلفة عما هو مذكور في هذا الدليل.

7.1 الصيانة الوقائية أو العادية



يمكن لمشغلي الآلة أو فنيي الصيانة إجراء عمليات الصيانة العادية. معدات الحماية الشخصية المطلوبة والتي سيتم استخدامها موجودة في الفقرة 1.5.

7.1.1 مستويات عزم دوران إحكام الربط والشد

أثناء إجراءات الصيانة، من الضروري إعادة ربط البراغي والمسامير بمختلف أنواعها وأحجامها. توضح الجداول التالية، اعتمادًا على نوع البراغي و/أو البراغي الموجودة، قيمة عزم الدوران الأقصى الذي سيتم استخدامه واحترامه لتجنب إصابة المنتج بأي مشاكل أو أعطال أو كسور.

الرمز المرجعي	الوصف	الوظيفة	الفنيون المتخصصون والمؤهلون	عزم دوران إحكام الربط والشد
1	برغي 16M4x	تحجز وتثبت رأس الجمع الحصاد والمقبض على قضيب ذراع الآلة.		4 نيوتن متر
2	برغي 20x3.5 فطر	قفل أغطية رأس الجمع والحصاد والمقبض		2-1,5 نيوتن متر
3	برغي 25M5x	يحجز ويقفل حامل أمشاط الجمع والحصاد على رأس الجمع الحصاد		5 نيوتن متر
4	برغي 40M5x	يحجز ويقفل حامل أمشاط الجمع والحصاد		5 نيوتن متر



انتبه!

يُمنع على المشغل إجراء صيانة و/أو ربط البراغي والمسامير المخصصة لفني الصيانة الميكانيكية أو فني الصيانة الكهربائية.

7.1.2 استبدال أشواك أمشاط الحصاد

- لاستبدال أشواك مشط الحصاد (13) اعمل على النحو التالي:
- ضع حامل أشواك مشط الحصاد (14) على ماسكة تثبيت ثم استخدم مطرقة للطرق على طرف شوكة المشط (13) حتى تخرج من مكانها
 - أدخل شوكة المشط الجديدة في مكانها، مع الحرص على وضع الأسنان البلاستيكية بشكل ملائم للجدار حامل أشواك المشط.

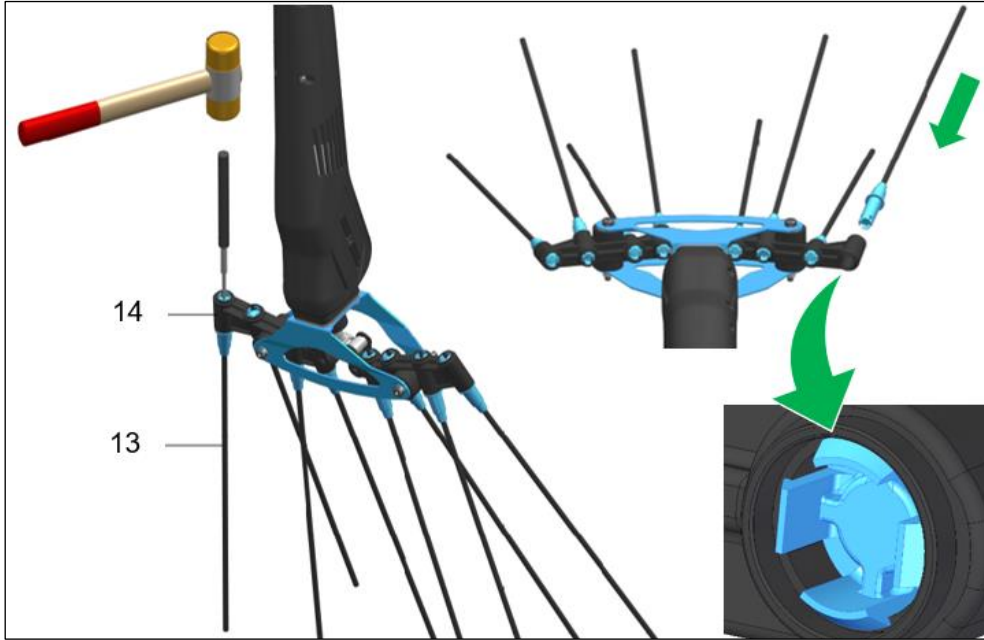

7.1.3 استبدال المصهر الكهربائي

ملحوظة

يمكن التعرف على المصاهر الكهربائية المحترقة من خلال سلك الفتيل المعدني المقطوع، كما هو موضح في الصورة المقابلة.
قم بتسليط ضوء كشاف إضاءة يدوي للتحقق جيدًا ما إذا كان المصهر قد احترق من عدمه.

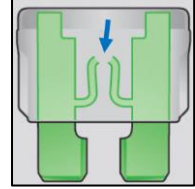

للتحقق من سلامة المصهر أو في حالة حدوث عطل في الآلة، قم بالخطوات التالية:

- أطفئ مفتاح تشغيل/إيقاف (ON/OFF) (3) وضعه في وضعية التوقف OFF.
- افصل كابل التيار الكهربائي (18) أو انزع البطارية (24) عن الآلة.
- اسحب المصهر الكهربائي (3)
- إذا كان المصهر الكهربائي محترقًا، استبدله بأخر جديد ه نفس شدة الأمبير (نفس اللون والحروف) وبنفس الحجم والأبعاد.

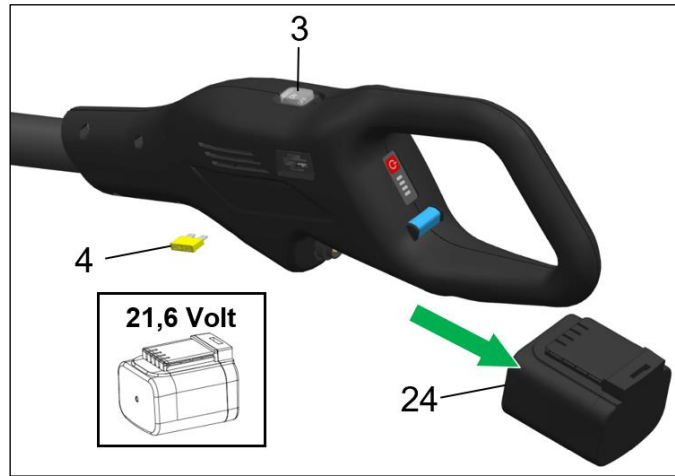
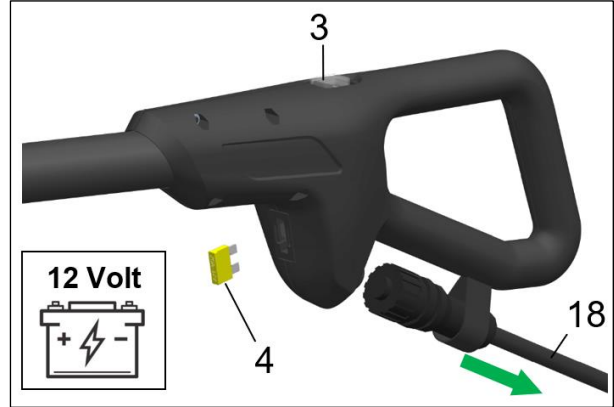
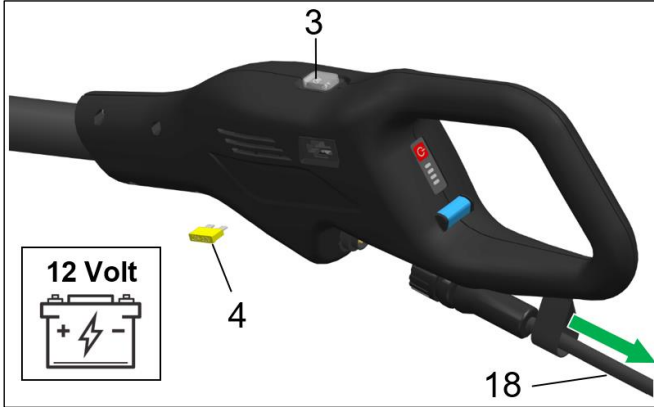

7.1.4 تشحيم الوصلات وأكواع التوصيل

يحتوي هذا القسم على المعلومات والتعليمات التي يجب مراعاتها عند تشحيم وصلات التوصيل.
قم دوريًا بتشحيم وصلات تجميع أمشاط الحصاد وأكواع التوصيل (15) من كلا الجانبين بفرشاة التشحيم المناسبة.

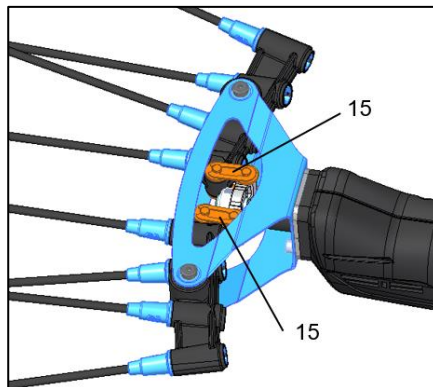

(* للاطلاع على نوع الشحوم/مواد التشحيم و/أو المواد اللاصقة/مواد منع التسرب الموصى بها، انظر القسم 7.3.3.

7.1.5 تنظيف رأس الجمع والحصاد والمقبض

تحتوي هذه الفقرة على المعلومات والتعليمات الواجب إتباعها لإجراء عمليات تنظيف رأس الجمع والحصاد والمقبض. تحقق بشكل دوري من سلامة الأغطية وأدوات الحماية الثابتة وأدوات التثبيت الخاصة بها، مع إيلاء اهتمام خاص لأغطية الحماية المستخدمة لحماية الأماكن التي توجد فيها أليات تحريك وتشغيل المنتج.

حافظ على نظافة رأس الجمع والحصاد والمقبض باستخدام قطعة قماش أو فرشاة تنظيف مناسبة. لا ترشها أو تغمرها في الماء.

لا تستخدم المنظفات التي يمكن أن تضر بمكونات الآلة بشكل دائم. انتبه بشكل خاص لتنظيف الفتحات الموجودة على رأس الجمع والحصاد، والتي لها وظيفة تدوير الهواء بداخلها لتبريد المحرك.



يسمح تنظيف الرأس بالتقليل من تكوين الاحتكاكات التي قد تضر بمعدلات أداء الجهاز واستقلاليته.

7.1.6 الصيانة في نهاية العمل

بعد الاستخدام، أو في حالة فترات طويلة من عدم التشغيل، يوصى بما يلي:

- اتباع إجراء إيقاف تشغيل المنتج وتأمينه كما هو موضح في القسم 6.5.

7.2 الصيانة المتخصصة أو الصيانة الاستثنائية غير العادية



يجب أن يتم تنفيذ عمليات الصيانة الاستثنائية بواسطة فني صيانة ميكانيكية أو كهربائية معتمد وفقاً للعمل المطلوب تنفيذه.



قبل القيام بأي أعمال صيانة استثنائية وغير عادية، من الضروري جعل المنتج آمناً، وذلك تحديداً عن طريق الالتزام بما يلي:

- ارتدي قفازات الحماية المقاومة للثقب/القطع.
- أطفئ الآلة عبر الضغط على مفتاح التشغيل/الإيقاف (ON/OFF) (3) وضبطه على وضعية الإيقاف OFF.
- افصل كابل التيار الكهربائي (18) أو البطارية (24) عن الآلة.
- ضع البطارية في مكان آمن وجاف ومقاوم للعوامل الجوية.



يجب تنفيذ أي عملية صيانة استثنائية ومتخصصة في مركز خدمة معتمد من الشركة المصنعة.

7.3 مخطط الصيانة

تم تنظيم أعمال وتدخلات صيانة المنتج كما هو موضح في هذا الدليل. أعمال وتدخلات صيانة المنتج كما هو موضح في هذا الدليل تنشأ جزئياً من أنشطة الصيانة التي يخضع لها المنتج تقليدياً، وجزئياً من نتائج خبرة مراكز الصيانة والدعم الفني التابعة لشركة CAMPAGNOLA S.r.l. وهذا الأمر يتيح لك تضمين المعلومات المطلوبة في مستند واحد مع مراعاة الاختلافات المحددة للمنتجات وموديلاتها.



يمكن إجراء عمليات الصيانة الوقائية والمتخصصة (العادية وغير العادية)، وفقاً للتعليمات الواردة في الدليل، برعاية المستخدم/العميل أو من خلال مركز الصيانة والدعم الفني المعتمدة لشركة CAMPAGNOLA S.r.l.



يجب إجراء عمليات الصيانة الموضحة أدناه بعد إيقاف المنتج وإيقاف تشغيل وحدة الطاقة ذات الصلة.

7.3.1 معيار التجميع

تتبع بطاقات الصيانة مخطط التجميع الموضح أدناه.
يُقترح استخدام بطاقات الصيانة الموصى بها (أو نظام صيانة مكافئ) من أجل الحفاظ على التنظيم الوظيفي الفعال لأعمال وتدخلات الصيانة.

CAMPAGNOLA SCHEDA DI CONTROLLO E MANUTENZIONE DEL PRODOTTO					
PRODOTTO:		MODELLO:	MATRICOLA:	DATA FABBRICAZIONE:	
DATA	INTERVENTO EFFETTUATO	MANUTENZIONE ESEGUITA	FIRMA	NOTE	DATA PROSSIMO INTERVENTO

من الضروري بالنسبة لكل نشاط صيانة أن يتم ملء النموذج أعلاه بالبيانات المطلوبة، والذي يجب بعد ذلك الاحتفاظ به من قِبل مسؤول الصيانة في ملف محدد للرجوع إليه عند الحاجة.

البيانات التي يجب تدوينها في نموذج أعمال الصيانة هي التالية:

- (1) المنتج
- (2) الموديل
- (3) رقم التصنيع التسلسلي
- (4) تاريخ التصنيع
- (5) تاريخ التدخل
- (6) نوع التدخل
- (7) الصيانة المجرأة
- (8) توقيع المشغل
- (9) ملاحظات (ملاحظات أعمال الصيانة من قِبل المشغل)
- (10) تاريخ التدخل التالي (وقت التدخل اللاحق)



خطر

يجب تنفيذ عمليات الصيانة بوتيرة التكرار المشار إليه في الفصل التالي.
نظرًا لأن هذا منتج مخصص للاستخدام اليدوي، فإنه يصبح من الضروري إجراء الصيانة خلال الأوقات التي تحددها الشركة المصنّعة، وتسجيل أنشطة الصيانة في البطاقة المذكورة أعلاه أو على نظام مماثل لغرض تتبعها وتسجيلها.

7.3.2 قائمة أنشطة وعمليات الصيانة ووتيرة تكرارها

يورد الجدول التالي أعمال وتدخلات الصيانة مع وتيرة التكرار الزمنية الخاصة بها:

الاستثنائية	العادية					الصيانة
	كل 90 يومًا	كل أسبوع	كل يوم	كل 2 ساعة عمل	قبل الاستخدام	
في نهاية كل موسم عمل / مرة واحدة على الأقل في السنة، وفي حالة الإصلاحات، أو لاستعادة ظروف التشغيل					X	فحص شامل للتحقق من سلامة المنتج.
X		X	X		X	التحقق من سلامة أغطية الحماية والأمان.
X			X	X	X	التحقق من إحكام ربط وتثبيت جميع البراغي بالشكل الصحيح
X		X	X	X	X	فحص فتحات التبريد.
X		X			X	التأكد من سلامة الكابل والموصلات.
X	X				X	تحقق من كفاءة عمل البطارية
X		X	X			إزالة بقايا الجمع والحصاد
X	X					تنظيف رأس الجمع والحصاد وتشحيم وصلات تجميع أمشاط الحصاد
X						وصل المراجعة اللازم تنفيذها في مركز الخدمة المعتمد من قبل الشركة المصنّعة.

للحصول على تفاصيل حول طرق التشغيل لتنفيذ الأنشطة والعمليات المقررة، راجع هذا الدليل وعلى وجه الخصوص الفقرتين 7.1 و 7.2.

7.3.3 مواد التشحيم والمواد اللاصقة الموصى بها

صُمم هذا المنتج لتقليل العمليات المتعلقة بالتشحيم؛ ومع ذلك، نظرًا لطبيعة استخدام هذا المنتج، فإن مواد التشحيم ذات الصلة قد تكون مطلوبة، على سبيل المثال، في أنواع ووصلات الربط (15).

خصائص الشحوم وزيتوت التشحيم المستخدمة

تشير بطاقات المواصفات التقنية للشحوم وزيتوت التشحيم الواردة في هذا القسم فقط إلى الخصائص التقنية الرئيسية اللازمة للتوريد، وليس معلومات الأمان والسلامة المتعلقة بطريقة استخدامها أو كيفية التعامل معها.

قبل البدء في استخدام هذه المواد، اطلب من الشركة المصنّعة الحصول على "بطاقة بيانات سلامة المنتج"، والتي يمكن العثور عليها عادةً أيضًا على موقع الويب الخاص بالموارد.

لا تستخدم مواد تشحيم غير تلك التي توصي بها الشركة المصنّعة مع وضعها في المكان المخصص لاستخدامها على الآلة.

لا تخطئ هذه المواد مع مواد التشحيم الأخرى.

عند التعامل مع/استخدام الشحوم، استخدم دائمًا قفازات واقية مقاومة للماء والتزم ببيانات السلامة الخاصة بها.

يوصى بالحرص والعناية عند الاستخدام.

ينبغي في الحقيقة أن نذكر ما يلي في هذا الصدد:

- يمكن أن يؤدي استنشاق الأبخرة الناتجة عن حرق المنتج عند درجة حرارة أعلى من 300 ° مئوية إلى إصابة المشغل بإصابات وتلفيات خطيرة؛
- ممنوع التدخين؛
- يجب إلزاميًا غسل يديك بعد التعامل مع المنتج.

البيانات التجارية لمواد التشحيم	
المورد	.PAKELO MOTOR OIL S.r.l
النوع	2 LIPO HEAVY GREASE
الاستخدام	شحوم تشحيم للألات

ملاحظة: يجب استخدام الشحم المذكور أعلاه في جميع أنشطة الصيانة المتعلقة بتشحيم وصلات أمشاط الجمع والحصاد.

البيانات التجارية لمواد التشحيم	
المورد	.PAKELO MOTOR OIL S.r.l
النوع	2 PAKELO MULTIPLEX EP GRASE NLGI
الاستخدام	موصى به عندما تكون هناك حاجة إلى مقاومة استثنائية للأحمال والتآكل في بعض التطبيقات المتعددة الظروف والجوانب.

ملاحظة: يجب استخدام مادة التشحيم المشار إليها أعلاه في جميع أنشطة الصيانة المتعلقة بتشحيم تروس التحريك والأجزاء الميكانيكية، وفي جميع أنشطة التفكيك/التجميع و/أو الضبط التي تتم أثناء أعمال وتدخلات الصيانة.

خصائص المادة اللاصقة/المانعة للتسرب المستخدمة

تشير بطاقات المواصفات التقنية لموانع التسرب الواردة في هذا القسم فقط إلى الخصائص التقنية الرئيسية اللازمة للتوريد، وليس معلومات الأمان والسلامة المتعلقة بطريقة استخدامها أو كيفية التعامل معها.

قبل البدء في استخدام هذه المواد، اطلب من الشركة المصنعة الحصول على "بطاقة بيانات سلامة المنتج"، والتي يمكن العثور عليها عادةً أيضاً على موقع الويب الخاص بالمورد.

تحدد الشركة المصنعة استخدام المادة اللاصقة/المادة المانعة للتسرب LOCTITE. تسمح هذه المادة اللاصقة لفنيي الصيانة بنفاذي الأعطال التي تصيب الآلات بكل شائع والتي تسبب توقفاً غير مخطط له لهذه المعدات والآلات. لمزيد من التفاصيل التقنية ذات الصلة، راجع بطاقة البيانات التقنية للمنج Loctite على موقع الإنترنت للجهة الموردة له.

توصي الشركة المصنعة باستخدام "TM270 @LOCTITE": غالق لخطوط اللولبة عالي المقاومة وتم تصميمه لقفل وإحكام غلق ومنع تسرب البراغي و/أو الصواميل لتجنب حدوث ظواهر الارتخاء بسبب الاهتزازات أثناء عمليات التشغيل.

إنه منتج مثالي على أي معدن، بما في ذلك المواد السلبية (مثل الفولاذ المقاوم للصدأ، والألومنيوم، والأسطح المجلفنة). يمكن فكه عن طريق التسخين حتى 300° مئوية.

توصي الشركة المصنعة باستخدام "TM243 @LOCTITE": غالق لخطوط اللولبة متوسط المقاومة وتم تصميمه لقفل و/أو إحكام غلق ومنع تسرب عناصر التثبيت الملولبة التي تحتاج إلى الفك العادي بالأدوات اليدوية القياسية العادية.

إنه منتج مثالي على أي معدن، بما في ذلك المواد السلبية (مثل الفولاذ المقاوم للصدأ، والألومنيوم، والأسطح المجلفنة). يمكن فكه عن طريق التسخين حتى 250° مئوية.

8. الأعطال - الأسباب - الحلول

لا يمكن تنفيذ أنشطة استكشاف الأخطاء وإصلاحها وحلها إلا من قِبَل موظفين مدربين تدريباً وافياً ممن فهموا تماماً التعليمات الواردة في هذا الدليل والوثائق المرفقة به.

عادةً ما تُعزى المواقف التي يمكن أن تؤدي إلى حدوث عطل ما إلى انعدام أو نقص الصيانة أو تعطل بعض المكونات الميكانيكية و/أو الكهربائية/الإلكترونية للآلة، أو إلى حالة متصلة بالمنتج المُعالج.

يعرض الجدول التالي قائمة بالأخطاء المحتملة التي يمكن أن تحدث في الآلة. في عمود "السبب" يظهر السبب الذي أدى إلى العطل. في عمود "الإصلاح" يتم عرض الإجراء التصحيحي لحل حالة العطل الواقع.

العطل	السبب	الحل
الجهاز لا يعمل	المفتاح ON/OFF في وضعية الإيقاف OFF	ضع مفتاح التشغيل في وضعية التشغيل ON
	البطارية فارغة الشحن	أعد شحن البطارية
	موصل كابل البطارية غير مُدخَل في مكانه المحدد	أدخِل الوصلة
	الوصلة متضررة	توجه إلى أحد مراكز الصيانة والدعم الفني CAT.
الآلة ليس لها القوة التشغيلية المناسبة للاستخدام	مستوى شحن البطارية منخفض	أعد شحن البطارية
إيقاف الآلة أثناء الاستخدام	تجاوز الحد الأقصى للتيار الكهربائي	تحقق من المصهر الكهربائي واستبدله
الآلة لا تتحرك	تجميع غير صحيح للوصلات الكهربائية بين قضيب ذراع الآلة/رأس الجمع والحصاد و/أو قضيب ذراع الآلة/المقبض	قم بفك الذراع وتحقق من أن الوصلات مدخلة في أماكنها بالشكل الصحيح.
ارتفاع مفرد في درجة حرارة رأس الجمع والحصاد	هناك أوساخ و/أو تآكل في الأجزاء والمكونات الداخلية الدوارة	قم بتنظيف رأس الحصاد وصيانتها
توجد اهتزازات غير طبيعية في أمشاط رأس الحصاد.	تآكل الأجزاء الدوارة.	قم بتنظيف رأس الحصاد وصيانتها.
	لم يتم إحكام ربط براغي تثبيت أمشاط رأس الحصاد بالشكل الصحيح.	إحكام ربط وتثبيت البراغي.

9. قَطْع الغيار

طرق طلب الحصول على قَطْع الغيار:

لتقديم طلب للحصول على قَطْع غيار، اتصل بالموزع أو التاجر المحلي أو مركز خدمة CAMPAGNOLA S.r.l المعتمد، موضحًا كمية وكود القطعة التي ترغب في طلبها.
يمكن الاطلاع على قائمة بقطع الغيار على الموقع الإلكتروني للشركة المصنّعة CAMPAGNOLA S.r.l أو كبديل لذلك يمكن طلب ذلك كتابيًا من:

CAMPAGNOLA S.r.l، مقر الشركة والمصنع

ZOLA PREDOSA (BO) 40069 إيطاليا

Via Lazio, 21,23,23/A e 23/B هاتف: +39 051 753500

فاكس: +39 051 752551

star@campagnola.it - www.campagnola.it

مع تحديد:

- رقم التصنيع التسلسلي للمنتج؛
- نوع الوحدة كما هو موضح على اللوحة المثبتة على الماكينة. إذا لم تكن موجودة، حدد وصف القطعة؛
- الوصف؛
- الكمية المطلوبة.

10. المرفقات

يحتوي هذا الفصل على قائمة المستندات المرفقة مع المنتج، ويشكل جزءًا لا يتجزأ من هذا الدليل المقدم من شركة CAMPAGNOLA S.r.l ويجب استخدامه كمرجع لاستخدام هذه الأجزاء والمكونات نفسها، وتشغيلها، وصيانتها.

الشركة المصنّعة	الوصف
CAMPAGNOLA S.r.l.	الشروط العامة للضمان
CAMPAGNOLA S.r.l.	شهادة إعلان المطابقة للمواصفات الأوروبية التوجيه الأوروبي لآلات
CAMPAGNOLA S.r.l.	دليل إرشادي سريع